

FM/MW/LW CD-lejátszó

HU

Kezelési útmutató

Az üzembe helyezés és csatlakoztatás részleteit lásd a mellékelt üzembe helyezési/csatlakoztatási útmutatóban.

A bemutató üzemmód (DEMO) kikapcsolásának módját lásd a 10. oldalon.





CDX-GT201C
CDX-GT200S
CDX-GT200

Üdvözljük!

Köszönjük, hogy megtisztelt bizalmával, és megvásárolta ezt a Sony készüléket. Az alábbi jellemzőknek köszönhetően minden bizonnyal élvezetesebb vezetésben lesz része:

• CD lejátszás

A készülékkel lejátszhatja a CD-DA (CD TEXT* lemezeket is beleértve), a CD-R/CD-RW (a többmenetes MP3/WMA lemezeket is (12. oldal)) és az ATRAC CD (ATRAC3 és ATRAC3plus) formátumú lemezeket (13. oldal).

Lemez típusa	Felirat a lemezen
CD-DA	
MP3 WMA ATRAC CD	

• Rádióvétel

– Minden hullámsávon (FM1, FM2, FM3, MW és LW) 6 állomás vételi frekvenciáját tárolhatja a memóriában.

– **BTM** (vételi minőség szerinti tárolás): a készülék a vételi minőség szerinti sorrendben tárolja az állomásokat, a legjobban fogható adóval kezdve.

• RDS funkciók

Az RDS rendszerű FM állomások szolgáltatásait is használhatja.

• Hangbeállítás

– **EQ3**: Hétféle zenei műfajnak megfelelő, gyárilag beállított hangzás közül választhat.

• Külső készülék csatlakoztatása

A készülék előlapján lévő AUX aljzat lehetőséget nyújt hordozható audio készülék csatlakoztatására.

* A CD TEXT rendszerű lemez egy olyan CD-DA lemez, mely információt tartalmaz az album, az előadó és a műsorszámok elnevezéséről.

Az üzembe helyezés és csatlakoztatás részleteit lásd a mellékelt beszerelési/csatlakoztatási útmutatóban.

Figyelem: ha a készüléket olyan gépkocsiba szereli be, amelynek a gyújtáskapcsolóján nincs ACC (tartozék) pozíció:

A motor leállítása után ne feledje el nyomva tartani a készülék (OFF) gombját mindaddig, amíg a kijelző ki nem kapcsol. Ellenkező esetben a kijelző nem kapcsol ki, és az akkumulátor kimerülhet.

CLASS 1
LASER PRODUCT

Ez a címke (1. osztályú lézerberendezés) a készülék alján található.



Feleslegessé vált elektromos és elektronikus készülékek hulladékként való eltávolítása (Használható az Európai Unió és egyéb európai országok szelektív hulladékgyűjtési rendszereiben)

Ez a szimbólum a készüléken vagy a csomagolásán azt jelzi, hogy a terméket ne kezelje háztartási hulladékként. Kérjük, hogy az elektromos és elektronikai hulladék gyűjtésére kijelölt gyűjtőhelyen adja le. A feleslegessé vált termékének helyes kezelésével segít megelőzni a környezet és az emberi egészség károsodását, mely bekövetkezhetne, ha nem követi a hulladék kezelés helyes módját. Az anyagok újrahasznosítása segít a természeti erőforrások megőrzésében. A termék újrahasznosítása érdekében további információért forduljon a lakhelyén az illetékesekhez, a helyi hulladékgyűjtő szolgáltatóhoz vagy ahhoz az üzlethez, ahol a terméket megvásárolta.

A SonicStage és a hozzátartozó logó a Sony Corporation védett márkanéve.

Az ATRAC, ATRAC3, ATRAC3plus és a hozzájuk tartozó logók a Sony Corporation védett márkanévei.



A Microsoft, a Windows Media és a Windows logó a Microsoft Corporation védjegye vagy

bejegyzett védjegye az Egyesült Államokban és/vagy más országokban.

Előkészületek

A memória törlése	4
Az óra beállítása	4
Az előlap leválasztása	4
Az előlap visszaillesztése	4

A kezelőszervek és az alpműveletek

A fejezség	5
----------------------	---

CD

A kijelzett elemek	6
Ismételt és véletlen sorrendű lejátszás	6

Rádió

Rádióállomások tárolása és vétele	6
Automatikus tárolás — BTM funkció	6
Kézi tárolás	6
A memóriában tárolt állomások előhívása	6
Automatikus hangolás	6
RDS	7
Áttekintés	7
Az AF és a TA/TP funkció használata	7
A műsorszám típus (PTY) kiválasztása	8
A CT (pontos idő) beállítása	8

Egyéb funkciók

A hangjellemzők beállítása	9
A hangzás szabályozása	
— BAL/FAD/SUB	9
Az ekvalizer beállítása — EQ3	9
A menüpontok beállítása — SET	9
Külső készülék használata	10
Külső audio készülék	10
RM-X114 távvezérlő	10
RM-X4S forgó távvezérlő	
(csak a CDX-GT201C készüléknél)	11

További információk

Figyelmeztetés	12
A lemezek helyes kezelése	12
Az MP3/WMA fájlokról	12
Néhány szó az ATRAC CD lemezekről	13
Karbantartás	13
A készülék kiszerelése	14
Minőségtanúsítás	14
Hibaelhárítás	15
Hibakijelzések/Üzenetek	16

Előkészületek

A memória törlése

A készülék első üzembe helyezése előtt, a gépkocsi akkumulátor cseréje után, vagy a csatlakoztatások megváltoztatását követően a memóriát törölni kell.

Vegye le az előlapot, és egy hegyes tárgyval (pl. golyóstollal) nyomja meg a RESET gombot.

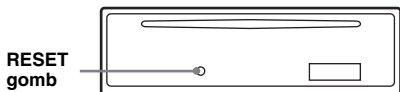

Megjegyzés

A RESET gomb megnyomásakor az órabeállítás és más memorizált információk törlődnek.

Az óra beállítása

A pontos idő kijelzése 24 óra/nap rendszerben történik.

1 Tartsa nyomva a kiválasztó gombot.

Az alapbeállítási menü megjelenik.

2 Nyomja meg ismételten a kiválasztó gombot mindaddig, míg a „CLOCK-ADJ” menü meg nem jelenik.

3 Nyomja meg a (DSPL) gombot.

Az órakijelzés villog.

4 A hangerőszabályzó forgatásával állítsa be az óra és a perc értékét.

A digitális kijelzés mozgatásához nyomja meg a (DSPL) gombot.

5 Nyomja meg a kiválasztó gombot.

A beállítás megtörtént, az óra működni kezd.

Ha szeretné bekapcsolni az órakijelzést, nyomja meg a (DSPL) gombot. Ha az előző kijelzésre kíván visszakapcsolni, nyomja meg újból a (DSPL) gombot.

Hasznos tudnivaló

Az óra automatikusan is beállítható az RDS szolgáltatással (8. oldal).

A távvezérlővel

A 4. lépésben használja a ↑ vagy ↓ gombot az óra és a perc beállításához.

Az előlap leválasztása

A készülék előlapja a lopás megelőzése érdekében leválasztható.

Figyelmeztető hangjelzés

A készülék figyelmeztető hangjelzést ad, ha a gépkocsi gyújtáskapcsolójával leállította a motort (OFF pozíció), de nem távolította el az előlapot. A hangjelzés csak akkor hallható, ha a készülék beépített erősítőjét használja.

1 Nyomja meg az (OFF) gombot.

A készülék kikapcsol.

2 Nyomja meg a gombot, és húzza maga felé az előlapot.

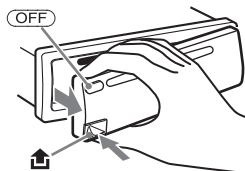

Megjegyzések

- Ügyeljen arra, hogy a leválasztás során az előlap ne essen le a földre. Ne nyomja meg erősen az előlapot, illetve a kijelzőt.
- A leválasztott előlapot ne tegye ki magas hőmérsékletnek vagy páratartalomnak. Ne hagyja az előlapot a tűző napon parkoló gépkocsiban, a műszerfalon vagy a kalaptartón.

Az előlap visszaillesztése

Az előlap (A)-val jelölt részét illessze a készülék (B)-vel jelölt részéhez (lásd az ábrát), majd nyomja a helyére az előlap bal oldalát kattanásig.

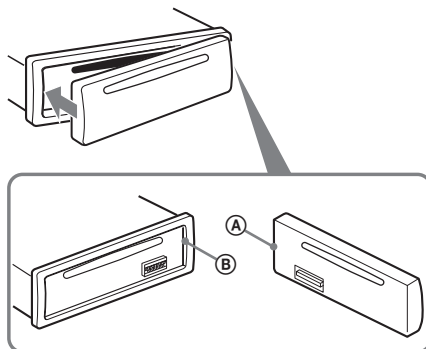

Megjegyzés

Ne tegyen semmit az előlap belső oldalára.

A fejejség

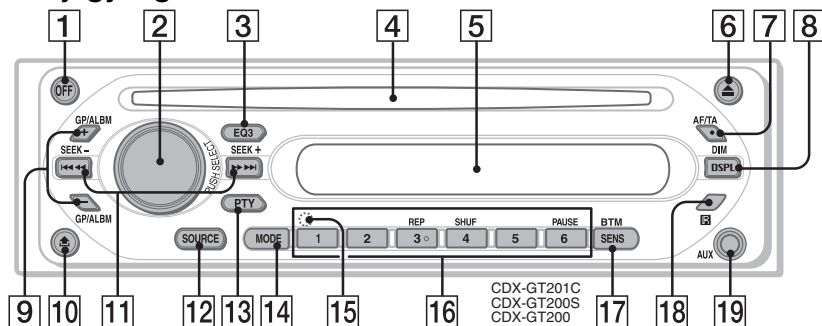

A részleteket lásd a hivatkozott oldalakon.

- 1 OFF gomb**
Kikapcsolás; a műsorforrás leállítása.
- 2 Hangerőszabályzó/kiválasztó gomb 9**
A hangerő beállítása (forgatás); menüelemek kiválasztása (benyomás és forgatás).
- 3 EQ3 (ekvalizer) gomb 9**
A kívánt hangzaskép kiválasztása (XPLOD, VOCAL, CLUB, JAZZ, NEW AGE, ROCK, CUSTOM vagy OFF (kikapcsolva)).
- 4 Lemeznyílás**
A lemez behelyezése (feliratos oldallal felfelé) után a lejátszás automatikusan elindul.
- 5 Kijelző**
- 6 ▲ (lemezkiadó) gomb**
A lemez kiadása.
- 7 AF (alternatív frekvenciák)/TA (közlekedési információk) gomb 7**
Az AF és a TA/TP funkciók működtetése RDS vétel esetén.
- 8 DSPL (kijelzési mód)/DIM (kijelző fényerő) gomb 4, 6**
A kijelzett funkció kiválasztása (megnyomás); a kijelző megvilágításának módosítása (tartsa nyomva).
- 9 GP*1/ALBM*2 +/- gombok**
Csoportok/albumok léptetése (egyszeri megnyomás); csoportok/albumok folyamatos léptetése (tartsa nyomva).
- 10 🏠 (előlap leválasztó) gomb 4**
- 11 SEEK -/+ gombok**
CD:
Műsorszámok átugrása (egyszeri megnyomás); műsorszámok folyamatos átugrása (nyomja meg, majd 1 másodpercen belül nyomja meg újból és tartsa nyomva); gyorskeresés előre, hátra (tartsa nyomva).

- 12 SOURCE gomb**
Bekapcsolás; műsorforrás választás (rádió/CD/AUX).
- 13 PTY (műsorszámítípus) gomb 8,**
A PTY funkció működtetése RDS vétel esetén.
- 14 MODE gomb 6**
Hullámsáv választás (FM/MW/LW).
- 15 RESET gomb (az előlap mögött) 4**
- 16 Számgombok**
CD:
 - ③ : REP 6
 - ④ : SHUF 6
 - ⑥ : PAUSE
A lejátszás szüneteltetése. A folytatáshoz nyomja meg újból.
Rádió:
Rádióállomások behívása a memóriából (egyszeri megnyomás); rádióállomások tárolása (tartsa nyomva).
- 17 SENS/BTM gomb 6**
Gyenge vétel javítása: LOCAL/MONO (egyszeri megnyomás); BTM funkció indítása (tartsa nyomva).
- 18 Távvézelés érzékelő 10**
- 19 AUX bemeneti aljzat 10**
Hordozható audio eszköz csatlakoztatásához.

*1 Ha ATRAC CD lemezt játszik le.

*2 Ha MP3/WMA fájlt játszik le.

A kijelzett elemek

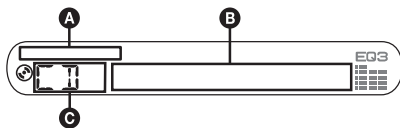

- A** WMA/MP3/ATRAC CD kijelzés
B Műsorszám száma/eltelt játékidő, lemez/
 előadó neve, album/csoport száma*1, album/
 csoport neve, műsorszám neve, szöveges
 információk*2, óra
C Műsorforrás

- *1 Az album/csoport száma csak akkor jelenik meg,
 amikor az album/csoport változik.
 *2 MP3 műsorszám lejátszása közben az ID3 mező,
 ATRAC CD lejátszása közben a SonicStage
 szoftverrel felírt szöveges információk stb. jelennek
 meg. WMA fájl lejátszása közben a WMA mező
 tartalma látható.

A **B** kijelzések módosításához nyomja meg
 a **(DISP)** gombot; görgesse le a **B** kijelzett
 elemeket és állítsa be az „A.SCRLL-ON” értéket
 (10. oldal).

Hasznos tudnivaló

A lemez típusától, a felvételi formátumtól és
 a beállításoktól függően a kijelzett elemek
 változhatnak. Az MP3/WMA részleteit a 12.; az
 ATRAC CD részleteit a 13. oldalon olvashatja.

Ismételt és véletlen sorrendű lejátszás

- 1** Lejátszás közben nyomja meg a **(3)**
(REP) vagy a **(4)** **(SHUF)** gombot
 mindaddig, míg a kívánt funkció meg
 nem jelenik.

Kiválasztás	Funkció
REP-TRACK	Műsorszám ismétlés.
REP-ALBM *1	Album ismétlés.
REP-GP *2	Csoport ismétlés.
SHUF-ALBM *1	Album ismétlése véletlen sorrendben.
SHUF-GP *2	Csoport ismétlése véletlen sorrendben.
SHUF-DISC	Lemez ismétlése véletlen sorrendben.

*1 Csak MP3/WMA fájl lejátszása esetén.

*2 Csak ATRAC CD lejátszása esetén.

Ha normál lejátszási üzemmódba kíván
 visszakapcsolni, válassza az „REP-OFF” vagy
 a „SHUF-OFF” kijelzést.

Rádióállomások tárolása és vétele

Figyelem

Vezetés közben, a balesetek megelőzése
 érdekében használja a BTM hangolási
 üzemmódot.

Automatikus tárolás — BTM funkció

- 1** A **(SOURCE)** gomb ismételt
 megnyomásával kapcsoljon „TUNER”
 üzemmódba.

Ha egy másik hullámsávra kíván kapcsolni,
 nyomja meg többször a **(MODE)** gombot. Az
 alábbi hullámsávok közül választhat: FM1,
 FM2, FM3, MW és LW.

- 2** Tartsa nyomva a **(SENS/BTM)** gombot
 mindaddig, míg a „BTM” jelző villogni
 nem kezd.

A készülék a frekvenciaérték sorrendjében
 tárolja az állomásokat a memóriagombokon.
 A tárolás befejezését egy sípjel jelzi.

Kézi tárolás

- 1** Amikor a tárolni kívánt állomás
 műsorát hallja, tartsa nyomva
 a memóriagombok **(1)–(6)** egyikét
 mindaddig, míg a „MEM” jelző meg
 nem jelenik.

A memóriahely száma megjelenik a kijelzőn.

Megjegyzés

Ha egy memóriahelyen tárolunk egy állomást, az adott
 gombon előzőleg tárolt állomás törlődik.

Hasznos tudnivaló

Ha RDS állomást tárol, az AF/TA funkció beállítása is
 tárolódik (7. oldal).

A memóriában tárolt állomások előhívása

- 1** Válassza ki a kívánt hullámsávot, majd
 nyomja meg a megfelelő
 memóriagombot **(1)–(6)**.

Automatikus hangolás

- 1** Válassza ki a kívánt hullámsávot, majd
 nyomja meg a **(SEEK) -/+** gombot
 a keresés elindításához.

Ha a készülék megtalál egy állomást,
 a hangolás leáll. Ismétlje a műveletet
 mindaddig, míg meg nem találja a kívánt
 állomást.

Hasznos tudnivaló

Ha ismeri a behangolni kívánt állomás vételi frekvenciáját, tartsa nyomva a (SEEK) -/+ gombot mindaddig, míg megközelíti a kívánt frekvenciát, majd a (SEEK) -/+ gomb többszöri megnyomásával végezze el a finomhangolást (kézi hangolás).

RDS

Áttekintés

A rádiós adatrendszer (RDS) szolgáltatással rendelkező FM rádióállomások nem hallható digitális információt sugároznak a szokásos rádióműsor mellett.

Kijelzett elemek

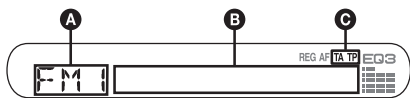

- A Hullámsáv, funkció
- B Frekvencia*1 (műsornév), RDS adatok
- C TA/TP*2

1 RDS állomások vétele közben a „” szimbólum látható a frekvenciakijelzéstől balra.

*2 Közlekedési hírek vétele közben a „TA” villog. Ha közlekedési híreket is sugárzó állomást hallgat, a „TP” világít.

A B kijelzések módosításához nyomja meg a (DSPL) gombot.

RDS szolgáltatások

Ez a készülék az alábbi automatikus RDS szolgáltatásokat használja:

AF (alternatív frekvenciák)

A rádió mindig a hallgatott állomásnak az adott területen legerősebb jelű frekvenciájára hangol. Hosszú utazások közben nem kell többször manuálisan újrahangolni az adott állomást, mert a készülék mindig a legerősebb jelet választja ki.

TA (közlekedési hírek)/**TP** (közlekedési híreket is sugárzó adók)

Az adott pillanatban elhangzó közlekedési hírekre/állomásokra kapcsolhat. Amikor a készülék átkapcsol a közlekedési hírekre, az aktuális műsorforrás műsora megszakad.

PTY (műsorszám típus)

Az aktuális műsor típusát jelzi. Az állomások között műsorszám típus szerint is kereshet.

CT (pontos idő)

Az RDS információkkal együtt sugárzott CT adatok (idő) használata.

Megjegyzések

- Az országtól/területtől függően nem minden RDS funkció érhető el.

- Az RDS nem működik megfelelően, ha a jel gyenge, vagy a behangolt állomás nem sugároz RDS jeleket.

Az AF és a TA/TP funkció használata

- 1 Nyomja meg az (AF/TA) gombot mindaddig, míg a kívánt funkció meg nem jelenik.

Kiválasztás	Funkció
AF-ON	Az AF bekapcsolása, a TA kikapcsolása.
TA-ON	A TA bekapcsolása, az AF kikapcsolása.
AF, TA-ON	Az AF és TA bekapcsolása.
AF, TA-OFF	Az AF és TA kikapcsolása.

RDS állomások tárolása AF és TA beállítással

Az RDS állomásokat az AF/TA beállítással együtt is tárolhatja. Ha a BTM funkció használja, a készülék azonos AF/TA beállításokkal tárolja az RDS állomásokat. Kézi tárolás esetén mindegyik RDS és nem-RDS állomásra külön is beállíthatja az egyes funkciókat (AF/TA).

- 1 Válassza ki a kívánt AF/TA beállítást, majd tárolja az állomásokat a BTM funkcióval vagy kézi vezérléssel.

A közlekedési információk hangerejének beállítása

A közlekedési információk hangereje előzetesen beállítható és memorizálható, így nem marad le ezekről az információkról.

- 1 Állítsa be a tárolni kívánt hangerőt a hangerőszabályzóval.
- 2 Tartsa lenyomva az (AF/TA) gombot mindaddig, míg a „TA” meg nem jelenik.

Rendkívüli közlemények vétele

Ha az AF vagy TA funkció be van kapcsolva, a készülék automatikusan átkapcsol arra az állomásra, ahol rendkívüli közlemény beolvasása történik (az aktuális műsorforrás műsora megszakad).

Ha egy adott regionális műsort szeretne hallgatni — REG

Ha az AF funkció be van kapcsolva: a gyári beállítás szerint a készülék nem kapcsol át egy másik, jobban fogható regionális műsorra az adott körzetben.

Ha elhagyja az adott regionális műsor vételi körzetét, válassza ki a menüből a „REG-OFF” beállítást) (10. oldal).

Megjegyzés

Ez a funkció Nagy-Britanniában és néhány további országban nem használható.

A műsorszámítás (PTY) kiválasztása

- 1 FM hullámsávon fogható műsor hallgatása közben nyomja meg a **(PTY)** gombot.**



Az aktuális műsorszámítás neve megjelenik a kijelzőn, ha az állomás sugároz PTY adatokat is.

- 2 Nyomja meg ismételten a **(PTY)** gombot mindaddig, míg a kívánt műsorszámítás neve meg nem jelenik.**
- 3 Nyomja meg a **(SEEK) +/-** gombot.**

A készülék megkezdi a kiválasztott típusú műsorszámítás sugárzó állomás keresését.

Műsorszámítások

NEWS (Hírek), **AFFAIRS** (Aktuális hírek), **INFO** (Információk), **SPORT** (Sport), **EDUCATE** (Oktatás), **DRAMA** (Rádiójátékok), **CULTURE** (Kultúra), **SCIENCE** (Tudomány), **VARIED** (Egyéb), **POP M** (Pop zene), **ROCK M** (Rock zene), **EASY M** (Szórakoztató zene), **LIGHT M** (Közkezdvelt klasszikus zene), **CLASSICS** (Komolyzene), **OTHER M** (Egyéb zenei műsor), **WEATHER** (Időjárás), **FINANCE** (Pénzügyi hírek), **CHILDREN** (Gyermekműsor), **SOCIAL A** (Társadalmi ügyek), **RELIGION** (Vallás), **PHONE IN** (Telefonos műsor), **TRAVEL** (Utazás), **LEISURE** (Szórakozás), **JAZZ** (Dzsessz), **COUNTRY** (Country zene), **NATION M** (Nemzeti zene), **OLDIES** (Régi slágerek), **FOLK M** (Népzene), **DOCUMENT** (Dokumentum műsor).

Megjegyzés

E funkció nem működik azokban az országokban/ régiókban, ahol a PTY információk nem állnak rendelkezésre.

A CT (pontos idő) beállítása

- 1 Válassza ki a „CT-ON” opciót a menüben (9. oldal).**

Megjegyzések

- A CT funkció akkor sem biztos, hogy működik, ha éppen RDS állomást hallgat.
- Lehet némi eltérés a valós, és a CT funkció által beállított idő között.

Egyéb funkciók

A hangjellemzők beállítása

A hangzás szabályozása

— BAL/FAD/SUB

Módosíthatja a balanszot, a fader beállítását, illetve a mélyhangsugárzó hangerejét.

1 A kiválasztó gomb ismételt megnyomásával válassza ki a „BAL”, a „FAD” vagy a „SUB” funkciót.

A kijelzőek az alábbi sorrendben jelennek meg:

LOW*1 (mély) → **MID***1 (közép) → **HI***1 (magas) → **BAL** (bal-jobb) → **FAD** (elöl-hátul) → **SUB***2 (mélyhangsugárzó hangerő) → **AUX***3 (külső műsorforrás)

*1 Ha az EQ3 funkciót bekapcsolta (9. oldal).

*2 Miután a „SUB” funkciót kiválasztotta, a leghalkabb beállításnál az „ATT” megjelenik, és a hangerő 20 fokozatban szabályozható.

*3 Ha az AUX funkciót bekapcsolta (10. oldal).

2 A hangerőszabályzó forgatásával állítsa be a kiválasztott hangjellemzőt.

3 másodperc után a kijelző visszakapcsol a normál lejátszásnak/rádió vételnek megfelelő üzemmódba, és a beállítás tárolódik.

A távvezérlővel

A 2. lépésben használja a ←, ↑, → vagy ↓ gombot a kiválasztott jellemző beállításához.

Az ekvalizer beállítása — EQ3

Az EQ3 funkció „CUSTOM” beállítása segítségével az átviteli jelleggörbét (ekvalizer görbe) tetszés szerint módosíthatja.

1 Válassza ki a műsorforrást, és az EQ3 gomb ismételt megnyomásával válassza ki a „CUSTOM” beállítást.

2 A kiválasztó gomb többszöri megnyomásával a „LOW”, „MID” vagy „HI” beállítás közül választhat.

3 A hangerőszabályzó forgatásával végezze el a kiválasztott tartomány beállítását.

A jelszint 1 dB-es lépésekben állítható be a -10 dB és +10 dB közötti tartományban.

LOW + 6dB 

A 2-es és 3-as lépés ismételt végrehajtásával végezze el az ekvalizer görbe teljes beállítását.

Ha vissza kíván térni a gyári beállításához, tartsa nyomva a kiválasztó gombot, mielőtt a beállítást befejezné.

3 másodperc után a kijelző visszakapcsol a normál lejátszásnak/rádió vételnek megfelelő üzemmódba, és a beállítás tárolódik.

Hasznos tudnivaló

A többi ekvalizer görbe beállítása is módosítható.

A távvezérlővel

A 3. lépésben használja a ←, ↑, → vagy ↓ gombot a kiválasztott jellemző beállításához.

A menüpontok beállítása

— SET

1 Tartsa nyomva a kiválasztó gombot.

Az alapbeállítási menü megjelenik.

2 Nyomja meg ismételten a kiválasztó gombot mindaddig, míg a kívánt menüpont meg nem jelenik.

3 A hangerőszabályzó forgatásával válassza ki a kívánt opciót (például „ON” vagy „OFF”).

4 Tartsa nyomva a kiválasztó gombot.

A kijelző visszakapcsol a normál lejátszásnak/rádió vételnek megfelelő üzemmódba, és a beállítás tárolódik.

Megjegyzés

A megjelenített opciók műsorforrásonként és menüpontonként eltérőek lehetnek.

A távvezérlővel

A 3. lépésben használja a ← vagy → gombot a kiválasztott jellemző beállításához.

Az alábbi menüpontok beállításait módosíthatja (a részleteket lásd a hivatkozott oldalakon): a „●” szimbólum jelöli a gyári beállítást.

CLOCK-ADJ (óra-beállítás) (4. oldal)

CT (pontos idő)

A „CT-ON” vagy „CT-OFF” (●) opció közül választhat (8. oldal).

BEEP (hangjelzés)

A „BEEP-ON” (●) vagy „BEEP-OFF” opció közül választhat.

AUX-A*1 (külső audio eszköz)

Az „AUX-A-ON” (●) vagy az „AUX-A-OFF” opció kiválasztása az AUX kijelzőn (10. oldal).

SUB/REAR*1 (mély/hátsó)

A hangkimenet beállítása.

– „SUB-OUT” (●): a hangkimenet a mélyszűrőre irányítja.

– „REAR-OUT”: a hangkimenet a végerősítőre irányítja.

DIM (kijelző fényerő)

A kijelző megvilágításának beállítása.

– „DIM-ON”: a kijelző fényerejének csökkentése.

– „DIM-OFF” (●): normál fényerő.

ILM-1/ILM-2 (háttérvilágítás)

(Csak a CDX-GT201C készüléknél)

A háttérvilágítás színének kiválasztására szolgál: „ILM-1” (●) vagy „ILM-2”.

DEMO*¹ (bemutató)

A „DEMO-ON” (●) vagy „DEMO-OFF” opció közül választhat.

A.SCRL (automatikus görgetés)

A hosszú felirat automatikus görgetése a lemez/csoport/műsorszám/album változása esetén.

- „A.SCRL-ON”: a görgetés bekapcsolása.
- „A.SCRL-OFF” (●): a görgetés kikapcsolása.

REG*² (regionális vétel)

A „REG-ON” (●) vagy „REG-OFF” opció közül választhat (10. oldal).

LPF*³ (aluláteresztő szűrő)

A mélysugárzó levágási frekvenciájának kiválasztása: „LPF OFF” (●), „LPF125Hz” vagy „LPF 78Hz”.

*1 A készülék kikapcsolt állapotában.

*2 FM vétel közben.

*3 Ha a „SUB” audio kimenetet választotta.

Külső készülék használata

Külső audio készülék

A készülék AUX bemenetéhez (sztereó mini RCA) hordozható audio eszközt csatlakoztathat, majd a megfelelő műsorforrás kiválasztása után a külső eszköz műsorát a gépkocsi hangszóróin keresztül hallgathatja. A készülék és a külső audio eszköz hangerőkülönbsége kiegyenlíthető. Kövesse az alábbi eljárást:

A hordozható audio eszköz csatlakoztatása

- 1 Kapcsolja ki a hordozható audio eszközt.
- 2 Csökkentse minimumra a készülék hangerejét.
- 3 Csatlakoztassa a külső eszközt a készülékhez.

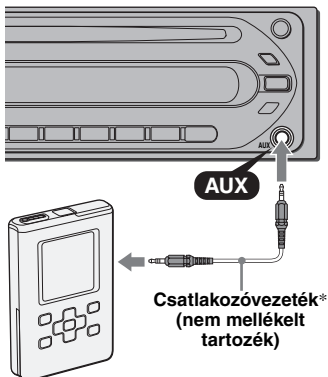

10HU* Egyenes dugasszal ellátott vezeték használjon.

A hangerőszint beállítása

Lejátszás előtt feltétlenül állítsa be a csatlakoztatott audio eszköz hangerejét.

- 1 Csökkentse minimumra a készülék hangerejét.
- 2 Nyomja meg a (SOURCE) gombot ismételtel mindaddig, míg az „AUX FRONT IN” kijelzés meg nem jelenik.
- 3 Indítsa el a lejátszást a hordozható audio eszközön, közepes hangerővel.
- 4 Állítsa be a szokásos hangerőszintet a készüléken.
- 5 Nyomja meg többször a gombot, amíg az „AUX” felirat meg nem jelenik, és a hangerőszabályozó gomb elforgatásával állítsa be a bemeneti jelszintet (±6 dB).

RM-X114 távvezérlő

A kezelőszervek

A távvezérlő és a készülék azonos elnevezésű gombjai ugyanazt a funkciót vezérlik a készüléken.

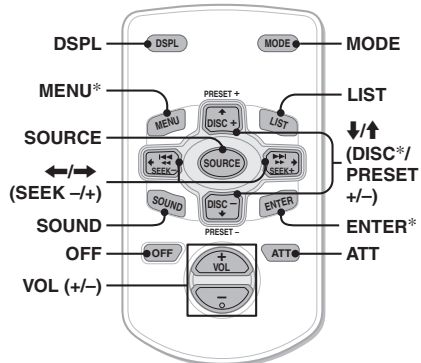

A készülék egyes funkcióinak/gombjainak működtetése a távvezérlővel eltérően történik, mint a készülék kezelőszerveivel. Ezek a következők:

• SOUND (hangzás) gomb

Funkciója megegyezik a készülék kiválasztó gombjával.

• ←/→ (SEEK -/+) gombok

A rádió/CD működtetése, ugyanúgy, mint a készülék (SEEK) -/+ gombjával. (További funkciókat a megfelelő oldal „A távvezérlővel” című fejezetében olvashat.)

• ↑/↓ (DISC*/PRESET +/-) gombok

A rádió/CD működtetése, ugyanúgy, mint a készülék GP/ALBM +/- gombjával. (További funkciókat a megfelelő oldal „A távvezérlővel” című fejezetében olvashat.)

• ATT (csillapítás) gomb

A hangerő gyors csökkentéséhez. A hangerő visszaállításához nyomja meg újból a gombot.

• LIST (listázás) gomb

A rádió vezérlése. Funkciója megegyezik a készülék (PTY) gombjával.

* Ennél a készüléknél nincs funkciója.

Megjegyzés

Ha a készüléket kikapcsolja, és a kijelzőről eltűnik minden kijelzés, a távvezérlővel csak akkor lehet működtetni a készüléket, ha előbb bekapcsolja a rendszert a (SOURCE) gombbal, vagy egy lemez behelyezésével aktiválja azt.

A lítium elem cseréje

Normál használat mellett a lítium elem kb. 1 évig működteti a távvezérlőt. (A körülményektől függően előfordulhat, hogy rövidebb ideig.) Amikor az elem kezd kimerülni, a távvezérlő hatótávolsága csökken. Cseréje ki az elemet egy új, CR2025 típusú lítium gombelemre. A tűz- és robbanásveszély elkerülése érdekében csak a megadott típusú elemet használja.

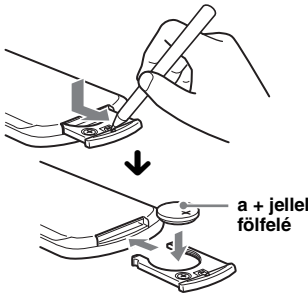

Megjegyzések a lítium elemmel kapcsolatban

- Tárolja olyan helyen az elemet, ahol a gyermekek nem férhetnek hozzá. Ha a gyermek lenyelné az elemet, azonnal forduljon orvoshoz.
- A megfelelő érintkezés érdekében törölje meg az elemet egy száraz ruhával.
- Ügyeljen rá, hogy az elemet helyes polaritással helyezze a távvezérlőbe.
- Rövidzár elkerülése érdekében ne fogja meg az elemet fém csipesszel.

FIGYELMEZTETÉS

A szakszerűtlenül kezelt elem felrobbanhat. Az elemet ne próbálja újratölteni, szétszedni vagy tűzbe dobni.

RM-X4S forgó távvezérlő (csak a CDX-GT201C készüléknél)

Címke felhelyezése

A forgó távvezérlő felszerelésének függvényében ragassza fel a címkét.

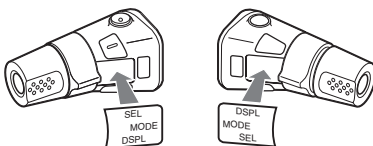

A vezérlőszervek elhelyezkedése

A forgó távvezérlő és a készülék azonos elnevezésű gombjai ugyanazt a funkciót vezérlik a készüléken.

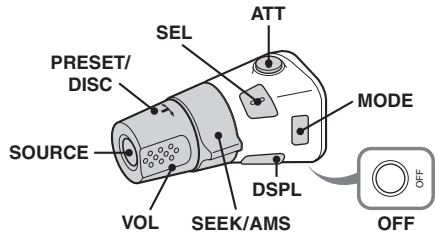

A készülék egyes funkcióinak működtetése a forgó távvezérlővel eltérően történik, mint a készülék kezelőszerveivel. Ezek a következők:

• PRESET vezérlő

Funkciója megegyezik a készülék (GP/ALBM) +/- gombjával (nyomja be és forgassa el).

• VOL (hangerő) vezérlő

Funkciója megegyezik a készülék hangerőt szabályozó gombjával (forgassa el).

• SEEK/AMS vezérlő

Funkciója megegyezik a készülék (SEEK) +/- gombjával (forgassa el, vagy forgassa el és tartsa elforgatva).

A működési irány megváltoztatása

A vezérlők működési irányát gyárilag az alábbi módon határozták meg:

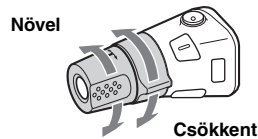

Ha a forgó távvezérlőt a kormányoszlop jobb oldalára kell felszerelnie, megfordíthatja a működési irányt.

- 1 A hangerőszabályozó megnyomása közben nyomja be és tartsa benyomva a (SEL) gombot.

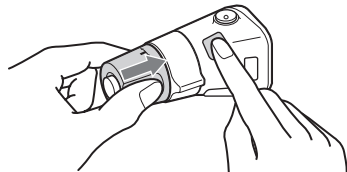

További információk

Figyelmeztetés

- Ha gépkocsija a tűző napon parkolt, a készülék bekapcsolásával várjon néhány percet, amíg kellő mértékben lehűl a készülék.
- Ha a gépkocsi motoros antennával rendelkezik, az antenna automatikusan kitolódik, amikor a készüléket bekapcsolja.

Páralecsapódás

Esős napokon vagy párás környezetben pára csapódhat le a lejátszó lencséjén és a készülék kijelzőjén. A készülék ekkor hibásan működhet. Ilyen esetben vegye ki a lemezt, kapcsolja ki a készüléket, és várjon kb. egy órát, hogy a lecsapódott nedvesség elpárologjon.

A kiváló hangminőség megőrzése

Ügyeljen arra, hogy gyümölcslel vagy egyéb üdítőital ne fröccsenhessen a készülékre és a lemezekre.

A lemezek helyes kezelése

- A lemez tisztaságának megőrzése érdekében ne érintse meg a lemez felületét. A lemezt széleinél fogva kezelje.
- Tartsa lemezeit saját tokjukban, vagy a lemezváltó tárban, amikor nem használja azokat.
- Ne tegye ki a lemezeket magas hőmérséklet hatásának. Ne hagyja őket az autóban, vagy a műszerfalon/hátsó kalaptartón.
- Ne ragasszon címkét a lemezre, ne tegyen a készülékbe olyan lemezt, amelynek a felületét ragacos anyag (pl. tinta/ragasztó) szennyezi. Az ilyen lemez nem tud megfelelően forogni, és könnyen megrongálódhat, vagy üzemzavar keletkezhet.



- Ne tegyen a készülékbe olyan lemezeket, amelyre matrica vagy címke van ragasztva. Ha ilyen lemezt helyez a készülékbe, a következő problémák merülhetnek fel:
 - A készülék nem adja ki a lemezt (a felváltó címke beragad a lejátszó mechanikájába).
 - A készülék nem tudja olvasni az adatokat (kimaradások a lejátszásban) amiatt, hogy a lejátszó hőtermelése következtében a matrica összehúzódik, és meggömbösi a lemezt.
- Különleges alakú (szív vagy csillag formájú, nyolcszögletű) lemezeket nem lehet ezzel a készülékkel lejátszani. A készülék megrongálódhat. Ne tegyen ilyen lemezt a készülékbe.
- 8 cm-es CD-lemezeket ezzel a készülékkel nem lehet lejátszani.

- Lejátszás előtt a lemezt külön megvásárolható tisztítóköendővel középről sugárirányban kifelé haladva tisztítsa meg. A tisztításhoz ne használjon benzint, hígítót, vagy háztartási tisztítószereket. Az antisztatizáló spray csak analóg (hang) lemezekhez használható.



Tudnivalók az CD-R/CD-RW lemezekkel kapcsolatban

- A lemez állapotától, valamint attól függően, hogy milyen készülékkel készítették a felvételt, előfordulhat, hogy egyes CD-R/CD-RW lemezeket nem lehet lejátszani ezzel a készülékkel.
- Nem lehet lejátszani lezáratlan CD-R/CD-RW lemezt.

Másolásvédelemmel ellátott zenei lemezek

Ez a készülék a Compact Disc (CD) szabványának megfelelő lemezek lejátszására képes. Napjainkban egyre több lemeztársaság másolásvédelemmel ellátott zenei CD-ket hoz forgalomba. Kérjük, ne feledje, hogy ezek között lehetnek olyanok is, melyek nem felelnek meg a CD-szabványának, ezért ezzel a készülékkel nem lehet lejátszani.

DualDisc (kettős formátumú) lemezek

Ez a készülék a Compact Disc (CD) szabványának megfelelő lemezeket képes lejátszani. A DualDisc olyan kétoldalas lemez, melynek egyik oldalán DVD-műsor, a másikon pedig digitális audio program található. Kérjük, ne feledje, hogy a DualDisc lemez digitális audio oldalát nem minden esetben játssza le ez a készülék, mert az nem a CD szabványának megfelelően lett rögzítve.

Az MP3/WMA fájlokról

Az MP3 (MPEG 1 Audio Layer-3) egy szabványos technológia a hang tömörítésére. A tömörített audio CD adatok mérete az eredetinek körülbelül 1/10 része lesz.

A WMA egy másik szabványos technológia a hang tömörítésére. A tömörített audio CD adatok mérete az eredetinek körülbelül 1/22* része lesz.

* csak 64 kbps bitsebesség esetén.

- Ez a készülék kompatibilis az ISO 9660 1-es/2-es szinttel, a Joliet/Romeo kiterjesztési formátummal, és a többmenetes lemezekkel.
- Maximális mennyiségek:
 - mappák (csoportok): 150 (beleértve a gyökér és az üres mappákat is).
 - MP3/WMA fájl (műsorszámok) és mappák lemezenként: 300 (ha a mappa/fájlnevek sok karaktert tartalmaznak, ez a szám kevesebb is lehet 300-nál).
 - a mappa/fájlnev megjeleníthető karaktereinek száma 32 (Joliet) vagy 64 (Romeo).

- Az ID3 mező 1.0, 1.1, 2.2 és 2.4 verziója csak az MP3 fájlokra érvényes. Az ID mező 15/30 karakter (1.0 és 1.1), vagy 63/126 karakter (2.2, 2.3 és 2.4) hosszúságú lehet. A WMA mező hossza 63 karakter.

Az MP3/WMA fájlok lejátszási sorrendje

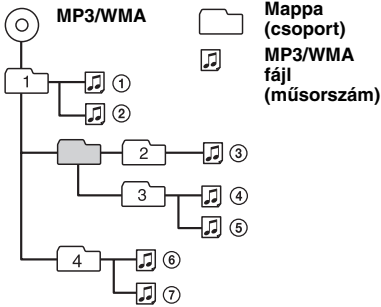

Megjegyzések

- MP3/WMA fájl elnevezés esetén mindig adja a fájlhoz az „.mp3”/„.wma” kiterjesztést.
- Ha egy VBR (változó bitmennyiségű) MP3 fájl játszik le, vagy gyorskeresést végez előre/hátra, az eltelt játékidő pontatlan lehet.
- Ha többmenetes lemezt játszik le, a készülék az első menet első műsorszámának formátumát ismeri fel és játsza le (minden más formátumot kihagy a készülék). A formátumok elsőbbségi sorrendje: CD-DA, ATRAC CD és MP3/WMA.
 - Ha a lemez első műsorszám CD-DA, a készülék csak az első menet CD-DA műsorszámait játsza le.
 - Ha a lemez első műsorszám nem CD-DA, a készülék egy ATRAC CD vagy MP3/WMA menet műsorszámait játsza le. Ha a lemezen nincs ilyen formátumú menet, a „NO MUSIC” felirat jelenik meg.

Megjegyzések az MP3 fájlokhöz

- Ha ebben a készülékben szeretne lejátszani egy lemezt, zárja le megfelelően azt.
- Ha nagy adatmennyiségű (pl. 320 kbps) MP3 fájl játszik le, a lejátszás szaggatottá válhat.

Megjegyzések az WMA fájlokhöz

- A veszteségmentes tömörítésű fájlok nem játszathatók le.
- A másolásvédelemmel ellátott fájlok nem játszathatók le.

Néhány szó az ATRAC CD lemezekről

Az ATRAC3plus formátumról

Az ATRAC3 (Adaptív transzformációs akusztikus kódolás 3) egy hangtömörítési technológia. Ez az eljárás az eredeti méretének kb. 1/10-részére tömöríti össze az audio CD adatait. Az ATRAC3plus – mely az ATRAC3 továbbfejlesztett változata – az eredeti méretének kb. 1/20-részére tömöríti össze az audio CD adatait. Ez a készülék mind az ATRAC3, mind az ATRAC3plus formátum kezelésére képes.

ATRAC CD

Az ATRAC CD egy olyan audio CD, melynek műsorszámait az erre alkalmas szoftverrel (pl. SonicStage 2.0 vagy újabb, illetve SonicStage Simple Burner) ATRAC3 vagy ATRAC3 formátumban tömörítették.

- Maximális mennyiségek:
 - mappák (csoportok): 255
 - fájlok (műsorszámok): 999
- A mappa/fájl elnevezése és a SonicStage szoftverrel felvett szöveg megjelenik a készülék kijelzőjén.

Az ATRAC CD részleteit lásd a SonicStage vagy a SonicStage Simple Burner leírásában.

Megjegyzés

Az ATRAC CD-t mindenféleképpen a megfelelő szoftverrel (pl. SonicStage 2.0 vagy újabb, illetve SonicStage Simple Burner 1.0 vagy 1.1) kell rögzíteni.

Ha a készülékkel kapcsolatban bármilyen olyan kérdése vagy problémája merül fel, melyre nem kap választ ebben az útmutatóban, keresse fel a vásárlás helyét.

Karbantartás

Az olvadóbiztosíték cseréje

Az olvadóbiztosíték cseréjénél ügyeljen arra, hogy az eredeti olvadóbiztosítékon feltüntetett amperértéknek megfelelőt használjon. Ha az olvadóbiztosíték kiég, ellenőrizze a tápfeszültség csatlakozást, majd cserélje ki a biztosítékot. Ha a csere után ismét kiég az olvadóbiztosíték, a hiba a készülékben van. Ilyenkor forduljon a legközelebbi Sony márkaszervizhez.

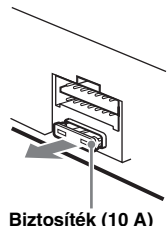

A csatlakozók tisztítása

A készülék működése rendellenessé válhat, ha az előlap és a készülék csatlakozói elszennyeződnek. A lehető legjobb hangminőség megőrzése érdekében vegye le az előlapot (4. oldal), és rendszeresen tisztítsa meg a készüléken és az előlapon található csatlakozókat alkoholfria mártott, pálcikára tekert vatta segítségével. A vattát ne nyomja túlzott erővel a készülékre. A csatlakozók megsérülhetnek.

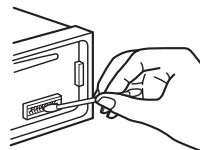

A készülék

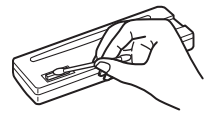

Az előlap hátoldala

Megjegyzések

- A biztonság érdekében a csatlakozók tisztítása előtt állítsa le az autó motorját, és vegye ki az indítókulcsot.
- Soha ne érintse meg a csatlakozókat kézzel vagy fémeszközzel.

A készülék kiserelése

1 A külső védőkeret eltávolítása.

- 1 Vegye le a készülékről az előlapot (4. oldal).
- 2 A kioldókulcsokat akassza a keret két oldalába.

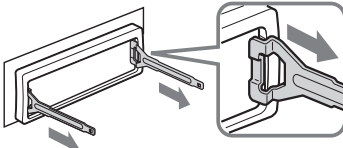

Ügyeljen rá, hogy a kioldókulcsot megfelelően illessze a kerethez.

- 3 Húzza kifelé a kioldókulcsokat, és ezzel egyútt a keretet is.

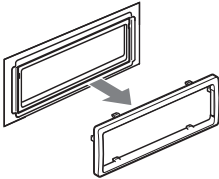

2 A készülék eltávolítása.

- 1 Tolja be a két kioldókulcsot a készülék két oldalán kattánásig.

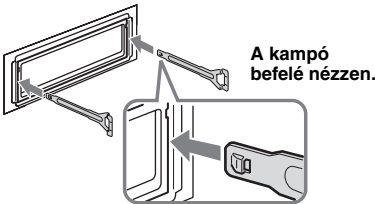

A kampó befelé nézzen.

- 2 A kioldókulcsokkal húzza kifelé a készüléket.

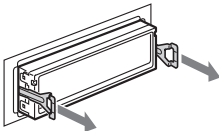

- 3 Csúsztassa ki a készüléket a műszerfalból.

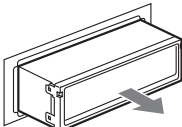

Minőségtanúsítás

A forgalomba hozó tanúsítja, hogy a Sony CDX-GT200S/GT200 típusú CD-játszós autórádió az IpM-BkM. 2/1984. (III. 10.) számú együttes rendeletben előírtak szerint megfelel a következő műszaki jellemzőknek.

CD-játszó

Jel/zaj arány 120 dB
Frekvencia átvitel 10–20 000 Hz
Nyávogás Nem mérhető

Rádió

FM tuner

Vételi frekvenciák 87,5–108,0 MHz
Antenna csatlakozó Külső antenna csatlakozó
Középfrekvencia 10,7 MHz/450 kHz
Hasznos érzékenység 9 dBf
Szelektivitás 75 dB 400 kHz-en
Jel/zaj arány 67 dB (sztereó), 69 dB (mono)
Harmonikus torzítás 1 kHz-en
0,5% (sztereó), 0,3% (mono)
Áthallási csillapítás 35 dB 1 kHz-nél
Frekvencia átvitel 30–15 000 Hz

MW/LW tuner

Vételi frekvenciák
MW: 531–1602 kHz
LW: 153–279 kHz
Antenna csatlakozó Külső antenna csatlakozó
Középfrekvencia 10,7 MHz/450 kHz
Érzékenység MW: 30 µV, LW: 40 µV

Erősítő

Kimenetek Hangsugárzó kimenetek (zárt csatlakozók)
Hangsugárzó impedancia 4–8 ohm
Maximális kimenő teljesítmény 50 W × 4 (4 ohmon)

Általános jellemzők

Kimenetek

Audio kimenetek (mély/hátsó, kapcsolható)
Motoros antenna vezérlőcsatlakozó
Végerősítő vezérlőcsatlakozó

Bemenetek

Telefonos némítás (ATT) csatlakozó
Távvezérlő bemeneti csatlakozó
Antenna bemenet
AUX bemenet (sztereó mini RCA)

Hangszínszabályzók

Mély ±10 dB 60 Hz-en (XPLOD)
Közép: ±10 dB 1 kHz-en (XPLOD)
Magas ±10 dB 10 kHz-en (XPLOD)

Tápfeszültség igény 12 V egyenfeszültségű gépkocsi akkumulátor (negatív test)

Méreték 178 × 50 × 179 mm (szé × ma × mé)

Szerelési méretek 182 × 53 × 161 mm (szé × ma × mé)

Tömeg Kb. 1,2 kg

Mellékelt tartozékok

Szerelési és csatlakoztatási eszközök (1 készlet)

Külön megvásárolható tartozékok

Távvezérlő: RM-X114
Forgó távvezérlő RM-X4S (csak a CDX-GT201C típushoz)

Előfordulhat, hogy a vásárlás helyén nem kapható az összes felsorolt tartozék. Kérjük, érdeklődjön a kereskedőnél.

Az USA és más külföldi szabadalmak felhasználása a Dolby Laboratories engedélye alapján történt.

Az MPEG Layer-3 hangkódoló technológia és szabadalom felhasználása a Fraunhofer IIS and Thomson engedélye alapján történt.

A modell és a műszaki adatok előzetes bejelentés nélkül változhatnak.



- Egyes alkatrészek forrasztásához ólommentes forrasztóanyagot használtunk. (több mint 80%)
- A nyomtatott áramkörti lapok egy részében nem használtunk halogénezett égésgátló anyagokat.
- A külső burkolatokban nem használtunk halogénezett égésgátló anyagokat.
- Roncsoló hatású szerves anyagoktól mentes növényolajból készült tintával nyomtattuk a doboz feliratait.
- A dobozban használt csomagolóanyagok nem tartalmaznak polisztrén alapú habot.

Hibaelhárítás

Az alábbi felsorolásban megtalálhatja a leggyakrabban előforduló hibák orvoslását. A következő lista áttanulmányozása előtt javasoljuk, hogy ellenőrizze a csatlakozásokat és a kezelési utasításokat.

Általános jellegű problémák

A készülék nem kap tápfeszültséget.

- Ellenőrizze a csatlakozásokat. Ha minden rendben van, ellenőrizze az olvadóbiztosítéket.
- Ha a készüléket kikapcsolja, és a kijelzőről eltűnik minden kijelzés, a távvezérlővel nem működtetheti a készüléket.
→ Kapcsolja be a készüléket.

A motoros antenna nem működik.

A motoros antenna nem rendelkezik kapcsolódobozsal (relével).

Nincs hang.

- A hangerő túl alacsony.
- A némtási funkciót (ATT) bekapcsolta, vagy a telefonos némtási funkció aktiválódott (ha a telefon némtó vezetékét csatlakoztatta az ATT vezetékhez).
- Ha 2 hangsugárzót csatlakoztatott, válassza ki a fader szabályzó (FAD) középső beállítását.

Nincs hangjelzés.

- A hangjelzést kikapcsolta (9. oldal).
- A készülékhez külön megvásárolható végerősítő csatlakoztatott, és nem használja a készülék beépített erősítőjét.

A memóriában tárolt információk törlődnek.

- Megnyomta a RESET gombot.
→ Törölje újból az információkat.
- A tápkábel vagy az akkumulátort leválasztotta az áramkörtől.
- A tápkábel nem megfelelően csatlakoztatta.

A memorizált állomások és a pontos idő törlődnek.

A biztosíték kiolvadt.

Zaj hallható, ha a gyújtáskapcsolót elfordítja.

A vezetékek nincsenek megfelelően egyeztetve a gépkocsi tápfeszültség csatlakozójának vezetékével.

A kijelzőről eltűnnek/egyáltalán nem jelennek meg a kijelzések.

- A „DIM-ON” beállítást választotta ki a menüben (10. oldal).
- A kijelzés eltűnik a kijelzőről, ha lenyomva tartja az **(OFF)** gombot.
→ A kijelzés megjelenítéséhez tartsa ismét lenyomva az **(OFF)** gombot.
- A csatlakozók beszennyeződtek (13. oldal).

CD lejátszás

A lemezt nem lehet betölteni.

- A készülékben már van egy lemez.
- A lemezt fejjel lefelé vagy helytelenül helyezte be.

A lejátszás nem indul el.

- Szennyezett vagy hibás lemez.
- Nem audio használatra való CD-R/CD-RW lemezt próbál meg lejátszani (12. oldal).

MP3/WMA fájlok nem játszhatók le.

A lemez nem kompatibilis az MP3 formátummal és verziószámmal (12. oldal).

Egyes MP3/WMA fájlok lejátszása hosszabb idő után indul el, mint másoké.

- A következő lemezek esetében a lejátszás hosszabb idő után indul el a szokásosnál.
 - Bonyolult fastruktúrájú lemez esetében.
 - Többmenetes lemez esetében.
 - Olyan lemez esetében, melyre még adatot lehet írni.

Az ATRAC CD-t nem lehet lejátszani.

- A lemezt nem a megfelelő, hiteles szoftverrel (pl. SonicStage vagy SonicStage Simple Burner) vették fel.
- A csoportba nem sorolt műsorszámokat nem lehet lejátszani.

A kijelzést nem görgeti a készülék.

- A nagyon sok karaktert tartalmazó lemezek esetében előfordulhat, hogy a görgetés nem funkcionál.
- Az „A.SCRL” funkció ki van kapcsolva („OFF”).
→ Válassza ki az „A.SCRL-ON” opciót (10. oldal).

Hangkiesés.

- A beszerelés nem megfelelő.
→ A készüléket legfeljebb 45°-os dőléssel, a gépkocsi stabil részén kell beszerelni.
- A lemez szennyezett vagy hibás.

A funkciógombok nem működnek.

A lemezt nem adja ki a készülék.

Nyomja meg a RESET memóriatörlő gombot (4. oldal).

Rádióvétel

Nincs vétel.

A vétel zajos.

- Csatlakoztassa a motoros antenna vezérlőkábelt (kék), vagy a kapcsolt tápfeszültség kábelt (piros) a gépkocsi antennaerősítőjéhez vezető tápkábelhez (csak ha a gépkocsi a hátsó vagy oldalsó ablakba épített FM/MW/LW antennával rendelkezik).
- Ellenőrizze az antenna csatlakoztatását a gépkocsiban.
- A motoros antenna nem működik.
→ Ellenőrizze a motoros antenna vezérlőkábel csatlakoztatását.
- Ellenőrizze a frekvenciát.

A tárolt állomás nem hívható elő.

- Nem a pontos frekvenciát memorizálta.
- Gyenge a vétel.

Az automatikus hangolás nem működik.

- A csökkentett vételi érzékenység üzemmódot nem megfelelően használja.
→ A hangolás túl gyakran leáll:
Nyomja meg a (SENS) gombot mindaddig, míg a „LOCAL-ON” meg nem jelenik.
→ A hangolás nem áll meg a kívánt állomásnál:
Nyomja meg a (SENS) gombot mindaddig, míg a „MONO-ON” vagy „MONO-OFF” (FM), illetve a „LOCAL-OFF” (MW/LW) meg nem jelenik.
- Gyenge a vétel.
→ Használja a kézi hangolást.

FM vétel közben az „ST” jelző villog.

- A hangolást pontosan végezze el.
- Gyenge a vétel.
→ Kapcsoljon mono üzemmódba. Nyomja meg a (SENS) gombot mindaddig, míg a „MONO-ON” meg nem jelenik.

Az FM sztereó műsor monóban hallható.

- A készülék mono vételi üzemmódban működik.
→ Nyomja meg a (SENS) gombot mindaddig, míg a „MONO-OFF” meg nem jelenik.

RDS vétel

A készülék néhány másodperc után keresési üzemmódba (SEEK) kapcsol.

- A kiválasztott állomás nem sugároz TP információkat, vagy a vétel gyenge.
→ Kapcsolja ki a TA funkciót (7. oldal).

A készülék nem kapcsolja be a közlekedési információkat.

- Kapcsolja be a TA funkciót (7. oldal).
- A kiválasztott állomás TP-rendszerű, mégsem sugároz közlekedési információkat.
→ Hangoljon be egy másik állomást.

A PTY kijelzőn a „-----” kijelzés látható.

- Az aktuális állomás nem RDS állomás.
- A készülék nem érzékel RDS adatot.
- A rádióállomás nem azonosítja a műsorszám típust.

Hibakijelzések/Üzenetek

ERROR

- A lemez piszkos, vagy fordítva helyezte be.
→ Tisztítsa meg, vagy helyezze be megfelelően a lemezt.
- Üres lemezt helyezett be.
- A lemez nem játszható le valamilyen probléma miatt.
→ Helyezzen be egy másik lemezt.

FAILURE

- A hangszórók/erősítők csatlakoztatása nem megfelelő.
→ A csatlakoztatás módját lásd a külön mellékelt beszerelési/üzembe helyezési útmutatóban.

L.SEEK +/-

- Automatikus hangolás közben a csökkentett vételi érzékenységű keresés be van kapcsolva.

NO AF

- Az aktuális rádióállomásnak nincs alternatív frekvenciája.

- Amíg az állomás neve villog, nyomja meg a (SEEK) +/- gombot. A készülék keresni kezd egy másik olyan állomást, mely azonos PI adatokkal (műsörtípussal) rendelkezik („PI SEEK” megjelenik).

NO ID3

- Az MP3 fájl nem tartalmaz ID3 mező információkat.

NO INFO

- Az ATRAC3/ATRAC3plus vagy WMA fájl nem tartalmaz szöveges információkat.

NO MUSIC

- A lemez nem zenei fájlokat tartalmaz.
→ Helyezzen be egy zenei CD-lemezt.

NO NAME

- A műsorszám nem tartalmaz műsorszám/album/csoport/lemeznév információkat.

NO TP

- A készülék folyamatosan keresi a fogható TP állomásokat.

OFFSET

- Belső meghibásodás léptett fel.
→ Ellenőrizze a csatlakoztatásokat. Ha a hibaizenet nem tűnik el a kijelzőről, forduljon a Sony szakszervizhez.

READ

- A készülék a lemezen lévő műsorszám és csoport információkat olvassa be.
→ Várjon, amíg a beolvasás befejeződik, és a lejátszás automatikusan megkezdődik. A lemez adatszerkezetétől függően ez a művelet több mint egy percig is eltarthat.

RESET

- A készülék valamilyen hiba folytán nem vezérelhető.
→ Nyomja meg a RESET gombot (4. oldal).

„L L L L” vagy „R R R R”

- Előre vagy hátra történő gyorskeresés közben elérte a lemez elejét vagy végét, és nem tud továbblépni.

„—”

- A karakter nem jeleníthető meg ezzel a készülékkel.

Ha a fenti műveletek nem hoznak eredményt,
forduljon a legközelebbi Sony szakszervizhez.
Ha CD-lejátszási hiba miatt szervizbe viszi
a készüléket, vigye magával azt a lemezt is,
melynek használata során a hiba fellépett.

<http://www.sony.net/>

Sony Corporation Printed in Czech Republic (EU)

HU



Feleslegessé vált elektromos és elektronikus készülékek hulladékként való eltávolítása (Használható az Európai Unió és egyéb európai országok szelektív hulladékgyűjtési rendszereiben)

Ez a szimbólum a készüléken vagy a csomagolásán azt jelzi, hogy a terméket ne kezelje háztartási hulladékként. Kérjük, hogy az elektromos és elektronikai hulladék gyűjtésére kijelölt gyűjtőhelyen adja le. A feleslegessé vált termékének helyes kezelésével segít megelőzni a környezet és az emberi egészség károsodását, mely bekövetkezhetne, ha nem követi a hulladék kezelés helyes módját. Az anyagok újrahasznosítása segít a természeti erőforrások megőrzésében. A termék újrahasznosítása érdekében további információért forduljon a lakhelyén az illetékesekhez, a helyi hulladékgyűjtő szolgáltatóhoz vagy ahhoz az üzlethez, ahol a terméket megvásárolta.