

Multi lemez lejátszó

HU

Kezelési útmutató

Az üzembe helyezés és csatlakoztatás részleteit lásd a mellékelt Üzembe helyezési/csatlakoztatási útmutatóban.



MEX-R1
MEX-R5

FIGYELMEZTETÉS

A tűzveszély és az áramütés elkerülése érdekében ne tegye ki a készüléket csapadék, nedvesség hatásának. Az áramütés elkerülése érdekében ne nyissa fel a készülék burkolatát. A javítást bízza szakemberre.

VIGYÁZAT

Ha ezt a berendezést egy másik optikai készülékkel együtt használja, növekszik a szem veszélyeztetettsége. Mivel ez a CD/DVD-lejátszó olyan lézersugárral működik, amely veszélyes lehet az emberi szemre, soha ne szerelje szét a készüléket.

A javítást bízza szakemberre.

CLASS 1
LASER PRODUCT

Ez a címke a készülék alsó részén található.

CAUTION : CLASS 1M VISIBLE/INVISIBLE LASER RADIATION WHEN OPEN AND INTERLOCKS DEFEATED. DO NOT VIEW DIRECTLY WITH OPTICAL INSTRUMENTS.

Ez a címke a meghajtó egység belső házán található.

Figyelmeztetés arra az esetre, amennyiben a gépkocsijának gyújtáskapcsolója nem rendelkezik ACC pozícióval

A gyújtás kikapcsolása után tartsa nyomva az **OFF** gombot a készüléken, amíg a kijelző ki nem kapcsol.

Ellenkező esetben a kijelző bekapcsolva marad, és lemerülhet az akkumulátor.

A Sony ezennel kijelenti, hogy a RF-T001 (MEX-R5) készüléke megfelel az EU 1995/5/EC direktívájában meghatározott lényegi követelményeknek.



Használt elektromos és elektronikus készülékek elhelyezése hulladékként (Az Európai Unióban, és más – szelektív hulladékgyűjtést alkalmazó – európai országokban ajánlott)

Ez a szimbólum – mely általában a készüléken vagy a csomagoláson van feltüntetve – azt jelenti, hogy a terméket nem szabad

háztartási hulladékként kezelni. Ahelyett, hogy a háztartási hulladék közé dobna, vigye el az elektromos és elektronikus készülékek kijelölt újrahasznosító telepére. E készülék szakszerű megsemmisítésével segíthet abban, hogy megelőzzük azt a környezetre és az emberi egészségre gyakorolt negatív hatást, ami a helytelen hulladékkezelésből adódik. Az anyagok újrahasznosítása abban is segít, hogy megőrizzük természeti erőforrásainkat. E készülék újrahasznosításáról további információkat a helyileg illetékes hivatalban, a hulladékkezelő telepen vagy vásárlás helyén kaphat.

Megfelelő kiegészítő: távvezérlő

FONTOS FIGYELMEZTETÉS!

Az RF (rádiófrekvenciás) jelek befolyásolhatják a helytelenül beépített, vagy nem megfelelően árnyékolt elektronikus rendszereket a gépjárművekben, úgymint: az elektronikus befecskendező rendszereket, elektronikus csúszásgátló (blokkolásgátló) rendszereket, elektronikus sebesség vezérlő rendszereket vagy a légszákot. Beépítés, vagy javítás előtt, kérjük érdeklődjön a jármű gyártójánál vagy annak képviselőjénél. A hibás beépítés vagy javítás veszélyt okozhat és érvénytelenítheti az eszközre vonatkozó garanciában foglaltakat. Rendszeresen ellenőrizze az összes vezeték nélküli eszköz helyes beszerelését és működését.



Tartalomjegyzék

Üdvözlőjük!	4
Előírások	5
Lejátszható lemezek	5

Kezdő lépések

A memória törlése	8
Az óra beállítása	8
DEMO üzemmód	8
Az előlap eltávolítása	8
Lemez behelyezése a készülékbe	9
Kezelőszervek és alapvető funkciók	10
Menüképernyők	13

Lejátszó

Lemezek lejátszása	15
Lejátszás folytatása — Folytatólagos lejátszás	17
A lemezinformáció megjelenítése — Idő/szöveges információ	17
Műsorrészlet keresése a lemezen — Keresés	18
DVD menük használata	19
PBC funkciók használata — PBC (lejátszás vezérlés)	19
Különböző lejátszási üzemmódok — Ismételt lejátszás/véletlen sorrendű lejátszás/keresés	20

DVD műveletek

Hangcsatornák kiválasztása	22
A kameraállítás megváltoztatása	23
A szinkronfelirat bekapcsolása	24
Képek nagyítása	24
A képminőség beállítása — Kép EQ	25
Lemezek zárolása — Szülői letiltás	26

Alapbeállítások

A Setup menü használata	28
A kijelzések és a műsor nyelvének kiválasztása — Nyelv beállítás	29
A képernyő beállítása — Képernyőbeállítás	30
Egyéni beállítások — Egyéni beállítások	31
Hangbeállítások — A hang beállítása	32

Rádió

Automatikus tárolás — BTM funkció	33
Kézi hangolás	33
A memóriában tárolt állomások előhívása	33
Automatikus hangolás	33
A kívánt állomás kiválasztása listából — Listázás	33

RDS

Áttekintés	34
Az AF és a TA/TP funkció használata	35
A műsorszám típus (PTY) kiválasztása	36
A CT (pontos idő) beállítása	36

Egyéb funkciók

A hangjellemzők beállítása	36
Az hangszínszabályozó beállítása — EQ7 Tune	37
Menüelemek beállítása — SYSTEM MENU	37
Külső készülékek használata	39
Az első/hátsó kimenet átkapcsolása — Zóna × zóna	41

További információk

Karbantartás	42
A készülék kiszerelese	43
Megjegyzések a lemezekhez	43
Megjegyzés a Dual Disc-ről	43
Az MP3 fájlokról	44
Megjegyzés a drótnélküli adatátvitelről (csak az MEX-R5 esetében)	44
Minőségtanúsítás	45
Hibaelhárítás	46
Hibakijelzések/Üzenetek	50
Fogalom magyarázat	51
Nyelvkód lista	53
Tárgymutató	54

Üdvözljük!

Köszönjük, hogy ezt a Sony multi lemez lejátszót választotta. A készülék használata előtt figyelmesen olvassa el ezt a kezelési útmutatót, és őrizze meg, mert szüksége lehet még rá.

FŐBB JELLEMZŐK:

• DVD, CD, VCD lejátszási kompatibilitás

– Kompatibilis számos lemezformátummal, mint például a DVD-R/-RW, DVD+R/DVD+RW, stb.

DVD-RW: kompatibilis a Videó és VR (számos szerkesztési funkció) formátumokkal.

DVD+RW: kompatibilis a +VR formátumú lemezekkel (számos szerkesztési funkció).

– Képes akár 1000 MP3 formátumú, DVD-R/-RW, DVD+R/+RW vagy CD-R/-RW lemezre felvett műsorszám*1 lejátszására.

• 2 videó kimenet (első és hátsó)*2,

1 zóna x zóna audio kimenet, és 1 digitális kimenet*3 áll rendelkezésre

• **Drótnélküli adatátvitel***4: az audio/videojelek átvitelét bonyolult kapcsolatok bekötése nélkül teszi lehetővé a külön vásárolható XVM-F65WL monitorra.

• **Zóna x zóna:** a rádió vagy egy CD/MD-váltó (ha csatlakoztatott) műsorát hallgathatja az első hangszórókon, míg hátul a DVD hangja hallható.

• **Kép EQ:** Kiválaszthatja a leginkább megfelelő képtónust az eltárolt beállítások közül, a gépkocsi belsejének/környezetének megfelelően.

• **DVD jelszint beállítás:** kiegyenlíti a kimeneti jelszint különbségeket a PCM, Dolby Digital és DTS hangzások között, valamint a hangerőeltérést a lemez és műsorforrás között.

• **EQ7:** Hétféle zenetípushoz választhat hangzaskiegyenlítő görbét.

• **DSO** (dinamikus hangszínpad szervező): hatásosabb hangteret hoz létre virtuális hangszórók előállításával, így akkor is javíthatja a hangzást, ha a hangszórókat az ajtó alsó részébe szerelték.

• **Opcionális CD/MD egységek** (váltók és lejátszók)*5.

• Opcionális vezérlő tartozék

RM-X4S forgókapcsolós távvezérlő.

*1 A műsorszám hosszától függően.

*2 Az MEX-R5 esetében 1 első videó kimenet.





*3 Csak az MEX-R1 esetében.

*4 Csak az MEX-R5 esetében.

*5 Ez a készülék csak Sony termékekkel használható együtt.

A kezelési útmutatóról

- A kezelési útmutató a kártya-távvezérlő kezelőszerveinek használatát ismerteti. Használhatja a készüléken található kezelőszerveket is, ha azok elnevezése megegyezik a kártya-távvezérlőn látható elnevezésekkel.
- A kezelési útmutatóban a „DVD” kifejezést általánosítva használjuk a DVD-R/-RW és DVD+R/+RW lemezekre.
- A kezelési útmutatóban használt szimbólumok jelentése a következő:

Szimbólum	Jelentés
	DVD VIDEO, DVD-R/DVD-RW, vagy DVD+R/DVD+RW (Videó formátum) lemezekhez használható funkciók.
	Videó CD, vagy CD-R/CD-RW (videó CD formátum) lemezekhez használható funkciók.
	Zenei CD, vagy CD-R/CD-RW (zenei CD formátum) lemezekhez használható funkciók.
	CD-ROM/CD-R/CD-RW/DVD-R/DVD-RW/DVD+R/DVD+RW lemezre felvett MP3 formátumú fájlokkal használható funkciók.
	CD-ROM/CD-R/CD-RW/DVD-R/DVD-RW/DVD+R/DVD+RW lemezre felvett JPEG formátumú fájlokkal használható funkciók.

Előírások

- Az egyéni beállítási funkciókat ne használja vezetés közben, és ne használjon semmilyen olyan funkciót, mely elvonhatja figyelmét a vezetésről.
- Ha gépkocsiját közvetlen napfényben parkolta le, akkor hagyja, hogy használat előtt lehűljön a készülék.
- A motoros antenna automatikusan kiemelkedik a készülék használatában.

Biztonsági tudnivalók

- készülék használatára vonatkozóan ellenőrizze az Ön országában érvényes közlekedési jogszabályokat.
- Saját biztonsága érdekében a FRONT VIDEO OUT kimenet képe azonnal megszakad, ha kiment a kéziféket.

Balesetek megelőzése

A képek csak akkor jelennek meg, ha leállította a gépkocsit, és behúzta a kéziféket. Amikor az autó elindul, a FRONT VIDEO OUT képe automatikusan eltűnik, miután az alábbi figyelmeztetés megjelenik. A REAR VIDEO OUT képe a gépkocsi mozgása közben is rendelkezésre áll. A képek eltűnnek a kijelzőről, de a CD/MP3 lejátszás nem szakad meg.

Az ön biztonsága érdekében a videó képe eltűnik

Vezetés közben ne működtesse a készüléket, és ne nézze a képernyőt.

Páralecsapódás









Esős napon, vagy nagyon párás környezetben páralecsapódás következhet be a kiolvasó lencsén, és a készülék kijelzőjén. Ilyen esetben a készülék nem fog megfelelően működni. Távolítsa el a lemezt, és várjon körülbelül egy órát, hogy a nedvesség elpárologjon.

A kiváló hangminőség fenntartása

Ügyeljen rá, hogy ne ömöljön gyümölcslel, vagy egyéb üdítőital a készülékre, vagy a lemezekre.



Lejátszható lemezek

Lemezformátum	
DVD VIDEO	
DVD-R* (MP3/JPEG)	
DVD-RW* Videó üzemmód/VR üzemmód (MP3/JPEG)	
DVD+R* (MP3/JPEG)	
DVD+RW* (MP3/JPEG)	
Videó CD	
Audio CD	
CD-R* (MP3/JPEG)	
CD-RW* (MP3/JPEG)	

* A lezáratlan lemezek nem játszhatók le.

A „DVD VIDEO”, „DVD-R”, „DVD-RW”, „DVD+R” és „DVD+RW” védjegyek.

DVD

A DVD-lemez mind hang, mind kép adatokat tartalmaz. A 12 cm-es DVD-lemez egy CD-ROM adatmennyiségének körülbelül hétszeresét képes tárolni, mely 4 óra folyamatos lejátszási időt jelent (8 óra a kétoldalas lemezeknél). 4-féle DVD típusal találkozhat: egyoldalas, egyrétegű; egyoldalas, kétrétegű; kétoldalas, egyrétegű; kétoldalas, kétrétegű.

Video CD (VCD)

A Videó CD mind hang, mind kép adatokat tartalmazhat, egy hagyományos Audio CD méretű lemezen. A lejátszási idő 74 perc egy szabványos 12 cm-es lemez esetén.

Audio CD

Audio CD-lemez hangadatokkal. A lejátszási idő 74 perc egy szabványos 12 cm-es lemez esetén.

Írható CD (CD-R)

A CD-R lemezre adatok vehetők fel. Az információ csak egyszer rögzíthető a lemezre.

Újrairható CD (CD-RW)

A CD-RW lemezre adatok vehetők fel. Az információ többször rögzíthető a lemezre.

CD-Extra

Egy CD-Extra lemez két résszel rendelkezik (két menet) a hang és az adatok számára. Ezen a készüléken csak a hanghoz tartozó részt tudja lejátszani.

Megjegyzések

- Ez a készülék megfelel a PAL színrendszernek.
A PAL-tól eltérő rendszerű lemezek (például NTSC vagy SECAM) nem játszhatók le.
- Ezzel a készülékkel audio DVD-R/DVD-RW, DVD+R/DVD+RW és CD-R/CD-RW lemezeket is lejátszhat.
A felvételi körülményektől függően előfordulhat, hogy nem tud lejátszani egyes lemezeket.
- Nem játszhat le lezáratlan CD-R/CD-RW, DVD-R/DVD-RW vagy DVD+R/DVD+RW lemezeket.
- A Packet Write formátumú lemezek nem játszhatók le.
- Előfordulhat, hogy az írható lemezek nem játszhatók le megfelelően, ha túl magas a hőmérséklet.
- Az alábbi listában szereplő lemezek nem játszhatók le a készülékkel:
 - 8 cm-es lemezek
 - CD-ROM (az MP3 vagy JPEG fájlakon kívüli adatok)
 - CD-G
 - Photo-CD
 - VSD (Video Single Disc)
 - DVD-ROM (az MP3 vagy JPEG fájlakon kívüli adatok)
 - DVD-RAM
 - DVD-Audio
 - DVD+R DL (kétrétegű)
 - Active-Audio (adat)
 - CD-Extra (adat)
 - Vegyes CD
 - SVCD (Super Video CD)
 - CDV
 - SACD (Super Audio CD)

Megjegyzés az átlátszó lemezekről

A csupán 8 cm-es belső adatrészt tartalmazó 12 cm-es lemezek (a többi átlátszó) nem játszhatók le.

Másolásvédelemmel ellátott zenei lemezek

Ez a készülék a Compact Disc (CD) szabványnak megfelelő lemezek lejátszására képes. Napjainkban egyre több lemeztársaság másolásvédelemmel ellátott zenei CD-eket hoz forgalomba. Kérjük, ne feledje, hogy ezek között lehetnek olyanok is, melyek nem felelnek meg a CD-szabványnak, ezért ezzel a készülékkel nem lehet lejátszani.

Régiókód

Ezt a rendszert úgy tervezték, hogy védje a műsorokhoz kapcsolódó szerzői jogokat. A régiókód a készülék alján található, és csak azonos régiókódú DVD-lemezek játszhatók le a készülékkel.

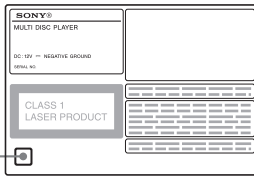

Régiókód



A jelzésű DVD-lemezek szintén játszhatók a készülékkel.

Ha bármilyen más DVD-lemezt próbál lejátszani, a „Cannot play this disc” (Nem játszható lemez) üzenet jelenik meg a képernyőn. A DVD-lemeztől függően előfordulhat, hogy nincs megjelölve a régiókód, vagy a DVD-lemez lejátszását területi korlátozás tiltja.

DVD és VCD-lemezek lejátszásáról

DVD és VCD-lemezek egyes lejátszási műveleteit előre beállíthatják a lemez készítői. Mivel a készülék a készítők előírásainak megfelelően játssza le a DVD és VCD-lemezeket, ezért elképzelhető, hogy egyes lejátszási funkciók nem használhatók. Olvassa el a DVD vagy VCD-lemezhez mellékelt információkat is.

A szerzői jogokról

Ez a termék olyan másolásvédelmi technológiát alkalmaz, melyet Egyesült Államokbeli szabadalmak valamint más jogtulajdonosok szellemi tulajdonára vonatkozó jogok védenek. A másolásvédelmi technológia használatát engedélyezni kell a Macrovision vállalatnak, és csak otthoni, vagy korlátozott vetítésre érvényes, ha a Macrovision másképp nem rendelkezik. A visszafertés és feltörés tilos.

A Dolby Laboratories engedélyével gyártva. A „Dolby” és a dupla-D szimbólum a Dolby Laboratories védjegye.

A „DTS” és a „DTS 2.0 + Digital Out” a Digital Theater Systems, Inc. Védjegye.



Kezdő lépések

A memória törlése

A készülék első üzembe helyezése előtt, a gépkocsi akkumulátor cseréje után, vagy a csatlakoztatások megváltoztatása után a memóriát törölni kell. Vegye le az előlapot, és egy hegyes tárggyal (pl. golyóstollal) nyomja meg a RESET gombot.

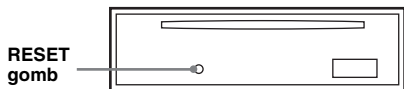

Megjegyzés

A RESET gomb megnyomásakor az óra beállítás és más memorizált információk törlődnek.

Az óra beállítása

Az óra 24-órás digitális kijelzés használ.

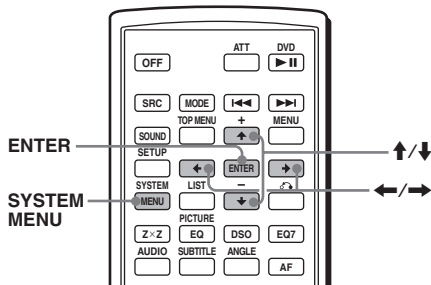

- 1 Nyomja meg a **(SYSTEM MENU)** gombot.
Megjelenik a beállító képernyő.
- 2 A **↑/↓** gombok megfelelő számú megnyomásával válassza ki a „CLOCK-ADJ” menüpontot.
- 3 Nyomja meg az **(ENTER)** gombot.
Az óraérték villog.
- 4 A **↑/↓** gombokkal állítsa be az óra- és percértéket.
A digitális jelzés mozgatható használatához használja a **←/→** gombokat.
- 5 Nyomja meg az **(ENTER)** gombot.
Az óra működni kezd.

Válassza a „CLOCK-ON” opciót (38. oldal), ha az órát lejátszás/rádióvétel közben is szeretné megjeleníteni.

Hasznos tudnivaló

Automatikusan is beállíthatja az időt az RDS funkcióval (36. oldal).

DEMO üzemmód

Miután a készüléket kikapcsolta, először megjelenik az órajelzés, majd a készülék DEMO (bemutató) üzemmódba kapcsol.

Ha a bemutató funkciót szeretné kikapcsolni, válassza ki a „DEMO OFF” beállítást a menüben (38. oldal), amikor a készülék kikapcsolt állapotban van.

Az előlap eltávolítása

A készülék előlapja a lopás megelőzése érdekében leválasztható.

Figyelmeztető hangjelzés

A készülék figyelmeztető hangjelzést ad, ha a gépkocsi gyújtáskapcsolójával leállította a motort (OFF pozíció), de nem távolította el az előlapot. A hangjelzés csak akkor hallható, ha a készülék beépített erősítőjét használja.

- 1 Nyomja meg az **(OFF)** gombot.
A készülék kikapcsol.
- 2 Nyomja meg a **↑** gombot, majd húzza maga felé az előlapot.

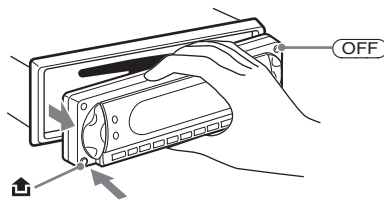

Megjegyzések

- Az előlap ne essen le a földre, és ne nyomja meg erősen a kijelzőt, vagy az előlapot.
- Az előlapot ne tegye ki magas hőmérsékletnek vagy páratartalomnak. Ne hagyja az előlapot a parkoló gépkocsiban, a műszerfalon vagy a kalaptartón.

Hasznos tudnivaló

Az előlapot a mellékelt hordtáskában szállítsa.

Az előlap behelyezése

Az ábra szerint illessze az előlap **(A)** részét a készülék **(B)** részéhez, majd nyomja kattanásig helyére az előlap bal oldalát.

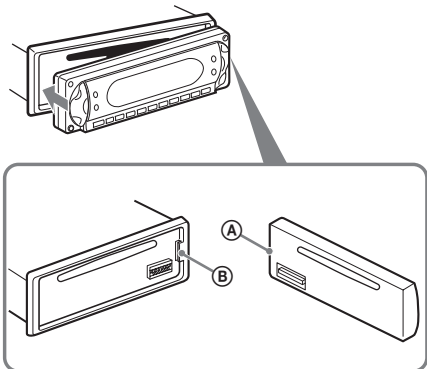

Megjegyzés

Ne tegyen semmit az előlap belső felületére.

Lemez behelyezése a készülékbe

1 Nyissa ki a kijelző fedelet.

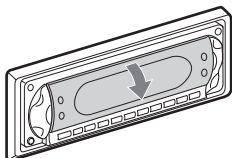

2 Helyezze be a lemezt, a lejátszható oldalával lefelé.

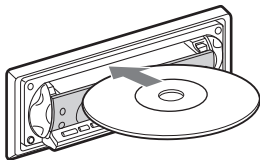

A lejátszás elindul. (A lemez típusától függően nyomja meg a DVD **▶||** gombot a lejátszás elindításához.)

3 Zárja vissza a kijelző fedelet.

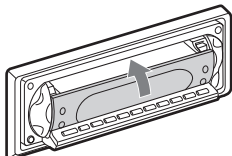

A lemez eltávolítása

1 Nyissa ki a kijelző fedelet.

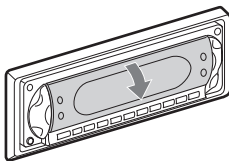

2 Nyomja meg a **▲** gombot.

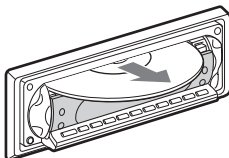
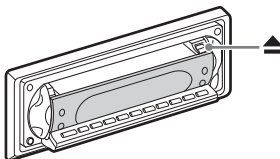

A készülék kiadja a lemezt.

Megjegyzés

A lemez behelyezése és eltávolítása közben ne zárja a kijelző fedelet. A lemez beragadhat, és megsérülhet.

Hasznos tudnivaló

A lemez a kijelző fedél zárt és nyitott állapotában egyaránt lejátszható.

Kezelőszervek és alapvető funkciók

Fejegység

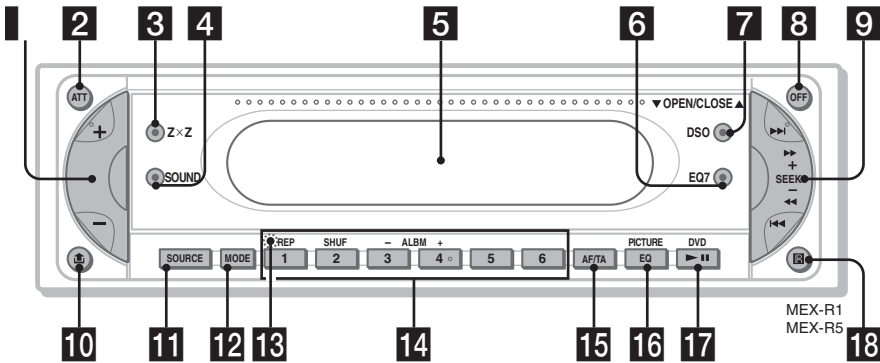

OPEN/CLOSE védőlap nyitva

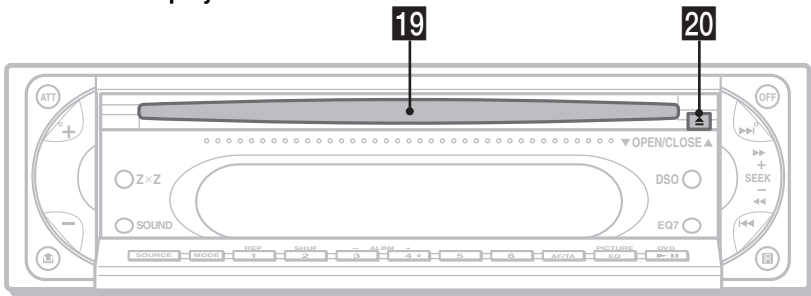

A részleteket a jelzett oldalakon olvashatja.

- 1 Hangerő +/- gomb** 36
- 2 ATT (hangerőcsökkentés) gomb**
- 3 Z x Z (zóna x zóna) gomb**
- 4 SOUND gomb**
- 5 Kijelző**
- 6 EQ7 (hangszínszabályozó) gomb**
- 7 DSO gomb**
- 8 OFF gomb** 8
- 9 SEEK +/- gomb**
Rádió:
Automatikus csatornahangolás (nyomja meg); kézi csatornakeresés (tartsa nyomva).
DVD/CD:
Fejezetek/műsorszámok átugrása (nyomja meg); gyorskeresés előre/hátra egy fejezetben/műsorszámban (tartsa nyomva).
- 10 (előlap kioldó) gomb** 8
- 11 SOURCE gomb** 41
- 12 MODE gomb**
- 13 RESET gomb** (az előlap mögött található) 8

14 Számgombok

- Rádió:
Eltárolt rádióállomások vétele (nyomja meg); állomások tárolása (tartsa nyomva).
CD/MD*1:
①: REP 20, 39
②: SHUF 20, 39
③ / ④: ALBM -/+*2
Albumok kihagyása (nyomja meg); albumok folyamatos kihagyása (tartsa nyomva).
- 15 AF (alternatív frekvenciák)/TA (közlekedési hírek) gomb**
 - 16 PICTURE EQ gomb**
 - 17 DVD (lejátszás/pillanat állj) gomb**
 - 18 Jelérzékelő a kártya-távvezérlőhöz**
 - 19 Lemeznyílás** 9
 - 20 (lemez eltávolító) gomb** 9

*1 Ha MD váltót csatlakoztatott.

*2 Ha MP3/JPEG fájljt játszik le, és a készülékhez nem csatlakozik lemezváltó. Ha lemezváltót csatlakoztatott, akkor a működés eltérő. Lásd a 39. oldalt.

RM-X703 kártya-távvezérlő

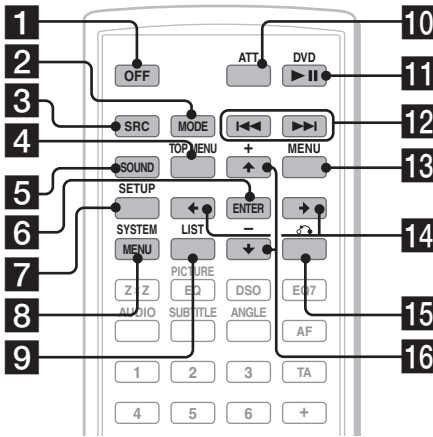

- 1 OFF gomb** 15, 17, 19
Kikapcsolás/lejátszás megállítása.
- 2 MODE gomb** 33, 39
Hullámsáv (FM/MW/LW)/egység*1 kiválasztása.
- 3 SRC (SOURCE) gomb**
Bekapcsolás/műsorforrás kiválasztása (rádió/DVD/CD/MD*2/AUX*3).
- 4 TOP MENU gomb** 19
A DVD főmenüjének megjelenítése.
- 5 SOUND gomb** 36
Hangjellemzők kiválasztása.
- 6 ENTER gomb**
Beállítás befejezése.
- 7 SETUP gomb**
Az alapbeállítási menü és a lejátszási mód menü megjelenítése.
- 8 SYSTEM MENU gomb**
Belépés a készülék menüjébe.
- 9 LIST gomb** 33, 40
Listázás.
- 10 ATT (hangerőcsökkentés) gomb**
A hang némítása. A kikapcsoláshoz nyomja meg ismét.

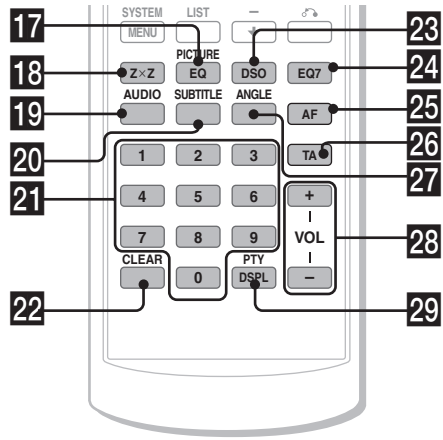

- 11 DVD ►II (lejátszás/pillanat állj) gomb** 9, 15, 16, 17
Lejátszás elindítása/pillanat állj funkció.
- 12 ◀◀/▶▶ (előző/következő; gyorskeresés hátra/előre; állomáshangolás) gombok**
- 13 MENU gomb** 19
A lemezmenü megjelenítése.
- 14 ◀/▶ (kurzor) gombok**
A kurzor mozgatása, vagy lapozás.
- 15 ↶ (RETURN) gomb** 19, 28, 29
Visszatérés az előző képernyőre, vagy az előző műveletre.
- 16 ↑/↓ (kurzor) gombok**
A kurzor mozgatása.
- 17 PICTURE EQ gomb** 25
A képminőség beállítása.
- 18 ZxZ (zóna x zóna) gomb** 41
Váltás az első/hátsó kimenetek között.
- 19 AUDIO gomb** 22
Az audio kimenet beállítása.
- 20 SUBTITLE gomb** 24
A felirat nyelvének beállítása.
- 21 Számegység**
- 23**
- 24**
- 25**
- 26**
- 27**
- 28**
- 29**

-
- 22 CLEAR gomb** 21
Beírt számok törlése.
- 23 DSO gomb** 4
DSO üzemmód kiválasztása (1, 2, 3 vagy OFF).
Minél nagyobb a szám, annál erősebb a hatás.
- 24 EQ7 (hangszínszabályozó) gomb**
Hangzaskép kiválasztása (XPLOD, VOCAL, CLUB, JAZZ, NEW AGE, ROCK, CUSTOM vagy OFF).
- 25 AF (alternatív frekvenciák) gomb** 35
Az AF funkció beállítása RDS vételnél.
- 26 TA (közlekedési hírek) gomb** 35
TA/TP funkció beállítása RDS vételnél.
- 27 ANGLE gomb** 23
A kameraállás kiválasztása.
- 28 VOL (hangerő) +/- gomb** 35
A hangerő beállítása.
- 29 PTY DSPL gomb** 15, 17, 18, 36, 39
PTY kiválasztása RDS vételnél; kijelzett elemek beállítása.

*1 CD/MD váltó csatlakoztatása esetén.

*2 MD váltó csatlakoztatása esetén.

*3 Ha külön megvásárolható Sony hordozható eszközt csatlakoztatott.

Megjegyzés

Ha a készülék ki van kapcsolva, és a kijelzőn nem látható semmi, akkor a készüléket mindaddig nem tudja vezérelni a kártya-távvezérlővel, amíg meg nem nyomja a készülék (SOURCE) gombját, vagy be nem helyez egy lemezt.

Hasznos tudnivaló

Az elemek cseréjével kapcsolatban olvassa el „A kártya-távvezérlő lítium-ion elemének cseréje” című fejezetet a 42. oldalon.

Menüképernyők

A készülék menüjén keresztül számos funkciót és lejátszási opciót beállíthat.

A készülék működési állapotától függően a megjelenített menü eltérő lehet.

Alapbeállítási (Setup) menü

Állj üzemmódban a **[SETUP]** gomb megnyomásával kapcsolható be.

Menüpont kiválasztása

Használja a **←/↑/↓/→** gombokat, majd nyomja meg az **[ENTER]** gombot.

A Setup menü kikapcsolása

Nyomja meg a **[SETUP]** gombot.

Példa: Ha a „LANGUAGE SETUP” menüpontot választja.

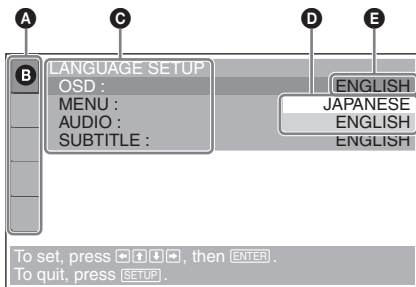

- A** Menüpontok
- B** Kiválasztott menüpont
- C** Menüpont elemei
- D** Opciók
- E** Aktuális beállítás

Lejátszási mód (Play mode) menü

DVD VCD JPEG

Lejátszás közben a **[SETUP]** gomb megnyomásával kapcsolható be.

Menüpont kiválasztása

Használja a **←/↑/↓/→** gombokat, majd nyomja meg az **[ENTER]** gombot.

A Play mode menü kikapcsolása

Nyomja meg a **[SETUP]** gombot.

Megjegyzés

A menüpontok és a használható funkciók a lemeztől függően eltérhetnek.

Példa: DVD-lemez lejátszása esetén.

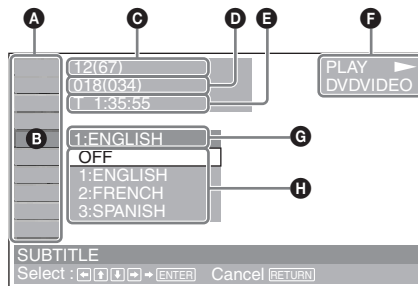

- A** Lejátszási mód menüpontjai
- B** Kiválasztott menüpont
- C** Tétel száma*¹/Tételek teljes száma*¹
- D** Fejezet száma*²/Fejezetek teljes száma*²
- E** Eltelt játékidő
- F** Lejátszási állapot (▶PLAY, ⏸PAUSE, stb.)/lemezformátum
- G** Aktuális beállítás
- H** Opciók

*¹ VCD-lemezeknél a műsorszám számát, JPEG fájlknál az album számát jeleníti meg. Ha bekapcsolt PBC funkcióval játszik le egy VCD-lemezt, akkor nem jelenik meg kijelzés.

*² JPEG fájlok esetén a kép sorszámát jeleníti meg.

Megjegyzések

- CD/MP3 lejátszás esetén a Play mode menü nem jeleníthető meg.
- JPEG fájl lejátszása esetén a **[SETUP]** gomb csak akkor aktív, ha a kép teljes egészében megjelent.

Műveleti üzenetek

A menüműveletek a kiválasztott menüponttól függően eltérőek lehetnek. A használandó gombok a menü alsó részén jelennek meg, hogy segítsenek a művelet elvégzésében.

To set, press , , , then .
To quit, press .

A kiválasztott menüpont neve és/vagy a műveleti üzenet jelenik meg.

Hasznos tudnivaló

Az „Operation not possible” jelenik meg, ha a funkció nem használható.

A Setup menü választható menüpontjai

 **LANGUAGE SETUP (29. oldal)**
Nyelvet választhat.

 **SCREEN SETUP (30. oldal)**
Kiválaszthatja a képernyő üzemmódot.

 **CUSTOM SETUP (31. oldal)**
Beállíthatja a lejátszási funkciókat.

 **AUDIO SETUP (32. oldal)**
Beállíthatja a hangkimenetet.

 **RESET (29. oldal)**
Törölhet minden beállított menüértéket.

A Play mode menü választható menüpontjai

 **TITLE, TRACK (21. oldal)**
A lejátszani kívánt tétel vagy műsorszám kiválasztása.

 **CHAPTER (21. oldal)**
Kiválaszthatja a lejátszani kívánt fejezetet.

 **ALBUM (JPEG) (21. oldal)**
Kiválaszthatja a megjeleníteni kívánt képalbumot.

 **IMAGE (21. oldal)**
Kiválaszthatja a megjeleníteni kívánt képet.

 **TIME/TEXT (17., 21. oldal)**
Megjelenítheti az eltelt és hátralévő játékidőt.
Megadhatja az időkódot a kereséshez.
Megjelenítheti a DVD szöveget.

 **AUDIO (22. oldal)**
Beállíthatja az audio opciókat.

 **SUBTITLE (24. oldal)**
Bekapcsolhatja a szinkronfeliratot.
Beállíthatja a felirat nyelvét

 **ANGLE (23. oldal)**
Kiválaszthatja a kameraállást.



 **CENTER ZOOM (24. oldal)**
Kinagyíthatja a képet.

 **REPEAT (20. oldal)**
Ismételten lejátszhatja a teljes lemezt (minden tételt/műsorszámot/albumot), vagy egyetlen fejezetet/műsorszámot/albumot.

 **SHUFFLE (20. oldal)**
Véletlen sorrendben lejátszhatja a tételeket/fejezeteket/műsorszámokat.

 **PICTURE EQ (25. oldal)**
Beállíthatja a képminőséget.

Hasznos tudnivaló

Ha a „REPEAT” vagy „SHUFFLE” funkciót bekapcsolta, vagy az „ANGLE” rendelkezésre áll, akkor a jelölőnégyzet zöld színű (pl.  → ). Elképzelhető, hogy nem tudja kiválasztani az adott jelenet kameraállását akkor sem, ha a jelölőnégyzet zöld.

Lejátszó

Lemezek lejátszása

  

A lemez típusától függően egyes műveletek eltérőek vagy korlátozottak lehetnek. Olvassa el a lemezhez mellékelt kezelési útmutatót.

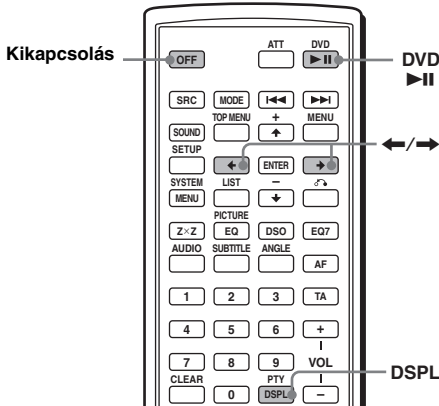

- 1 Kapcsolja be a képernyőt, majd válassza ki azt a bemenetet a képernyőn, amely azbehez a készülékhez tartozik.
- 2 Helyezzen be egy lemezt.

Lejátszási oldallal lefelé

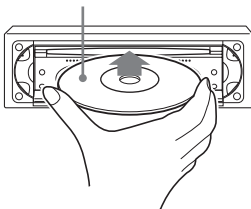

A lejátszás automatikusan elindul. (A lemez típusától függően nyomja meg a DVD **▶II** gombot a lejátszás elindításához.) DVD vagy VCD-lemez behelyezésekor egy menü jelenhet meg a képernyőn. A menükről részletesebben a 19. oldalon (DVD), és a 19. oldalon (VCD) olvashat.

Amikor a „CUSTOM SETUP” menü „MP3/JPEG” opciójánál a „JPEG” beállítást választja, egy diavetítés indul el automatikusan, ha JPEG fájlok találhatóak a lemezen (31. oldal).

A **◀/▶** gomb minden egyes megnyomásakor a kép elfordul 90°-kal.

Megjegyzések

- Nagyméretű kép elforgatása hosszabb ideig tarthat.
- A JPEG fájlok optimális megjelenítéséhez 640 x 480 képpont felbontás szükséges. Az ettől eltérő méretű fájl elképzeltethető, hogy nem jelenik meg megfelelően, vagy képeltolódás (balra vagy jobbra) következhet be.
- A progresszív tömörítésű JPEG fájlok nem jeleníthetők meg.

Ha van lemez a készülékben

Nyomja meg a DVD **▶II** gombot a lejátszás elindításához.

A lejátszás megállítása, a készülék kikapcsolása

Nyomja meg az **(OFF)** gombot.

Hasznos tudnivaló

A készülék kikapcsolt állapotában nem helyezhet be lemezt.

Kijelzett információk CD/MP3 lejátszás közben

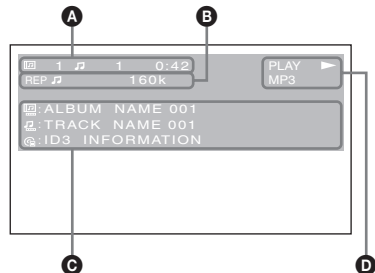

- A** Album száma*¹/Műsorszám száma/Eltelt játékidő
- B** Lejátszási üzemmód/Bitsebesség*^{1*2}
- C** Lemez elnevezése*³/Album címe*¹/Műsorszám címe/ID3 mező információ*¹
- D** Lejátszási állapot (**▶PLAY**, **II PAUSE**, stb.)/Lemezformátum

*¹ Csak MP3 fájl lejátszásakor jelenik meg.

*² Nem jelenik meg VBR (változó bitsebességű) kódolás alkalmazása esetén.

*³ A „NO DISC NAME” vagy „NO TRACK NAME” jelenik meg, ha a lemeznek, vagy műsorszámnak nincs neve.

A szöveges információ görgetése

Nyomja meg a **(DSPL)** gombot.

Megjegyzés

A „_” jelenik meg az angol ábécé betűitől, vagy a számoktól eltérő karakterek helyett.

Megjegyzés a DTS hangsvórt tartalmazó DVD-lemezekről

A DTS audio jel minden esetben a kimenetre kerül; hangos zaj hallható a hangszórókból, ha DTS dekóder nélküli audio eszközhöz csatlakoztatja a készüléket. Kárt okozhat a hangszórókban, vagy károsíthatja hallását.

MP3 fájlok lejátszási sorrendje

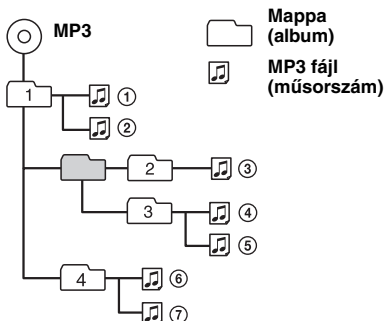

Megjegyzések

- A lejátszási sorrend az író programtól függően eltérő lehet.
- A készülék 1000 műsorszámot és 256 albumot képes lejátszani. Az első 1000 utáni műsorszámokat, és az első 256 utáni albumokat nem ismeri fel a készülék.

Hasznos tudnivalók

- Ha 01, 02, 03 módon ír sorszámokat a műsorszám neveinek elejéhez, akkor az egyes mappák műsorszámait számsorrendben kerülnek lejátszásra.
- Mivel a bonyolult fájlstruktúrájú lemez lejátszásának elindítása hosszabb időt vesz igénybe, ezért célszerű olyan lemezeket létrehozni, melyek nem tartalmaznak két szintnél mélyebb struktúrát.
- Az MP3 fájlokkal kapcsolatos részletek tekintetében olvassa el az „MP3 fájlokról” című fejezetet a 44. oldalon.

További műveletek

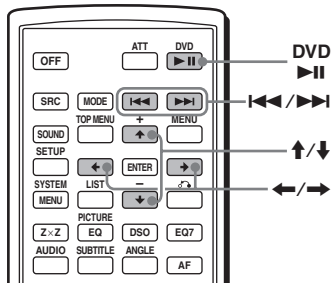

Funkció	Művelet
Szünet.	Nyomja meg a DVD gombot.
Lejátszás folytatása szünet üzemmód után.	Nyomja meg a DVD gombot.
Ugrás a következő fejezetre, műsorszámra vagy jelenetre folyamatos lejátszási üzemmódban.	Nyomja meg a ▶▶▶ (➔) gombot.
Ugrás az előző fejezetre, műsorszámra vagy jelenetre folyamatos lejátszási üzemmódban.	Nyomja meg a ◀◀◀ (➜) gombot.
Ugrás a következő albumra.	Nyomja meg a ↑ gombot.*
Ugrás az előző albumra.	Nyomja meg a ↓ gombot.*
Lejátszás megállítása, lemez eltávolítása.	Nyomja meg a ▲ gombot a kijelző fedél eltávolítása után (9. oldal).

* Csak MP3 vagy JPEG fájlok lejátszása esetén.

Lejátszás folytatása

— Folytatólagos lejátszás **DVD** **VCD**

A készülék maximum 20 lemeze visszamenőlegesen megjegyzi az állj gomb megnyomásának helyét, és képes folytatni a lejátszást ettől a ponttól, még akkor is, ha a készüléket közben kikapcsolja, vagy a lemezt eltávolítja.

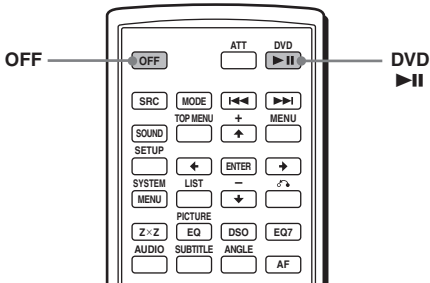

1 Állítsa le a lejátszást az **OFF** gombbal.

2 Nyomja meg a **DVD** gombot a lejátszás folytatásához.

A lejátszás az 1. lépés megállítási pontjától folytatódik.

Lejátszás a lemez elejétől

Miután az „OFF” beállítást választotta a „CUSTOM SETUP” menü „MULTI-DISC RESUME” opciójánál (31. oldal), nyomja meg a **▲** gombot a lemez eltávolításához, majd helyezze be ismét a lemezt. A lemez típusától függően válassza ki a kívánt fejezetet a DVD-menüben, vagy a főmenüben.

Megjegyzések

- Az MP3 lejátszás az utoljára lejátszott műsorszám elejétől kezdődik.
- A folytatólagos lejátszás használatához ellenőrizze, hogy a „CUSTOM SETUP” menü „MULTI-DISC” opciójánál az „ON” beállítás legyen kiválasztva (31. oldal).
- Amikor a 21. lemez folytatási pontját tárolja el, az 1. lemez pontja automatikusan törlésre kerül.
- A folytatólagos lejátszás kikapcsol, ha a szülői letiltás beállítása megváltozik.
- A lemeztől vagy jelenettől függően nem használhatja a folytatólagos lejátszást.
- Ha a szülői letiltás funkciót használja, a folytatólagos lejátszás nem fog működni. Ebben az esetben a lejátszás a lemez elejétől kezdődik a behelyezés után.

Hasznos tudnivaló

CD-lemez, MP3 vagy JPEG fájlok lejátszásakor a készülék ideiglenesen eltávolítja a folytatási pontot a lejátszott lemezhez. Ha kikapcsolja a készüléket vagy eltávolítja a lemezt, a tárolt folytatási pont törlésre kerül az adott lemez esetében.

A lemezinformáció megjelenítése

— Idő/szöveges információ

DVD **VCD** **JPEG**

Ellenőrizheti az aktuális album, fejezet vagy műsorszám eltelt és hátralévő játékidéjét. Ellenőrizhet olyan szöveges információkat is, mint az album, fejezet vagy fájl neve, stb.

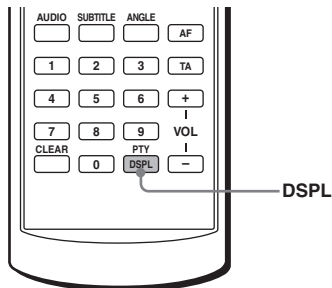

1 Lejátszás közben nyomja meg a **DSPL** gombot.

Megjelennek az aktuális lejátszási információk.

Időinformáció



Szöveges információ*

* A „NO TEXT” felirat jelenik meg, ha nincs szöveges információ.

2 A **(DSP)** gomb megfelelő számú megnyomásával válassza ki az időinformációt.

Az időinformáció a lemeztől függően eltérő lehet:

DVD:

„T *:*:*:*:*” – Az aktuális tétel eltelt játékidéje.

„T-*:*:*:*:*” – Az aktuális tétel hátralévő játékidéje.

„C *:*:*:*:*” – Az aktuális fejezet eltelt játékidéje.

„C-*:*:*:*:*” – Az aktuális fejezet hátralévő játékidéje.

VCD (PBC funkció nélkül):

„T *:*:*:*” – Az aktuális műsorszám eltelt játékidéje.

„T-*:*:*:*” – Az aktuális műsorszám hátralévő játékidéje.

„D *:*:*:*” – Az aktuális lemez eltelt játékidéje.

„D-*:*:*:*” – Az aktuális lemez hátralévő játékidéje.

JPEG:

Albumsorszám.

Képsorszám.

Műsorrészlet keresése a lemezen

— Keresés **DVD** **VCD** **CD** **MPS**

A képernyőt figyelve gyorsan megkereshet egy adott pontot a lemezen.

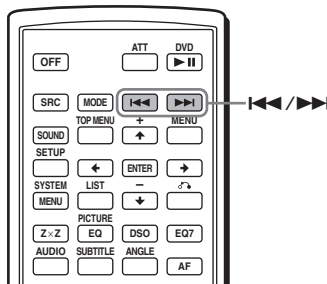

Lejátszás közben tartsa nyomva a **⏮/⏭ gombot, majd engedje el a keresett pontnál.**

Ha nyomva tartja a gombot, a keresési sebesség növekszik.

Megjegyzés

Keresés közben nem hallható hang, és a feliratok sem jelennek meg.

DVD menük használata

Egyes DVD-lemezekenél használhatja a lemezek eredeti menijét, mint például a főmenü, vagy a DVD menü. Ha a DVD több tételt, műsorszámot és jelenetet tartalmaz, akkor a főmenü segítségével kiválaszthatja a lejátszani kívánt tételt.

Ha a DVD több átfogó menüelemet tartalmaz, mint például a szinkronhang és a szinkronfelirat nyelve, tételek, fejezetek, stb., akkor a DVD menüvel kiválaszthatja a kívánt menüelemet, és elindíthatja a lejátszást.

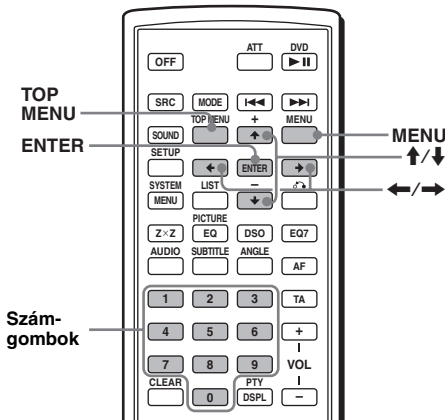

1 DVD lejátszás közben nyomja meg a **TOP MENU** vagy **MENU** gombot.

Megjelenik a DVD menü vagy főmenü. A menü tartalma lemezenként eltérő lehet.

2 A **←/↑/↓/→** gombokkal, vagy a **szám-gombokkal** válassza ki a kívánt menüelemet, majd nyomja meg az **ENTER** gombot.

Megjegyzés

A menü elemei, és a műveleti eljárások lemezenként eltérnek.

PBC funkciók használata

— PBC (lejátszás vezérlés)

A PBC menü interaktív módon segít a vezérlésben, ha PBC kompatibilis VCD-lemezt játszik le.

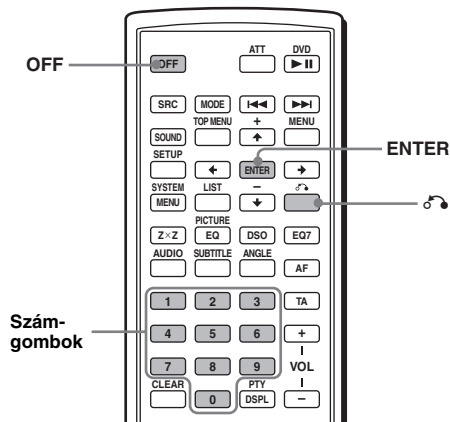

1 Indítsa el a PBC rendszerű VCD-lemez lejátszását.

Megjelenik a PBC menü.

2 A szám-gombokkal válassza ki a kívánt menüelemet, majd nyomja meg az **ENTER** gombot.

3 Az interaktív vezérléshez kövesse a menüben található utasításokat.

Visszatérés az előző képernyőre

Nyomja meg a  gombot.

Lejátszás PBC funkció nélkül

1 Lejátszás közben nyomja meg az **OFF** gombot.

2 A szám-gombokkal válassza ki a kívánt menüelemet, majd nyomja meg az **ENTER** gombot.

A „Play without PBC” felirat jelenik meg, és a lejátszás elindul.

A PBC menü nem jelenik meg lejátszás közben.

Megjegyzések

- A menü elemei, és a műveletek a lemeztől függően eltérhetnek.
- PBC lejátszás közben a műsorszám sorszáma, a lejátszás ideje, stb. nem jelenik meg a Play mode menüben.

Hasznos tudnivaló

A PBC lejátszás folytatásához állítsa meg a lejátszást az **OFF** gombbal, majd nyomja meg a DVD  gombot. A PBC lejátszás elkezdődik.

Különböző lejátszási üzemmódok

— Ismételt lejátszás/véletlen sorrendű lejátszás/keresés

A következő lejátszási üzemmódok közül választhat:

- Ismételt lejátszás (20. oldal)
- Véletlen sorrendű lejátszás (20. oldal)
- Keresés (21. oldal)

Megjegyzések

- A kiválasztott lejátszási üzemmód kikapcsol, ha eltávolítja az éppen lejátszott lemezt, vagy kikapcsolja a készüléket.
- Ha PBC funkcióval játszik le VCD-lemezt, akkor az ismételt vagy véletlen sorrendű lejátszás nem áll rendelkezésre.

Lejátszás ismétlés

— Ismételt lejátszás **DVD VCD CD MP3 JPEG**

Amikor a lejátszás a végére ér, a készülék ismét lejátszza a tételt, fejezetet, vagy műsorszámot.

A következő ismétlési opciók állnak rendelkezésre:

- TITLE (tételismétlés) – az aktuális tétel ismétlése.
- CHAPTER (fejezetismétlés) – az aktuális fejezet ismétlése.
- TRACK (műsorszámismétlés) – az aktuális műsorszám/kép ismétlése.
- ALBUM (albumismétlés) – a műsorszámok/képek ismétlése az aktuális albumban.

Megjegyzés

Ha ismételt lejátszást választ egy CD/MP3 lemezhez, akkor a művelethez a készülék (1) (REP) gombját használja.

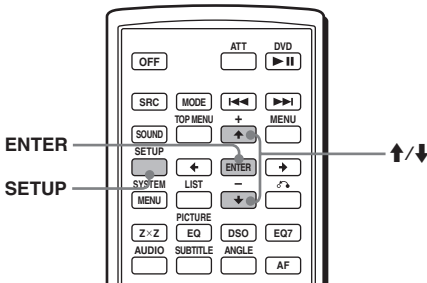

1 Lejátszás közben nyomja meg a (SETUP) gombot.

Megjelenik a Play Mode menü.

2 A ↑/↓ gombokkal válassza ki a (REPEAT) opciót, majd nyomja meg az (ENTER) gombot.

A Play mode opciók jelennek meg.

3 A ↑/↓ gombokkal válassza ki a kívánt opciót, majd nyomja meg az (ENTER) gombot.

Elindul az ismételt lejátszás.

Visszakapcsolás normál lejátszásra

Válassza az „OFF” lehetőséget a 3. lépésben.

A Play mode menü kikapcsolása

Nyomja meg a (SETUP) gombot.

Hasznos tudnivalók

- Az ismétlési opciók a lemeztől függően eltérőek lehetnek.
- Az ismételt lejátszást beállíthatja a készülék (1) (REP) gombjának megfelelő számú megnyomásával is.

Lejátszás véletlen sorrendben

— Véletlen sorrendű lejátszás

DVD VCD CD MP3 JPEG

A készülék véletlen sorrendben játssza le a tételeket, fejezeteket vagy műsorszámokat.

A következő véletlen sorrendű módszerek állnak rendelkezésre:

- TITLE (véletlen sorrendű tétel lejátszás) – az aktuális tétel fejezeteinek véletlen sorrendű lejátszása.
- DISC (véletlen sorrendű tétel lejátszás) – az aktuális lemez műsorszámainak/képeinek lejátszása véletlen sorrendben.
- ALBUM (véletlen sorrendű album lejátszás) – az aktuális album műsorszámainak/képeinek lejátszása véletlen sorrendben.

Megjegyzés

Ha véletlen sorrendű lejátszást választ egy CD/MP3 lemezhez, akkor a művelethez a készülék (2) (SHUFF) gombját használja.

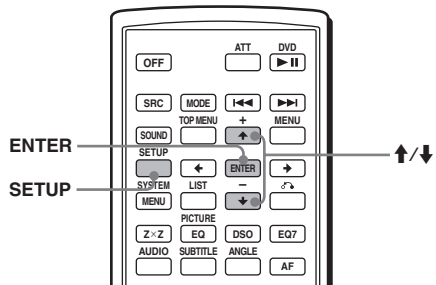

1 Lejátszás közben nyomja meg a (SETUP) gombot.

2 A ↑/↓ gombokkal válassza ki a (SHUFFLE) opciót, majd nyomja meg az (ENTER) gombot.

A Play mode opciók jelennek meg.

3 A **↑/↓** gombokkal válassza ki a kívánt opciót, majd nyomja meg az **(ENTER)** gombot.

Elindul a véletlen sorrendű lejátszás.

Visszakapcsolás normál lejátszásra

Válassza az „OFF” lehetőséget a 3. lépésben.

A Play mode menü kikapcsolása

Nyomja meg a **(SETUP)** gombot.

Megjegyzés

- A véletlen sorrendű DVD tétel lejátszása a lemez egyszeri lejátszása után kikapcsol.
- A **◀◀** vagy **▶▶** gomb megnyomásakor a véletlen sorrendű DVD tétel lejátszása kikapcsol.

Hasznos tudnivalók

- A véletlen sorrendű lejátszási lehetőségek a lemeztől függően eltérőek lehetnek.
- A véletlen sorrendű lejátszást beállíthatja a készülék **(2)** (SHUF) gombjának megfelelő számú megnyomásával is.

Lejátszás indítása egy kiválasztott ponttól

— Keresés **DVD VCD CD MP3 JPEG**

A tétel vagy fejezetet számának, illetve a tétel vagy a műsorszám eltelt játékidéjének beírásával (az időkódot használva) gyorsan megkeresheti a kívánt műsorrészt. A következő keresési lehetőségek állnak rendelkezésre (a lemeztípustól függően):

DVD:

- **TITLE**: lejátszás a kiválasztott tételtől.
- **CHAPTER**: lejátszás a kiválasztott fejezettől.
- **TIME/TEXT**: lejátszás az időkóddal megadott ponttól kezdve.

VCD:

- **TRACK**: lejátszás a kiválasztott műsorszámától.

CD:

- **TRACK**: lejátszás a kiválasztott műsorszámától.

MP3:

- **TRACK**: lejátszás a kiválasztott műsorszámától.

JPEG:

- **ALBUM**: lejátszás a kiválasztott albumtól.

- **IMAGE**: lejátszás a kiválasztott képtől.

Megjegyzés

Ha egy CD/MP3 műsorszámot keres, a számgombokkal adja meg a műsorszám sorszámát, majd nyomja meg az **(ENTER)** gombot.

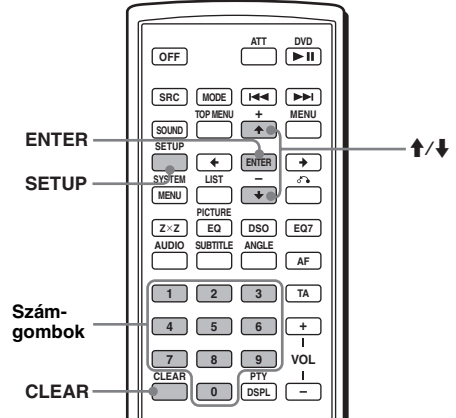

1 Lejátszás közben nyomja meg a **(SETUP)** gombot.

Megjelenik a Play Mode menü.

2 A **↑/↓** gombokkal válassza ki a keresési elemet, majd nyomja meg az **(ENTER)** gombot.

A kereshető elemek a lemeztől függően eltérhetnek.

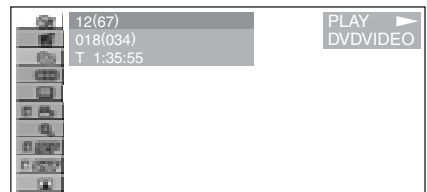

A zárójelben látható szám a kiválasztott keresési elem összes számát jelenti.

3 A számgombokkal adja meg a tétel, fejezet, műsorszám sorszámát, vagy a tételtől eltelt játékidőt.

Például, ha a 2 óra 20 perc és 20 másodpercnél található jelenetet keresi, akkor adja meg a „2:10:20” értéket.

A megadott számok törléséhez nyomja meg a **(CLEAR)** gombot.

4 Nyomja meg az **(ENTER)** gombot.

A lejátszás elkezdődik a kiválasztott ponttól.

A Play mode menü kikapcsolása

Nyomja meg a **(SETUP)** gombot.

DVD műveletek

Hangcsatornák kiválasztása



Ha többféle audio formátumot tartalmazó DVD-lemezt játszik le (PCM, Dolby Digital vagy DTS), akkor kiválaszthatja a legmegfelelőbb audio formátumot. Ha a DVD-lemez többnyelvű felvételt tartalmaz, akkor a nyelvek közül is választhat.

VCD-lemez esetén kiválaszthatja a bal vagy jobbsatorna hangját, és a kiválasztott csatorna hangját mindkét hangszórón keresztül hallgathatja. Tegyük fel például, hogy egy lemezen a jobbsatorna tartalmazza az énekhangot (vokált), a balcsatorna pedig a hangszeres zenét. Ha Ön csak a hangszeres zenét kívánja meghallgatni, kapcsoljon a balcsatornára, és a készülék mindkét hangszórón keresztül csak az instrumentális műsort sugározza.

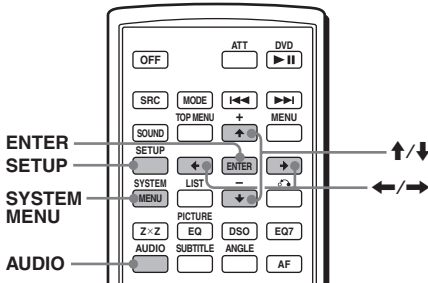

Lejátszás közben az **AUDIO** gomb megfelelő számú megnyomásával válassza ki a kívánt audiocsatornát.

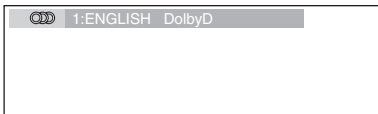

A hangbeállítások lemeztől függően eltérhetnek:

DVD:

Kiválaszthatja a műsor nyelvét (a lemezen rendelkezésre álló nyelvek közül).

Ha egy 4 számjegyű kód jelenik meg, a nyelv kiválasztása a megfelelő kód beírásával történik (53. oldal).

Ha egy nyelv többször szerepel, a műsort az adott nyelven többféle hangformátummal vették fel a DVD-lemezre.

VCD:

STEREO*: szabványos sztereó hang.

1/L: Balcsatorna hangja (mono).

2/R: Jobbsatorna hangja (mono).

* Alapértelmezett beállítás.

Megjegyzés

Lehetnek olyan lemezek, melyeknél az audiocsatornákat nem lehet kiválasztani.

Hasznos tudnivaló

A beállításokat megváltoztathatja a Play mode menü „AUDIO” funkciójával is (13. oldal).

A hangformátum ellenőrzése

Ellenőrizheti az audiocsatornák számát és pozícióját az éppen lejátszott DVD-lemezen.

1 Nyomja meg a **SETUP gombot lejátszás közben.**

Megjelenik a Play mode menü.

2 A **↑/↓ gombokkal válassza ki az **AUDIO** (AUDIO) opciót, majd nyomja meg az **ENTER** gombot.**

Megjelenik a hangformátum.

Aktuális audio formátum*1

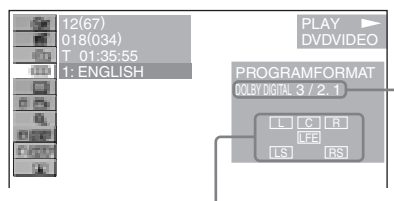

Aktuális hangformátum*2

A betűk a hangformátum kijelzésnél a következő hangkomponenseket (és azok pozícióját) jelzik:

L : Első (bal)

R : Első (jobb)

C : Center

LS : Hátsó (bal)

RS : Hátsó (jobb)

S : Hátsó (mono): A Dolby Surround processzorral feldolgozott jel vagy a Dolby Digital jel hátsó komponense

LFE : Alacsony frekvenciás effekt hangcsatorna

Ha a hang „DOLBY DIGITAL” formátumú, akkor a hangformátum neve és a csatornaszámok a következőknek megfelelően jelennek meg:
Példa: Dolby Digital 5.1 csat.

Hátsó komponens × 2

DOLBY DIGITAL 3/2.1

Első komponens × 2 +
center komponens × 1

LFE komponens × 1

*1 A lemeztől függően a „PCM”, „DTS”, vagy „DOLBY DIGITAL” is megjelenhet.

*2 Csak akkor jelenik meg, ha a formátum „DOLBY DIGITAL”.

A Play mode menü kikapcsolása

Nyomja meg a **(SETUP)** gombot.

Hasznos tudnivaló

Dolby Digital és DTS formátum esetén az „LFE” mindig keretezve jelenik meg, függetlenül a kimenetre kerülő LFE jelkomponenstől.

A hangkimenet jelszintjének beállítása

— DVD jelszint beállítás 

A DVD műsor audio jelszintje az aktuális audio formátumtól függően eltérő lehet (PCM, Dolby Digital, vagy DTS). Egymástól függetlenül beállíthatja a PCM, Dolby Digital vagy DTS kimeneti jelszintjét, hogy csökkentse a hangerő különbségeket a lemezek és műsorforrások között.

1 Nyomja meg a **(SYSTEM MENU)** gombot.

2 A **↑/↓** gombok megfelelő számú megnyomásával válassza ki a „DVD LVL” menüpontot, majd nyomja meg az **(ENTER)** gombot.

3 A **→** gombbal válassza ki az „ADJ-ON” opciót, majd nyomja meg az **(ENTER)** gombot.

4 A **←/→** gombokkal válassza ki a „DOLBY”, „DTS” vagy „PCM” opciót.

5 A **↑/↓** gombokkal állítsa be a kimeneti jelszintet, majd nyomja meg az **(ENTER)** gombot.



Megjegyzés

Csak akkor állíthatja be a kimeneti jelszintet, ha a készülékben van lemez.

Hasznos tudnivaló

A kimeneti jelszint -6 dB és $+6$ dB közötti tartományban állítható be.

A kameraállás megváltoztatása

Ha olyan DVD-lemezt játszik le, amelyen a jeleneteket több nézőszögből (kameraállásból) vették fel, lejátszás közben megváltoztathatja a kameraállást.

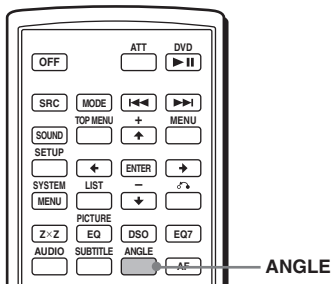

Az **(ANGLE)** gomb megfelelő számú megnyomásával válassza ki a kívánt kameraállást.

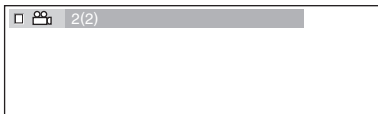

A kameraállás megváltozik.

Megjegyzés

A lejátszott DVD-lemeztől függően előfordulhat, hogy a több kameraállásból felvett jelenet lejátszásakor nem választható ki a kívánt nézőszög.

Hasznos tudnivaló

A kameraállás kiválasztható a Play mode menü „ANGLE” funkciójával is (13. oldal).

A szinkronfelirat bekapcsolása

A szinkronfeliratozóval ellátott DVD-lemez lejátszása közben a szinkronfeliratot bármikor be- vagy kikapcsolhatja, és a kívánt nyelvet kiválaszthatja.

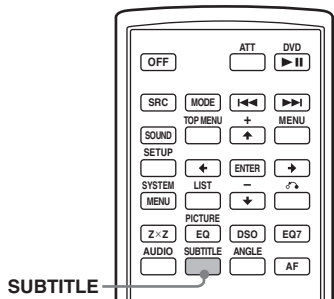

1 Lejátszás közben nyomja meg a **(SUBTITLE)** gombot.

Megjelenik a szinkronfelirat nyelve.

2 A **(SUBTITLE)** gomb megfelelő számú megnyomásával válassza ki a kívánt nyelvet.

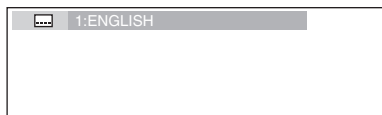

A rendelkezésre álló nyelvek a lemezenként eltérhetnek.

Ha egy 4 számjegyű kód jelenik meg, a nyelv kiválasztása a megfelelő kód beírásával történik (53. oldal).

A szinkronfelirat kikapcsolása

A **(SUBTITLE)** gomb megfelelő számú megnyomásával válassza ki az „OFF” opciót.

Megjegyzés

A lejátszott DVD-lemeztől függően előfordulhat, hogy a többnyelvű szinkronfeliratozóval ellátott lemezen nem választható ki a szinkronfelirat, vagy azt nem lehet kikapcsolni.

Hasznos tudnivaló

A felirat nyelve a Play mode menü „SUBTITLE” funkciójával (13. oldal), vagy a DVD menü (19. oldal) segítségével is kiválasztható.

Képek nagyítása



Felnagyíthatja a képeket.

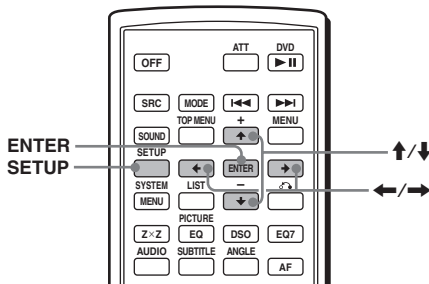

1 Lejátszás közben nyomja meg a **(SETUP)** gombot.

Megjelenik a Play mode menü.

2 A **↑/↓** gombokkal válassza ki a **(CENTER ZOOM)** menüpontot, majd nyomja meg az **(ENTER)** gombot.

A jelenlegi opció jelenik meg.

3 A **↑/↓** gombokkal válassza ki a kívánt opciót (**ZOOM×1**, **×2***, **×4***), majd nyomja meg az **(ENTER)** gombot.

A kép nagyítva jelenik meg.

* A kép szemcsés lehet.

A keret pozíciójának elmozdítása

A kép nagyítása után nyomja meg a **←/↑/↓/→** gombokat.

Az eredeti méret visszaállítása

Válassza a „ZOOM×1” opciót a 3. lépésnél.

A Play mode menü kikapcsolása

Nyomja meg a **(SETUP)** gombot.

Megjegyzések

- Lehetnek olyan DVD-lemezek, melyeknél a nagyítás nem módosítható.
- Ha folytatja a lejátszást, a kép visszakapcsol az eredeti méretére.

A képminőség beállítása

— Kép EQ **DVD** **VCD**

Kiválaszthatja a gépkocsi belső megvilágításához illeszkedő képminőséget. A „CUSTOM SETUP” menü „PICTURE EQ” menüpontjában a „LIGHT OFF”, „LIGHT ON”, vagy az „AUTO” beállítást választhatja (31. oldal). Az egyes beállítási opcióik eltérhetnek. Ha az „AUTO” beállítást választja a „PICTURE EQ” menüpontban, akkor a rendelkezésre álló lehetőségek automatikusan megváltoznak attól függően, hogy a világítás be van-e kapcsolva.

A következő beállítási lehetőségek állnak rendelkezésre.

- NORMAL – normál képminőség.
- Daytime*1 – világos környezethez.
- Sunset*1 – szürkülethez.
- Shine*1 – nagyon világos környezethez (pl. amikor a napfény tükröződik a képernyőn).
- Night*2 – elsötétíti a képernyőt, hogy ne zavarja Önt a vezetésben.
- Midnight*2 – jobban sötétíti el a képernyőt, mint a „Night” üzemmód.
- Theater*2 – világosítja a képernyőt; sötétben ezzel az opcióval növelheti a fényerőt.
- CUSTOM – felhasználó által beállítható üzemmód.

*1 Akkor áll rendelkezésre, ha a „CUSTOM SETUP” menüpont „PICTURE EQ” funkciójánál a „LIGHT OFF” vagy „AUTO” beállítást választotta, és a világítás kikapcsolt állapotban van.

*2 Akkor áll rendelkezésre, ha a „CUSTOM SETUP” menüpont „PICTURE EQ” funkciójánál a „LIGHT ON” vagy „AUTO” beállítást választotta, és a világítás bekapcsolt állapotban van.

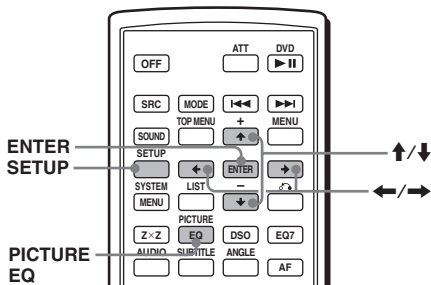

Lejátszás közben a **PICTURE EQ** gomb megfelelő számú megnyomásával válassza ki a kívánt beállítást.



Hasznos tudnivaló

A képminőség a Play mode menü (13. oldal) „PICTURE EQ” funkciójával is beállítható.

Egyéni beállítás

Eltárolhatja saját beállítását a különböző képüzemmódokhoz.

1 Lejátszás közben nyomja meg a **SETUP** gombot.

Megjelenik a Play mode menü.

2 A **UP/DOWN** gombokkal válassza ki a **PICTURE EQ** funkciót, majd nyomja meg az **ENTER** gombot.

Megjelennek a beállítható elemek.

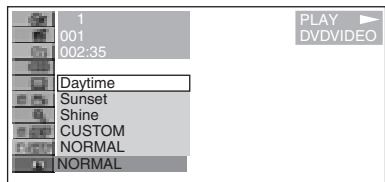

3 A **UP/DOWN** gombokkal válassza ki a „CUSTOM” opciót, majd nyomja meg az **ENTER** gombot.

4 A **UP/DOWN** gombokkal válassza ki a beállítandó elemet, majd a **LEFT/RIGHT** gombokkal végezze el a beállítást.

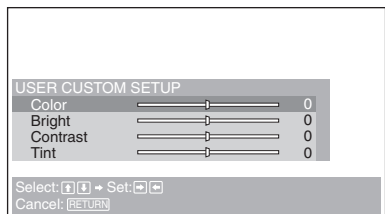

5 Nyomja meg az **ENTER** gombot.

Hasznos tudnivaló

A „LIGHT OFF” és „LIGHT ON” üzemmódok beállításai külön tárolhatók.

Lemezek zárolása

— Szülői letiltás 

Zárolhat egy lemezt, vagy előre meghatározott szintű lejátszási korlátozást állíthat be (például a néző életkora alapján). Ha a szülői letiltással kompatibilis DVD-lemezt használ, a korlátozással ellátott jelenetek kizárásra kerülnek, vagy más jeleneteket játszik le helyettük a készülék.

A szülői letiltás bekapcsolása

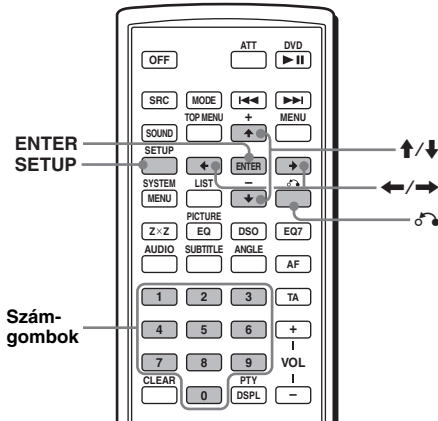

- 1 Nyomja meg a **(SETUP)** gombot állj üzemmódban.
Megjelenik a Setup menü.
- 2 A **↑/↓** gombokkal válassza ki a **(CUSTOM SETUP)** menüpontot, majd nyomja meg az **(ENTER)** gombot.
Megjelennek a beállítható elemek.
- 3 A **↑/↓** gombokkal válassza ki a „PARENTAL CONTROL” opciót, majd nyomja meg az **(ENTER)** gombot.
Megjelennek a szülői letiltási opciók.

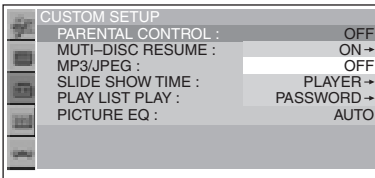

- 4 A **↑/↓** gombokkal válassza ki az „ON →” opciót, majd nyomja meg az **(ENTER)** gombot.
Megjelenik a jelszó beállító képernyő.

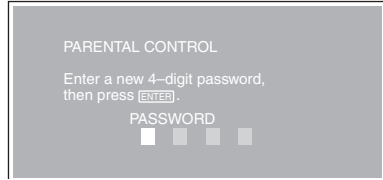

- 5 A számgombokkal adja meg a jelszót, majd nyomja meg az **(ENTER)** gombot.
A megerősítő képernyő jelenik meg.
- 6 A megerősítéshez adja meg ismét a jelszót a számgombokkal, majd nyomja meg az **(ENTER)** gombot.
A szülői letiltás bekapcsol.

- A Setup menü kikapcsolása**
Nyomja meg a **(SETUP)** gombot.

A szülői letiltás kikapcsolása

- 1 Nyomja meg a **(SETUP)** gombot állj üzemmódban.
Megjelenik a Setup menü.
- 2 A **↑/↓** gombokkal válassza ki a **(CUSTOM SETUP)** menüpontot, majd nyomja meg az **(ENTER)** gombot.
Megjelennek a beállítható elemek.
- 3 A **↑/↓** gombokkal válassza ki a „PARENTAL CONTROL” opciót, majd nyomja meg az **(ENTER)** gombot.
Megjelennek a szülői letiltási opciók.
- 4 A **↑/↓** gombokkal válassza ki az „OFF →” opciót, majd nyomja meg az **(ENTER)** gombot.
Megjelenik a jelszóbeviteli képernyő.

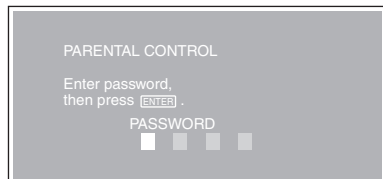

- 5 A számgombokkal adja meg a jelszót, majd nyomja meg az **(ENTER)** gombot.
A „Parental control is canceled” üzenet jelenik meg.

Ha rossz számot adott meg, a **←** gombbal mozgassa a kurzort, és írja be ismét a számot.

A terület és a film korlátozási szintjének beállítása

A terület és a film korhatár-értékének függvényében beállíthatja a korlátozási szintet.

1 Nyomja meg a (SETUP) gombot állj üzemmódban.

Megjelenik a Setup menü.

2 A ↑/↓ gombokkal válassza ki a (CUSTOM SETUP) menüpontot, majd nyomja meg az (ENTER) gombot.

Megjelennek a beállítható elemek.

3 A ↑/↓ gombokkal válassza ki a „PARENTAL CONTROL” opciót, majd nyomja meg az (ENTER) gombot.

Megjelennek a szülői letiltási opciók.

4 A ↑/↓ gombokkal válassza ki a „PLAYER →” opciót, majd nyomja meg az (ENTER) gombot.

Ha korábban már bekapcsolta a szülői letiltás funkciót, akkor megjelenik a jelszóbeviteli képernyő. A beállítás megváltoztatásához adja meg a jelszót, majd nyomja meg az (ENTER) gombot.

Ha rossz számot adott meg, a ← gombbal mozgassa a kurzort, és írja be ismét a számot.

5 A ↑/↓ gombokkal válassza ki a „STANDARD” opciót, majd nyomja meg az (ENTER) gombot.

Az általános opciók jelennek meg.

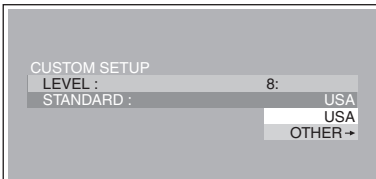

6 A ↑/↓ gombokkal válassza ki a kívánt területet, melyre alkalmazni szeretné a korlátozást, majd nyomja meg az (ENTER) gombot.

A terület kiválasztásra kerül.

Ha egy adott országnak megfelelő korlátozási szabványt szeretne választani a „Területi kódlistából” (27. oldal), akkor válassza az „OTHERS →” opciót, majd adja meg a kódszámot a számgombokkal.

7 A ↑/↓ gombokkal válassza ki a „LEVEL” opciót, majd nyomja meg az (ENTER) gombot.

Megjelennek a korlátozási opciók.

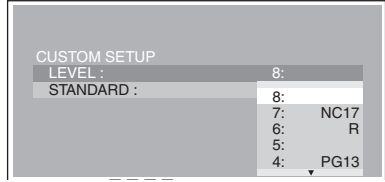

Minél kisebb a szám, annál szigorúbb a korlátozás.

8 A ↑/↓ gombokkal válassza ki a kívánt korlátozási szintet, majd nyomja meg az (ENTER) gombot.

A szülői letiltás beállítás befejeződött.

A Setup menü kikapcsolása

Nyomja meg a (SETUP) gombot.

Megjegyzés

Ha a szülői letiltás funkciót nem támogató lemezt játszik le, akkor a lejátszás nem korlátozható ezzel a készülékkel.

Területi kódlista

Szabvány	Kódszám
Argentína	2044
Ausztrália	2047
Ausztria	2046
Belgium	2057
Brazília	2070
Dánia	2115
Egyesült Királyság	2184
Finnország	2165
Franciaország	2174
Fülöp-szigetek	2424
Hollandia	2376
Chile	2090
India	2248
Indonézia	2238
Japán	2276
Kanada	2079
Kína	2092
Korea	2304
Malajzia	2363
Mexikó	2362
Németország	2109

Szabvány	Kódszám
Norvégia	2379
Olaszország	2254
Oroszország	2489
Pakisztán	2427
Portugália	2436
Spanyolország	2149
Svájc	2086
Svédország	2499
Szingapúr	2501
Thaiföld	2528
Új-Zéland	2390

A jelszó megváltoztatása

- 1** Nyomja meg a **(SETUP)** gombot állj üzemmódban.
Megjelenik a Setup menü.
- 2** A **↑/↓** gombokkal válassza ki a **(CUSTOM SETUP)** menüpontot, majd nyomja meg az **(ENTER)** gombot.
Megjelennek a beállítható elemek.
- 3** A **↑/↓** gombokkal válassza ki a „PARENTAL CONTROL” opciót, majd nyomja meg az **(ENTER)** gombot.
Megjelennek a szülői letiltás opciók.
- 4** A **↑/↓** gombokkal válassza ki a „PASSWORD →” opciót, majd nyomja meg az **(ENTER)** gombot.
Megjelenik a jelszóbeviteli képernyő.
- 5** A számgombokkal adja meg a 4-jegyű jelszót, majd nyomja meg az **(ENTER)** gombot.
Ha rossz számot adott meg, a **←** gombbal mozgassa a kurzort, és írja be ismét a számot.
- 6** A számgombokkal adjon meg egy új 4-jegyű jelszót, majd nyomja meg az **(ENTER)** gombot.
- 7** A megerősítéshez adja meg ismét az új 4-jegyű jelszót a számgombokkal, majd nyomja meg az **(ENTER)** gombot.

Visszakapcsolás az előző képernyőre

Nyomja meg a **↶** gombot.

A Setup menü kikapcsolása

Nyomja meg a **(SETUP)** gombot.

Alapbeállítások

A Setup menü használata

A Setup menü használatával számos beállítást végezhet el, például módosíthatja a kép- és hangjellemzők beállítását. Számos egyéb opció mellett beállíthat egy nyelvet a szinkronfelirat és a képernyőkijelzések számára. Az egyes elemekről további információt a 29–32. oldalakon olvashat.

Megjegyzés

A lemezen tárolt lejátszási beállítások előnyt élveznek a Setup menü beállításaival szemben, ezért nem minden funkció működik az itt leírtaknak megfelelően.

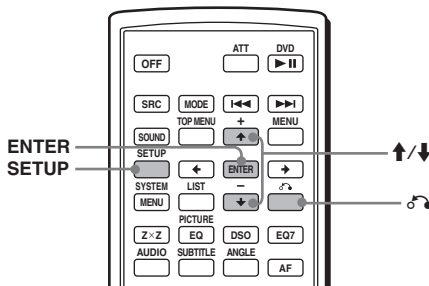



Alapfunkciók

Példa: Szeretné megváltoztatni a képarányt („MONITOR TYPE”) a „4:3 PAN SCAN” beállításra.

- 1** Nyomja meg a **(SETUP)** gombot állj üzemmódban.

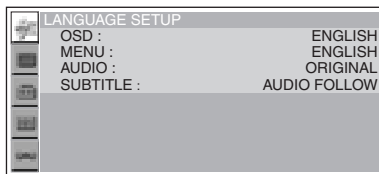
Megjelenik a Setup menü.



- 2** A **↑/↓** gombokkal válassza ki a  (SCREEN) menüpontot, majd nyomja meg az **(ENTER)** gombot.
Megjelenik a beállító képernyő.

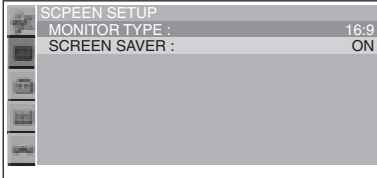

- 3** A **↑/↓** gombokkal válassza ki a „MONITOR TYPE” opciót, majd nyomja meg az **(ENTER)** gombot.
Megjelennek a monitor típus opciók.

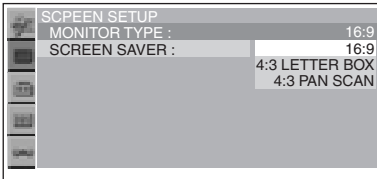

- 4** A **↑/↓** gombokkal válassza ki a „4:3 PAN SCAN” opciót, majd nyomja meg az **(ENTER)** gombot.
A kiválasztott opció bekapcsol, és a beállítás befejeződik.

Visszakapcsolás az előző képernyőre
Nyomja meg a **↶** gombot.

A Setup menü kikapcsolása
Nyomja meg a **(SETUP)** gombot.

Minden elem visszaállítása a gyári értéke

— Gyári értékek betöltése 

- 1** Válassza a  (RESET) opciót a 2-es lépésben, majd nyomja meg az **(ENTER)** gombot.
- 2** A **↑** gombbal válassza ki a „YES” opciót, majd nyomja meg az **(ENTER)** gombot.
A Setup menü minden beállítása* visszkapcsol az alapértelmezett értékre.
* Kivéve a szülői letiltás beállításait.

A visszaállítás megszakítása
Válassza a „NO” opciót a 2-es lépésben.

Megjegyzés

Ne kapcsolja ki a készüléket a Setup menü elemeinek visszaállítása közben, mert a művelet néhány másodpercig is eltarthat.

A kijelzések és a műsor nyelvének kiválasztása

— Nyelv beállítás 

A „LANGUAGE SETUP” menüben számos nyelv közül választhatja ki azt, amely a képernyőkijelzések és a műsor hangja számára a legmegfelelőbb Önnek.

Az alapbeállítási menüben válassza ki a  (LANGUAGE SETUP) főmenüt. A beállítások végrehajtásának módját lásd „A Setup menü használata” című fejezetben (28. oldal).

OSD (képernyőkijelzés)

A képernyőkijelzések nyelvének kiválasztására szolgál.

MENU

A lemezmenü nyelvének kiválasztására szolgál.

AUDIO

A műsor nyelvének kiválasztására szolgál. Az „ORIGINAL” beállítás kiválasztása esetén a lemezen fő nyelvként kijelölt nyelv kap elsőbbséget.

SUBTITLE

A lemezre felvett szinkronfelirat nyelvének kiválasztására szolgál.

Ha az „AUDIO FOLLOW” beállítást választja ki, a szinkronfelirat nyelve meg fog egyezni a műsor nyelvével.

Megjegyzés

Ha olyan nyelvet választ ki a „MENU”, „SUBTITLE” vagy „AUDIO” menüben, amelyik a lemezen nem található meg, a készülék automatikusan kiválaszt egyet a lemezen rendelkezésre álló nyelvek közül.

Hasznos tudnivaló

Ha az „OTHERS →” beállítást választja ki a „MENU”, a „SUBTITLE” vagy az „AUDIO” menüben, válassza ki a kívánt nyelvet a listából a számgombokkal (53. oldal).

A képernyő beállítása

— Képernyőbeállítás

A „SCREEN SETUP” menü lehetővé teszi a csatlakoztatott monitor beállítását.

Válassza ki a  (SCREEN SETUP) menüpontot a Setup menüben, majd válassza ki a kívánt elemet.

A beállítás részleteivel kapcsolatban olvassa el „A Setup menü használata” című fejezetet a 28. oldalon.

Az alábbi táblázatokban a „*” szimbólummal jelölt elemek az alapértelmezett értékeket mutatják.

MONITOR TYPE

A csatlakoztatott monitor képernyőtípusának beállítására szolgál (4:3 normál vagy szélesvásznú).

16:9*	Szélesvásznú kép megjelenítése. Válassza ki ezt a beállítást, ha széles képernyős vagy szélesvásznú üzemmóddal ellátott monitort csatlakoztatott.
4:3 LETTER BOX	Szélesvásznú műsor lejátszásakor fekete csík jelenik meg a képernyő alsó és felső részén. Válassza ki ezt a beállítást, ha hagyományos 4:3 képernyős monitort csatlakoztatott.
4:3 PAN SCAN	Szélesvásznú műsor lejátszásakor a műsor a teljes képernyőn látható, de a kép széleit levágja a készülék. Válassza ki ezt a beállítást, ha hagyományos 4:3 képernyős tv-készüléket csatlakoztatott.

16:9

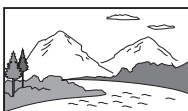

4:3 LETTER BOX



4:3 PAN SCAN



Megjegyzés

A lejátszott DVD-lemeztől függően előfordulhat, hogy a készülék a „4:3 PAN SCAN” üzemmód helyett automatikusan „4:3 LETTER BOX” üzemmódba kapcsol, és fordítva.

SCREEN SAVER

Be- vagy kikapcsolhatja a képernyővédőt.

A képernyővédő jelenik meg, ha 5 percig állj üzemmódban hagyja a készüléket.

A képernyővédő segít megakadályozni a megjelenítő eszköz károsodását (beégés).

Nyomja meg a DVD  gombot a képernyővédő kikapcsolásához.

ON	Bekapcsolja a képernyővédőt.
OFF*	Kikapcsolja a képernyővédőt.

Egyéni beállítások

— Egyéni beállítások

A „CUSTOM SETUP” menüpontban beállíthatja a készülék lejátszási opcióit.

Válassza ki a  (CUSTOM SETUP) menüpontot a Setup menüben, majd válassza el a kívánt elemet.

A beállítás részleteivel kapcsolatban olvassa el „A Setup menü használata” című fejezetet a 28. oldalon.

Az alábbi táblázatokban a „*” szimbólummal jelölt elemek az alapértelmezett értékeket mutatják.

PARENTAL CONTROL

Bekapcsolhatja a lejátszás-korlátozást, így megakadályozza a nem kívánt lemezek vagy jelenetek lejátszását (26. oldal).

ON →	Bekapcsolja a szülői letiltás funkciót.
OFF →*	Kikapcsolja a szülői letiltás funkciót.
PLAYER →	Beállítja a korlátozási szabványt és szintet.
PASSWORD →	Beállít egy új 4 számjegyű jelszót.

MULTI-DISC RESUME

20 különböző lemeznél tárolhatja a lejátszás megállítási pontját.

ON*	A megszakítási pont pozíciójának tárolása 20 különböző lemeznél. (A beállítások akkor sem törölődnek, ha az „OFF” opciót választja.)
OFF	A megszakítási pontot nem tárolja a készülék a memóriában. A lejátszás csak a készülékben lévő lemeznél folytatódik a megszakítási ponttól.

Megjegyzés

Ha bekapcsolta a szülői letiltás funkciót, a folyatódó lejátszás nem használható. Ilyen esetben a lejátszás a lemez elejéről újrakezdődik, amikor a lemezt a készülékbe helyezi.

MP3/JPEG

Beállíthatja a prioritást, ha ugyanazon a lemezen MP3 és JPEG fájlok egyaránt találhatók.

MP3*	Lejátszáskor elsőbbséget élvez a JPEG fájlokkal szemben.
JPEG	Lejátszáskor elsőbbséget élvez az MP3 fájlokkal szemben.

SLIDE SHOW TIME

Beállíthatja a lemezen található képek megjelenítési idejét.

5sec	5 másodpercenként cseréli a képet.
10sec*	10 másodpercenként cseréli a képet.
20sec	20 másodpercenként cseréli a képet.
40sec	40 másodpercenként cseréli a képet.
60sec	60 másodpercenként cseréli a képet.
FIXED	Kikapcsolja a képek cseréjét.

PLAY LIST PLAY

Prioritást állíthat be az eredetileg felvett tételek, vagy a szerkesztett lejátszási lista között VR formátumú DVD-RW lemez esetén.

ORIGINAL*	Elsőbbséget élvez az eredetileg felvett tételekből készített lejátszási listával szemben.
PLAY LIST	Elsőbbséget élvez az eredetileg felvett tételekkel szemben.

Megjegyzések

- A lejátszási listás lejátszás csak VR formátumú DVD-RW lemez esetén áll rendelkezésre.
- Ha nem hozott létre lejátszási listát a lemezhez, akkor az eredetileg felvett tételek kerülnek lejátszásra.

PICTURE EQ

Ebben a menüpontban a képminőség opciókat állíthatja be.

AUTO*	A gépkocsi világítás be- vagy kikapcsolt állapotától függően módosul a beállítás. (Csak akkor használható, ha a világításvezérlő vezeték csatlakoztatta.)
LIGHT OFF	A nappali üzemeltetéshez tartozó opciókat jeleníti meg.
LIGHT ON	Az éjszakai üzemeltetéshez tartozó opciókat jeleníti meg.

Hangbeállítások

— A hang beállítása

Az „AUDIO SETUP” menüpontban beállíthatja a készülék lejátszási opcióit a lejátszási körülményeknek, és a csatlakoztatott készüléknek megfelelően.

Válassza az  (AUDIO SETUP) menüpontot a Setup menüben, majd válassza ki a kívánt elemet.

A beállítás részleteivel kapcsolatban olvassa el „A Setup menü használata” című fejezetet a 28. oldalon.

Az alábbi táblázatokban a „*” szimbólummal jelölt elemek az alapértelmezett értékeket mutatják.

AUDIO DRC (dinamikatartomány szabályzás)

Ha az „AUDIO DRC” funkcióval ellátott DVD-lemezt lehallkított hangerővel hallgatja, e funkció tisztán érthetővé teszi a műsort.

Ez a funkció a FRONT/REAR AUDIO OUT kimenetre van hatással.

STANDARD*	Általában ezt a beállítást javasolt használni.
WIDE RANGE	Olyan érzést kelt, mintha élő előadáson lenne.

DOWNMIX

A lekeverési módszer kijelölése Dolby Digital hangsávval rendelkező, hátsó jelkomponenst is tartalmazó, vagy Dolby Digital formátumban felvett DVD-lemez lejátszásakor. A hátsó jelkomponensről bővebben „A hangformátum ellenőrzése” című fejezetben olvashat a 22. oldalon.

Ez a funkció a FRONT/REAR AUDIO OUT kimenetre van hatással.

SURROUND	Akkor válassza, ha a készüléket egy Dolby Surround (Pro Logic) rendszert támogató audio komponenshez csatlakoztatta.
NORMAL*	Akkor válassza, ha a készüléket egy olyan audio komponenshez csatlakoztatta, mely nem támogatja a Dolby Surround (Pro Logic) rendszert.

DOLBY DIGITAL

Kiválaszthatja a Dolby Digital jel típusát.

DOLBY DIGITAL*	Akkor válassza ezt az opciót, ha a készüléket egy beépített Dolby Digital dekóderrel rendelkező készülékhez csatlakoztatta.
DOWNMIX PCM	Akkor válassza ezt az opciót, ha a készüléket egy Dolby Digital dekóderrel nem rendelkező készülékhez csatlakoztatta. Az „AUDIO SETUP” menü „DOWNMIX” menüpontjában beállíthatja, hogy a jelek Dolby Surround (Pro Logic) rendszerűek-e vagy sem (32. oldal).

DTS

A DTS kimenőjel ki- és bekapcsolása.

ON*	Válassza ki ezt a beállítást, ha a lejátszót beépített DTS dekóderrel rendelkező audio rendszerhez csatlakoztatja.
OFF	Válassza ki ezt a beállítást, ha a lejátszót DTS dekóderrel nem rendelkező audio rendszerhez csatlakoztatja.

Rádió

Figyelem

Vezetés közben, a balesetek megelőzése érdekében használja a BTM hangolási üzemmódot.

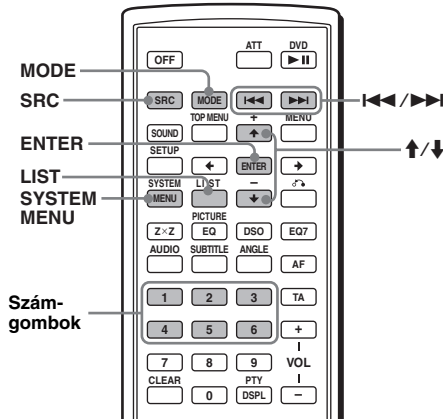

Automatikus tárolás

— BTM funkció

1 A **(SRC)** (SOURCE) gomb ismételt megnyomásával kapcsoljon „TUNER” üzemmódba.

Ha egy másik hullámsávra kíván kapcsolni, nyomja meg többször a **(MODE)** gombot. Az alábbi hullámsávok közül választhat: FM1, FM2, FM3, MW és LW.

2 Nyomja meg a **(SYSTEM MENU)** gombot, majd a **↑/↓** gombok megfelelő számú megnyomásával válassza ki a „BTM” opciót.

3 Nyomja meg az **(ENTER)** gombot. A készülék a frekvenciaérték sorrendjében tárolja az állomásokat a memóriagombokon **(1)–(6)**. A tárolás befejezését egy sípjel jelzi.

Kézi hangolás

Amikor a tárolni kívánt állomás műsorát hallja, tartsa nyomva a memóriagombok **(1)–(6)** egyikét mindaddig, míg a „MEM” jelző meg nem jelenik.

A memóriahely száma megjelenik a kijelzőn.

Megjegyzés

Ha egy memóriahelyen tárolunk egy állomást, az adott gombon előzőleg tárolt állomás törlődik.

Hasznos tudnivaló

Ha RDS állomást tárol, az AF/TA funkció beállítása is tárolódik (35. oldal).

A memóriában tárolt állomások előhívása

Válassza ki a kívánt hullámsávot, majd nyomja meg a megfelelő memóriagombot **(1)–(6)** vagy a **↑/↓** gombot.

Automatikus hangolás

Válassza ki a kívánt hullámsávot, majd a **◀▶** gombokkal indítsa el a keresést.

Ha a készülék megtalál egy állomást, a hangolás leáll. Ismétlje a műveletet mindaddig, míg meg nem találja a kívánt állomást.

Hasznos tudnivaló

Ha ismeri a hallgatni kívánt állomás frekvenciáját, tartsa nyomva a **◀▶** gombot a frekvencia közelítő behangolásához, majd a **◀▶** gomb megfelelő számú megnyomásával állítsa be a pontos frekvenciát (kézi hangolás).

Keresés a készüléken

Az állomás kereséséhez nyomja meg a **(SEEK)** +/- gombot.

A kívánt állomás kiválasztása listából

— Listázás

A vételi frekvenciát a kijelzőn megjelenő listából is kiválaszthatja.

1 Válassza ki a hullámsávot, majd nyomja meg a **(LIST)** gombot. A frekvencia megjelenik.

2 A **↑/↓** gombok megfelelő számú megnyomásával válassza ki a kívánt állomást.



3 Nyomja meg az **(ENTER)** gombot az állomás bekapcsolásához.

RDS

RDS szolgáltatások

Ez a készülék az alábbi automatikus RDS szolgáltatásokat használja:

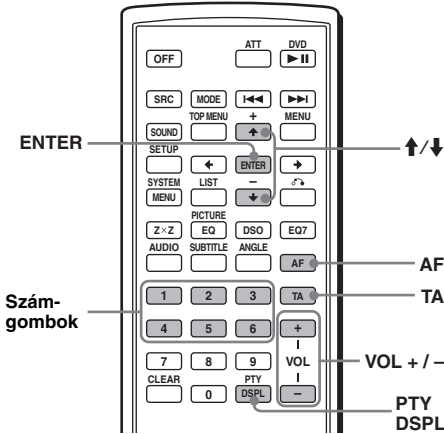

AF (alternatív frekvenciák)

A rádió mindig a hallgatott állomásnak az adott területen legerősebb jelű frekvenciájára hangol. Hosszú utazások közben nem kell többször manuálisan újrahangolni az adott állomást, mert a készülék mindig a legerősebb jelet választja ki.

TA (közlekedési hírek)/TP (közlekedési híreket is sugárzó adók)

Az adott pillanatban elhangzó közlekedési hírekre/állomásokra kapcsolhat. Amikor a készülék átkapcsol a közlekedési hírekre, az aktuális műsorforrás műsora megszakad.

PTY (műsorszám típus)

Az aktuális műsor típusát jelzi. Az állomások között műsorszám típus szerint is kereshet.

CT (pontos idő)

Az RDS információkkal együtt sugárzott CT adatok (idő) használata.

Megjegyzések

- Az országtól/területről függően nem minden RDS funkció érhető el.
- Az RDS nem működik megfelelően, ha a jel gyenge, vagy a behangolt állomás nem sugároz RDS jeleket.

Áttekintés

A rádiós adatrendszer (RDS) szolgáltatással rendelkező FM rádióállomások nem hallható digitális információt sugároznak a szokásos rádióműsor mellett.

Kijelzett elemek

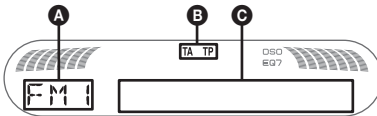

A Hullámsáv, funkció

B TA/TP*1

C Frekvencia*2, RDS adatok

*1 Közlekedési hírek vétele közben a „TA” villog. Ha közlekedési híreket is sugárzó állomást hallgat, a „TP” világít.

2 RDS állomások vétele közben a „” szimbólum látható a frekvenciakijelzéstől balra.

Az AF és a TA/TP funkció használata

Nyomja meg az (AF)/(TA) gombot mindaddig, míg a kívánt funkció meg nem jelenik.

Kiválasztás	Funkció
AF-ON	Az AF bekapcsolása, a TA kikapcsolása.
TA-ON	A TA bekapcsolása, az AF kikapcsolása.
AF, TA-ON	Az AF és TA bekapcsolása.
AF, TA-OFF	Az AF és TA kikapcsolása.

RDS állomások tárolása AF és TA beállítással

Az RDS állomásokat az AF/TA beállítással együtt is tárolhatja. Ha a BTM funkciót használja, a készülék azonos AF/TA beállításokkal tárolja az RDS állomásokat. Kézi tárolás esetén mindegyik RDS és nem-RDS állomásra külön is beállíthatja az egyes funkciókat (AF/TA).

Válassza ki a kívánt AF/TA beállítást, majd tárolja az állomásokat a BTM funkcióval vagy kézi vezérléssel.

A közlekedési információk hangerejének beállítása

A közlekedési információk hangereje előzetesen beállítható és memorizálható, így nem marad le ezekről az információkról.

1 Állítsa be a tárolni kívánt hangerőt a (VOL) +/- gombbal.

2 Tartsa lenyomva a (TA) gombot mindaddig, míg a „TA” meg nem jelenik.

Rendkívüli közlemények vétele

Ha az AF vagy TA funkció be van kapcsolva, a készülék automatikusan átkapcsol arra az állomásra, ahol rendkívüli közlemény beolvasása történik (az aktuális műsorforrás másora megszakad).

Ha egy adott regionális műsort szeretne hallgatni

— REG

Ha az AF funkció be van kapcsolva: a gyári beállítás szerint a készülék nem kapcsol át egy másik, jobban fogható regionális műsorra az adott körzetben.

Ha elhagyja az adott regionális műsor vételi körzetét, válassza ki a menüből a „REG-OFF” beállítást (38. oldal).

Megjegyzés

Ez a funkció Nagy-Britanniában és néhány további országban nem használható.

A műsorszám típus (PTY) kiválasztása

- 1 FM hullámsávon fogható műsor hallgatása közben nyomja meg a **(PTY)** gombot.



Az aktuális műsorszám típus neve megjelenik a kijelzőn, ha az állomás sugároz PTY adatokat is.

- 2 Nyomja meg ismételten a **↑** vagy **↓** gombot mindaddig, míg a kívánt műsorszám típus neve meg nem jelenik.
- 3 Nyomja meg az **(ENTER)** gombot. A készülék megkezdi a kiválasztott típusú műsorszámot sugárzó állomás keresését.

Műsorszám típusok

NEWS (Hírek), **AFFAIRS** (Aktuális hírek), **INFO** (Információk), **SPORT** (Sport), **EDUCATE** (Oktatás), **DRAMA** (Rádiójátékok), **CULTURE** (Kultúra), **SCIENCE** (Tudomány), **VARIED** (Egyéb), **POP M** (Pop zene), **ROCK M** (Rock zene), **EASY M** (Szórakoztató zene), **LIGHT M** (Közkedvelt klasszikus zene), **CLASSICS** (Komolyzene), **OTHER M** (Egyéb zenei műsor), **WEATHER** (Időjárás), **FINANCE** (Pénzügyi hírek), **CHILDREN** (Gyermekműsor), **SOCIAL A** (Társadalmi ügyek), **RELIGION** (Vallás), **PHONE IN** (Telefonos műsor), **TRAVEL** (Utazás), **LEISURE** (Szórakozás), **JAZZ** (Dzsessz), **COUNTRY** (Country zene), **NATION M** (Nemzeti zene), **OLDIES** (Régi slágerek), **FOLK M** (Népzene), **DOCUMENT** (Dokumentum műsor)

Megjegyzés

E funkció nem működik azokban az országokban/ régiókban, ahol a PTY információk nem állnak rendelkezésre.

A CT (pontos idő) beállítása

Válassza ki a „CT-ON” opciót a menüben (38. oldal).

Megjegyzések

- A CT funkció akkor sem biztos, hogy működik, ha éppen RDS állomást hallgat.
- Lehet némi eltérés a valós, és a CT funkció által beállított idő között.

Egyéb funkciók

A hangjellemzők beállítása

Módosíthatja a mély és magas hangokat, a balansz és a fader beállítását, illetve a mélyhangsugárzó hangerejét.

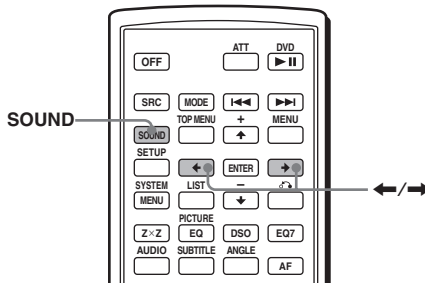

- 1 Válasszon ki egy műsorforrást, majd a **(SOUND)** gomb ismételt megnyomásával válassza ki a kívánt hangjellemzőt.

A kijelzések az alábbi sorrendben jelennek meg:

BAS (mély) → **TRE** (magas) → **BAL** (bal-jobb) → **FAD** (elől-hátul) → **SUB** (mélyhangsugárzó hangerő)*

* A leghalkabb beállításnál a „∞” megjelenik, és a beállítás 20 fokozatban hajtható végre.

- 2 A **←/→** gombok megfelelő számú megnyomásával állítsa be a kiválasztott hangjellemzőt.

3 másodperc után a kijelző visszakapcsol a normál lejátszásnak/rádióvételnak megfelelő üzemmódba, és a beállítás tárolódik.

Megjegyzés

A beállítást a kiválasztást követő 3 másodpercen belül végre kell hajtani.

A készüléken

A 2-es lépésben a kiválasztott jellemző beállításához használja a hangerő +/- gombot is.

Az hangszínszabályozó beállítása

— EQ7 Tune

A hangzsképeket módosíthatja, és a beállítást a készülék memóriájában tárolhatja.

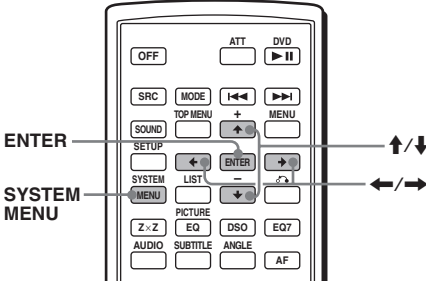

1 Válassza ki a műsorforrást, és nyomja meg a **(SYSTEM MENU)** gombot.

2 A **↑/↓** gombok megfelelő számú megnyomásával válassza ki az „EQ7 TUNE” opciót, majd nyomja meg az **(ENTER)** gombot.

3 A **←/→** gombok megfelelő számú megnyomásával válassza ki a kívánt ekvalizer típust, majd nyomja meg az **(ENTER)** gombot.

4 A **←/→** gombok megfelelő számú megnyomásával válassza ki a kívánt frekvenciát.

A frekvencia a következőknek megfelelően változik:

62Hz ↔ 157Hz ↔ 396Hz ↔ 1kHz ↔ 2.5kHz ↔ 6.3kHz ↔ 16kHz

5 A **↑/↓** gombok megfelelő számú megnyomásával állítsa be a kívánt hangerőt.

A hangerő 1 dB-es lépésekben állítható be -10 dB és +10 dB között.



Ismételje a 4-es és 5-ös lépéseket az ekvalizer görbe beállításához.

A gyári ekvalizer beállítás visszaállításához tartsa nyomva az **(ENTER)** gombot.

6 Nyomja meg az **(ENTER)** gombot.

A beállítás befejeződik, és a képernyő visszakapcsol normál lejátszás/vétel üzemmódba.

Menüelemek beállítása

— SYSTEM MENU

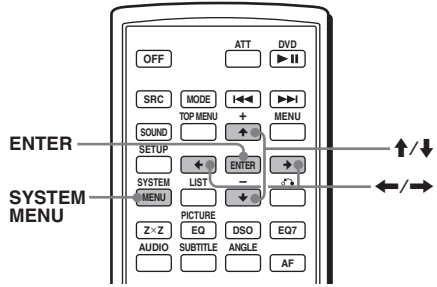

1 Nyomja meg a **(SYSTEM MENU)** gombot.

2 A **↑/↓** gombok megfelelő számú megnyomásával válassza ki a kívánt elemet.

3 A **←/→** gombok megfelelő számú megnyomásával válassza ki a kívánt beállítást (például: „ON” vagy „OFF”).

4 Nyomja meg az **(ENTER)** gombot. A beállítás befejeződik, és a képernyő visszakapcsol normál lejátszás/vétel üzemmódba.

Megjegyzés

A műsorforrástól és a beállítástól függően a megjelenített elemek eltérőek lehetnek.

Hasznos tudnivaló

Egyszerűen válthat a kategóriák között a **↑/↓** gombok nyomva tartásával.

A következő elemek állíthatók be (kövesse az oldalhivatkozásokat a további információért):
A „●” szimbólum az alapértelmezett beállítást jelzi.

SET (Setup)

CLOCK-ADJ (óra-beállítás) (8. oldal)

CT (óra-beállítás)

Az „ON” vagy „OFF” (●) opció kiválasztása (34., 36. oldal).

BEEP

Az „ON” (●) vagy „OFF” opció kiválasztása.

RM (forgókapcsolós távvezérlő)

A forgókapcsolós távvezérlő kezelőszervei működési irányának beállítása.

– „NORM” (●): a forgókapcsolós távvezérlő gyári pozícióban történő használata.

– „REV”: amikor a távvezérlőt a kormányoszlop jobb oldalára szereli fel.

AUX-A*¹ (AUX audio)

Az AUX műsorforrás kijelzés bekapcsolása („ON”) (●) vagy kikapcsolása („OFF”) (41. oldal).

WL*¹*² (Drótnélküli)

– „CH1”(●), „CH2”, „CH3”, „CH4”:

a drótnélküli adatátvitel megzavarásának kiküszöbölése érdekében.

– „OFF”: a drótnélküli adatátvitel kikapcsolása.

DSPL (képernyő)

CLOCK (órainformáció)

Az óra és a képernyőelemek egyidejű megjelenítése.

– „ON”: egyidejű megjelenítés.

– „OFF” (●): nem jelennek meg egyszerre.

DIM (fényerő halványítás)

A képernyő fényerejét állítja be.

– „AT” (●): a képernyő automatikus halványítása a fényszóró bekapcsolásakor*³.

– „ON”: a kijelző halványítása.

– „OFF”: a fényerőszabályzó kikapcsolása.

CONTRAST

A képernyő kontrasztjának beállítása.

A kontraszt szintje 7 fokozatban állítható be.

M.DSPL*⁴ (mozgó kijelzés)

A mozgó kijelzés beállítása.

– „SA” (●): átviteli görbék és mozgó mintázatok megjelenítése.

– „ON”: mozgó kijelző mintázat.

– „OFF”: mozgó kijelzés kikapcsolva.

DEMO*¹ (bemutató)

Az „ON” (●) vagy „OFF” opció kiválasztása (8. oldal).

A.SCRL (automatikus görgetés)

A hosszú feliratok automatikus görgetése a lemez/csoport/műsorszám nevek kijelzése közben.

– „ON”: a görgetés bekapcsolása.

– „OFF” (●): a görgetés kikapcsolása.

P/M (lejátszás üzemmód)

LOCAL (helyi keresési mód)

– „ON”: ha csak az erős jelű állomásokat kívánja behangolni.

– „OFF” (●): visszakapcsolás normál vételi üzemmódba.

MONO (mono vételi mód)

Ha az FM vételi minőséget szeretné javítani, kapcsoljon mono vételi módba.

– „ON”: a sztereó adás mono vétele.

– „OFF” (●): a sztereó adás sztereó vétele.

REG*⁵

Az „ON” (●) vagy „OFF” kiválasztása (35. oldal).

SND (hang)

EQ7 TUNE (37. oldal)

HPF (felüláteresztő szűrő)

Az első/hátas hangszórók levágási frekvenciájának kiválasztása: „OFF” (●), „78HZ” vagy „125HZ”.

LPF (aluláteresztő szűrő)

A mélysugárzó levágási frekvenciájának beállítása: „OFF” (●), „125HZ”, vagy „78HZ”.

LOUD (fiziológiai hangerőérzet)

A mély és magas hangok kiemelése alacsony hangerőn.

– „ON”: a mély és magas hangok kiemelése.

– „OFF” (●): a mély és magas hangok nincsenek kiemelve.

DVD LVL*⁶ (DVD jelszint) (23. oldal)

A DVD audio formátumának megfelelő audio kimeneti jelszint beállítása.

AUX LVL*⁷ (külső jelszint)

A csatlakoztatott külső berendezések hangerőszintjének beállítása. A beállítással kiküszöbölheti a műsorforrás váltás közötti hangerő módosítást.

EDIT

NAMEEDIT (39. oldal)

NAME DEL (40. oldal)

BTM (33. oldal)

*¹ A készülék kikapcsolt állapotában.

*² Csak az MEX-R5 esetében.

*³ Ha csatlakoztatta a világításvezérlő vezetékét.

*⁴ Ha bekapcsolta a készüléket.

*⁵ FM adás vétele esetén.

*⁶ Lemez lejátszása esetén.

*⁷ Külső készülék csatlakoztatása és annak lejátszó üzemmódban való működtetése esetén.

Külső készülékek használata

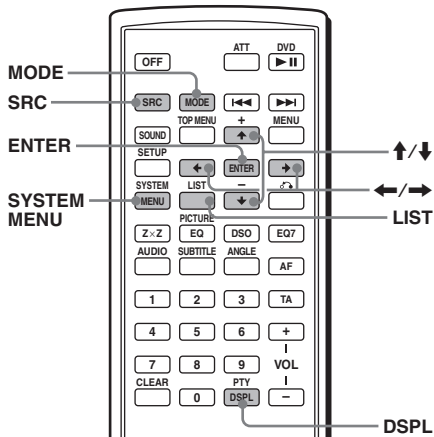

CD/MD váltó

Lemezváltó kiválasztása

- 1 Az **(SRC)** (SOURCE) gomb megfelelő számú megnyomásával válassza ki a „CDC1” vagy „MDC1” opciót.
- 2 A **(MODE)** gomb megfelelő számú megnyomásával válassza ki a kívánt lemezváltót.

A CD/MD váltó készülékszáma



A lejátszás elkezdődik.

Albumok és lemezek léptetése

Lejátszás közben nyomja meg a **↑/↓** gombot.

Léptetés	Nyomja meg a ↑/↓ gombot
Album	és engedje el (rövid ideig tartva nyomva).
Albumok folyamatosan	az első elengedést követő 2 másodpercen belül.
Lemez	ismételten.
Lemezek folyamatosan	majd 2 másodpercen belül nyomja meg újból és tartva nyomva.

A készüléken

Lemezek léptetéséhez nyomja meg a **(3)** (ALBM-) vagy **(4)** (ALBM+) gombot. Albumok léptetéséhez tartva nyomva a **(3)** (ALBM-) vagy **(4)** (ALBM+) gombot.

Ismételt és véletlen sorrendű lejátszás

(a készülékkel)

Lejátszás közben az **(1)** (REP) vagy **(2)** (SHUF) gomb megfelelő számú megnyomásával válassza ki a kívánt opciót.

Opció	Funkció
REP-DISC*	Lemez ismétlés.
SHUF-CHGR*	A váltóban lévő műsorszámok lejátszása véletlen sorrendben.

* Ha egy vagy több CD/MD váltót csatlakoztatott.

Normál lejátszás üzemmódba történő visszakapcsoláshoz válassza a „REP-OFF” vagy „SHUF-OFF” opciót.

Lemez elnevezése

Ha CUSTOM FILE funkcióval ellátott CD-váltóban lévő lemezt játszik le, minden egyes lemezhez maximum 8 karakteres név rendelhető hozzá (lemezmemória).

Ha elnevezett egy lemezt, a lemez neve megjelenik a listában.

- 1 Miközben az elnevezni kívánt lemezt játsza le a készülék, nyomja meg a **(SYSTEM MENU)** gombot.
- 2 A **↑/↓** gombok megfelelő számú megnyomásával válassza ki a „NAMEEDIT” opciót, majd nyomja meg az **(ENTER)** gombot.



- 3 A **↑/↓** gombok megfelelő számú megnyomásával válassza ki a kívánt karaktert.

A karakterek az alábbi sorrendben jelennek meg:

A ↔ B ↔ C ... ↔ 0 ↔ 1 ↔ 2 ... ↔ +
← → * ... ← → _ (üres hely) ↔ A

A digitális kurzor mozgásához nyomja meg a **←/→** gombot.

Ismétlje a fenti műveletet a teljes név beírásáig.

- 4 Nyomja meg az **(ENTER)** gombot.

Az elnevezés befejeződött, és a képernyő visszakapcsol normál lejátszás üzemmódba.

A név megjelenítéséhez nyomja meg a **(DSPL)** gombot lejátszás közben.

Hasznos tudnivalók

- Egy karakter javításához vagy törléséhez írja felül a karaktert, vagy szúrja be „ _ ” karaktert.
- A lemezmémória mindig elsőbbséget élvez a gyárilag felvett nevekkel szemben.
- Ha CUSTOM FILE funkcióval rendelkező lemezváltót csatlakoztatott, az elnevezést a fedélzeti készüléken is végrehajthatja.
- A „REP-TRACK” és az összes véletlen sorrendű lejátszási funkció felfüggesztésre kerül mindaddig, míg az elnevezés be nem fejeződik.

Az egyedi név törlése

- 1 Válassza ki azt a lemezváltót, amely a törölni kívánt nevet tartalmazza, majd nyomja meg a **(SYSTEM MENU)** gombot.
- 2 A **↑/↓** gombok megfelelő számú megnyomásával válassza ki a „NAME DEL” opciót, majd nyomja meg az **(ENTER)** gombot.
Megjelenik az eltárolt név.
- 3 A **↑/↓** gombok megfelelő számú megnyomásával válassza ki a törölni kívánt nevet.
- 4 Tartsa nyomva az **(ENTER)** gombot.
A név törlődik. Ismételje a 3-as és 4-es lépést, ha további neveket is törölni szeretne.
- 5 Nyomja meg kétszer a **(SYSTEM MENU)** gombot.
A készülék visszakapcsol normál lejátszás üzemmódba.

Lemez keresése név alapján — listázás

Ha MD-váltót vagy CUSTOM FILE funkcióval ellátott CD-váltót csatlakoztatott, a kívánt lemezt egy listáról is kiválaszthatja. Ha a lemezt elnevezte, a név megjelenik a listában.

- 1 Lejátszás közben nyomja meg a **(LIST)** gombot.
- 2 A **↑/↓** gombok megfelelő számú megnyomásával válassza ki a kívánt lemezt.
- 3 Nyomja meg az **(ENTER)** gombot a lemez lejátszásához.

Az RM-X4S forgókapcsolós távvezérlő használata

A címke felragasztása

Ragassa fel a megfelelő címkét a távvezérlőre attól függően, hogy milyen pozícióban szereli azt fel.

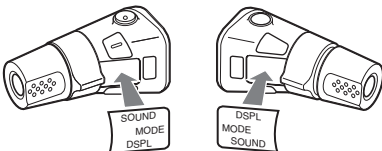

A kezelőszervek

A forgókapcsolós távvezérlő, a kártya-távvezérlő és a készülék azonos elnevezésű gombjai ugyanazt a funkciót vezérlik a készüléken.

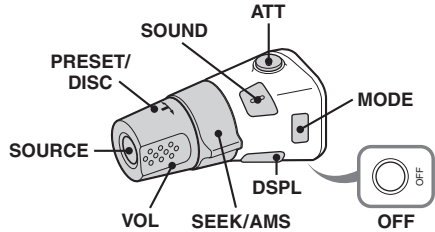

A készülék alábbi funkcióinak működtetése a távvezérlővel eltérően történik, mint a készülék vagy a kártya-távvezérlő kezelőszerveivel.

• PRESET/DISC vezérlő

Tárolt rádióállomások behangolása; CD vezérlése, ugyanaz a funkciója, mint a készülék **(3)/(4)** (ALBM -/+) gombjának, vagy a kártya-távvezérlő **↑/↓** gombjainak (nyomja be és forgassa el).

• VOL hangerőszabályzó

Funkciója ugyanaz, mint a hangerő +/- gomboké (elforgatva).

• SEEK/AMS vezérlő

Funkciója ugyanaz, mint a készülék **(SEEK)** +/- gombjáié, vagy a kártya-távvezérlő **◀▶** gombjáié (forgassa el, vagy forgassa el és tartsa elfordítva).

A működtetési irány beállítása

A kezelőszervek működtetési irányát gyárilag az ábrán látható módon állították be.

Növelés

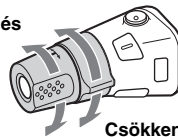

Csökkentés

Ha a kormányoszlop jobb oldalára kell felszerelni a távvezérlőt, akkor megfordíthatja a működtetési irányt.

A VOL hangerőszabályzót benyomva tartsa nyomva a **(SOUND)** gombot.

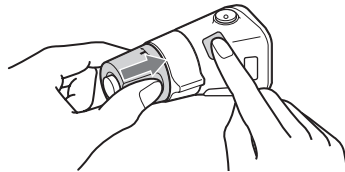

Hasznos tudnivaló

A kezelőszervek működtetési irányát a menüben is beállíthatja (38. oldal).

Külső audio készülék

A készülék BUS AUDIO IN/AUX IN aljzatához opcionális hordozható Sony audio készüléket is csatlakoztathat. Ha az aljzathoz nincs lemezváltó vagy egyéb eszköz csatlakoztatva, az autórádió hangszóróin keresztül meghallgathatja a hordozható audio készülék műsorát.

Megjegyzés

Ha hordozható audio készüléket kíván csatlakoztatni, győződjön meg róla, hogy a BUS CONTROL IN aljzat nincs-e csatlakoztatva. Ha már csatlakoztatott egy készüléket a BUS CONTROL IN aljzathoz, a (SRC) gombbal nem lehet kiválasztani az „AUX” bemenetet.

Hasznos tudnivaló

Ha hordozható audio készüléket és egy lemezváltót is csatlakoztat egyidejűleg, használjon külön megvásárolható AUX IN választókapcsolót.

A külső készülék kiválasztása

A (SRC) (SOURCE) gomb megfelelő számú megnyomásával válassza ki az „AUX” üzemmódot.

Indítsa el a kívánt műveletet a hordozható audio készüléken.

A külső audio készülék bemenő jelszintjének beállítását lásd az „AUX LVL” fejezetben a 38. oldalon.

Az első/hátsó kimenet átkapcsolását

— Zóna × zóna

Beállíthatja, hogy a DVD audio/videó kimeneten megjelenő műsor a hátsó monitorra kerüljön, és Ön egy másik műsorforrást hallgathasson elől. Ez a funkció kényelmes lehet, ha zenét, rádiót szeretne hallgatni elől, és DVD filmet nézni hátul.

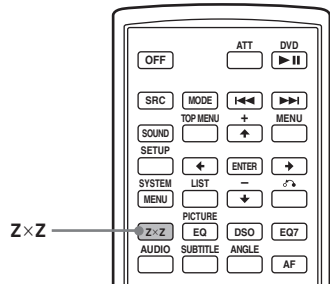

1 Nyomja meg a (ZxZ) gombot.

2 Nyomja meg a (SOURCE) gombot a készülék előlapján az elől használni kívánt műsorforrás beállításához.

Az elől használandó műsorforrást a készülékkel vezérelheti, míg a hátul használtat (DVD) a kártya-távvezérlővel.

Visszakapcsolás normál állapotra

Nyomja meg a (ZxZ) gombot.

Megjegyzések

- A Zóna × Zóna funkció bekapcsolása után a kártya-távvezérlő következő gombjai nem használhatók: (ATT), (SRC) (SOURCE), (MODE), (VOL) +/-, (SYSTEM MENU), (LIST), (SOUND), (DSO), (EQ7).
- A Zóna × Zóna nem kerül kikapcsolásra akkor sem, ha eltávolítja a lemezt, és automatikusan bekapcsol, amikor újra behelyezi azt.

További információk

Karbantartás

A lítium elem cseréje a kártya-távvezérlőben

Normál használat mellett a lítium elem kb. 1 évig működteti a távvezérlőt. (A körülményektől függően előfordulhat, hogy rövidebb ideig.) Amikor az elem kezd kimerülni, a kártya-távvezérlő hatótávolsága csökken. Cseréje ki az elemet egy új, CR2025 típusú lítium gombelemre. A tűz- és robbanásveszély elkerülése érdekében csak a megadott típusú elemet használja.

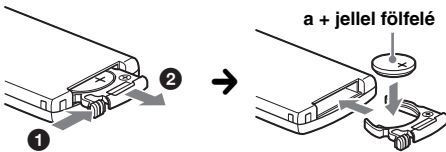

Megjegyzések a lítium elemmel kapcsolatban

- Tárolja olyan helyen az elemet, ahol a gyermekek nem férhetnek hozzá. Ha a gyermek lenyelné az elemet, azonnal forduljon orvoshoz.
- A megfelelő érintkezés érdekében törölje meg az elemet egy száraz ruhával.
- Ügyeljen rá, hogy az elemet helyes polaritással helyezze a készülékbe.
- Rövidzár elkerülése érdekében ne fogja meg az elemet fém csipesszel.

FIGYELMEZTETÉS

A szakszerűtlenül kezelt elem felrobbanhat. Az elemet ne próbálja újratölteni, szétszedni vagy tűzbe dobni.

Az olvadóbiztosíték cseréje

Az olvadóbiztosíték cseréjénél ügyeljen arra, hogy az eredeti olvadóbiztosítékon feltüntetett amperértéknek megfelelőet használjon. Ha az olvadóbiztosíték kiég, ellenőrizze a tápfeszültség csatlakozást, majd cserélje ki a biztosítékot. Ha a csere után ismét kiég az olvadóbiztosíték, a hiba a készülékben van. Ilyenkor forduljon a legközelebbi Sony márkaszervizhez.

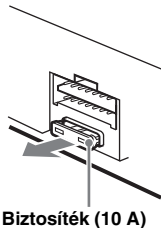

Biztosíték (10 A)

A csatlakozók tisztítása

A készülék működése rendellenessé válhat, ha az előlap és a készülék csatlakozói elszennyeződnek. A lehető legjobb hangminőség megőrzése érdekében vegye le az előlapot (8. oldal), és rendszeresen tisztítsa meg a készüléken és az előlapon található csatlakozókat alkoholba mártott, pálcikára tekert vatta segítségével. A vattát ne nyomja túlzott erővel a készülékre. A csatlakozók megsérülhetnek.

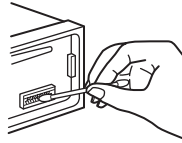

A készülék

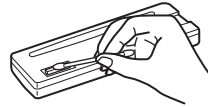

Az előlap hátoldala

Megjegyzések

- A biztonság érdekében a csatlakozók tisztítása előtt állítsa le az autó motorját, és vegye ki az indítókulcsot.
- Ne érintse meg a csatlakozókat kézzel vagy fémes eszközzel.

A készülék kiserelése

1 A külső védőkeret eltávolítása.

① Vegye le az előlapot (8. oldal).

② A kioldókulcsokat akassza a keret két oldalába.

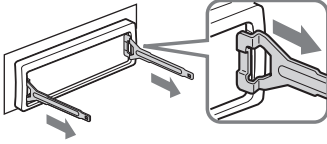

Ügyeljen rá, hogy a kioldókulcsot megfelelően illeszse a kerethez.

③ Húzza kifelé a kioldókulcsokat, és ezzel együtt a keretet is.

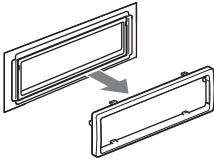

2 A készülék eltávolítása.

① Tolja be a két kioldókulcsot a készülék két oldalán kattánásig.

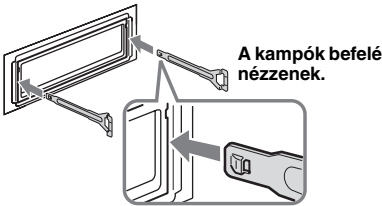

② A kioldókulcsokkal húzza kifelé a készüléket.

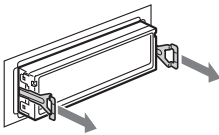

③ Csúsztassa ki a készüléket a műszerfalból.

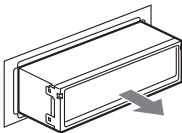

Megjegyzések a lemezekhez

- A lemez tisztaságának megőrzése érdekében ne érintse meg a lemez felületét. A lemez széleinél fogva kezelje.
- Tartsa lemezeit saját tokjukban, vagy a lemezváltó tárban, amikor nem használja azokat.
- Ne tegye ki a lemezeket magas hőmérséklet hatásának. Ne hagyja őket az autóban, vagy a műszerfalon/hátsó kalaptartón.
- Ne ragasszon címkét a lemezre, ne tegyen a készülékbe olyan lemezt, amelynek a felületét ragacsos anyag (pl. tinta/ragasztó) szennyezi. Az ilyen lemez nem tud rendesen forogni, és könnyen megrongálódhat, vagy üzemm zavart okozhat.



- Ne tegyen a készülékbe olyan lemezeket, amelyekre matrica vagy címke van ragasztva. Ha ilyen lemezt helyez a készülékbe, a következő problémák merülhetnek fel:
 - A készülék nem adja ki a lemezt (a felváltó címke beragad a lejátszó mechanikájába).
 - A készülék nem tudja olvasni az adatokat (kimaradások a lejátszásban) amiatt, hogy a lejátszó hőtermelése következtében a matrica összehúzódik, és meggöngbíti a lemezt.
- Különleges alakú (szív, szögletes vagy csillag) lemezeket nem lehet ezzel a készülékkel lejátszani. A készülék megrongálódhat. Ne tegyen ilyen lemezt a készülékbe.
- 8 cm-es CD-lemezeket ezzel a készülékkel nem lehet lejátszani.
- Lejátszás előtt a lemezt külön megvásárolható tisztítókendővel középről sugárirányban kifelé haladva tisztítsa meg. A tisztításhoz ne használjon benzint, hígítót, vagy háztartási tisztítószereket. Az antisztatizáló spray csak analóg (hang) lemezekhez használható.



Megjegyzés a Dual Disc-ről

A Dual Disc egy kétoldalas lemez, amely az egyik oldalán DVD formátumú felvételeket, a másikon digitális hanganyagokat hordoz. Azonban, mivel a hanganyagokat hordozó oldala nem felel meg a Compact Disk (CD) szabványnak, azok lejátszásának lehetősége ezen a terméken nem garantált.

Az MP3 fájlokról

Az MP3 (MPEG 1 Audio Layer-3) egy szabványos technológia a hang tömörítésére. A tömörített audio CD adatok mérete az eredetinek körülbelül 1/10 része lesz.

- A készülék az alábbi szabványokkal kompatibilis:
 - CD-lemezek:
 - Az ISO 9660 1-es/2-es színttel, a Joliet/ Romeo kiterjesztési formátummal.
 - Többmenetes lemezekkel.
 - DVD-lemezek:
 - UDF Bridge formátum (UDF és ISO 9660 kombináció).
 - CD/DVD-lemezek:
 - ID3 mező, 1.0, 1.1, 2.2, 2.3 és 2.4 verziók.
- Maximális mennyiségek:
 - mappák (albumok): 256 (beleértve a gyökér és az üres mappákat is).
 - MP3 fájlok (műsorszámok) és mappák lemezenként: 1000 (ha a mappa/fájlnevek sok karaktert tartalmaznak, ez a szám kevesebb is lehet 1000-nál).
 - a mappa/fájlnév megjeleníthető karaktereinek száma 128; ID3 mező esetében 126 karakter.

Megjegyzések

- *Ha ebben a készülékben szeretne lejátszani egy lemezt, zárja le megfelelően azt.*
- *MP3 fájl elnevezés esetén mindig adja a fájlhoz az „.mp3” kiterjesztést.*
- *Ha nagy adatmennyiségű (pl. 320 kbps) MP3 fájlt játszik le, a lejátszás szaggatottá válhat.*
- *Ha egy VBR (változó bitmennyiségű) MP3 fájlt játszik le, vagy gyorskeresést végez előre/hátra, az eltelt játékidő pontatlan lehet.*
- *Ha többmenetes lemezt játszik le, a készülék az első menet első műsorszámának formátumát ismeri fel és játssza le (minden más formátumot kihagy a készülék). A formátumok elsőbbségi sorrendje: CD-DA és MP3.*
 - *Ha a lemez első műsorszáma CD-DA, a készülék csak az első menet CD-DA műsorszámait játssza le.*
 - *Ha a lemez első műsorszáma nem CD-DA, a készülék egy MP3 menet műsorszámait játssza le. Ha a lemezen nincs ilyen formátumú menet, a „NO MUSIC” felirat jelenik meg.*
- *A készülék nem képes Multi Border formátumban felvett MP3 fájl lejátszására.*
- *A 44,1 kHz vagy 48 kHz mintavételtől eltérő mintavételű, vagy nem 64–320 kbps bitsebesség tartományba tartozó MP3 fájlok nem játszhatók le.*

Megjegyzés a drótnélküli adatátvitelről (csak az MEX-R5 esetében)

A készülék audio/video jeleket közvetít 2,4 GHz-es rövidhullámú frekvencián. Más 2,4 GHz-en sugárzó készülékekkel való egyidejű használat esetén zavart képi, vagy hangjelenségek léphetnek fel. Ez nem üzemzavar, csupán annak az eredménye, hogy a két berendezés azonos működési hullámhosszon osztozik.

Minőségtanúsítás

A forgalomba hozó tanúsítja, hogy a Sony MEX-R1 típusú multi lemez lejátszó az IpM-BkM. 2/1984. (III. 10.) számú rendeletben előírtak szerint megfelel a következő műszaki jellemzőknek.

Rendszer

Lézer	Félvezető lézer
Jelformátum rendszer	PAL

DVD/CD-lejátszó*

Jel/zaj arány	120 dB
Frekvencia átvitel	10–20 000 Hz
Nyávgóság	Nem mérhető
Harmonikus torzítás (DVD)	0,01%
Nyávgóság	Nem mérhető (±0,001% W PEAK)

* Az AUDIO OUT aljzatokon mérve.

Ha 96 kHz mintavételi frekvenciájú PCM hangsávot játszik le, a kimeneti jel a DIGITAL OUT aljzaton 96 kHz mintavételi frekvenciára kerül átalakításra.

Rádió

FM tuner

Vételi frekvenciák	87,5–108,0 MHz
Antenna csatlakozó	Külső antenna csatlakozó
Középfrekvencia	10,7 MHz/450 kHz
Hasznos érzékenység	9 dBf
Szelektivitás	75 dB 400 kHz-en
Jel/zaj arány	67 dB (sztereó), 69 dB (mono)

Harmonikus torzítás 1 kHz-en	0,5% (sztereó) 0,3% (mono)
------------------------------	-------------------------------

Áthallási csillapítás	35 dB 1 kHz-en
Frekvencia átvitel	30–15 000 Hz

MW/LW tuner

Vételi frekvenciák	MW: 531–1602 kHz LW: 153–279 kHz
Antenna csatlakozó	Külső antenna csatlakozó
Középfrekvencia	10,7 MHz/450 kHz
Érzékenység	MW: 30 µV, LW: 40 µV

Erősítő

Kimenetek	Hangszóró kimenetek (biztonsági csatlakozó)
Hangszóró impedancia	4–8 ohm
Maximális kimenőteljesítmény	52 W × 4 (4 ohmon)

Drótnélküli AV egység (csak az MEX-R5 készülékre érvényes)

Sugárzási hullámhossz	2,414, 2,432, 2,450, 2,468 MHz
Modulációs sáv	FM moduláció
Kimenő rádiófrekvencia	10 dBm
Teljesítmény	

Általános jellemzők

Kimenetek	Első audio/videó kimenetek Hátsó audio (Z×Z)/videó kimenetek (csak MEX-R1-re érvényes) Hátsó audio kimenet Mélysugárzó kimenet (mono) Optikai digitális kimenet Motoros antenna vezérlőcsatlakozó Végerősítő vezérlőcsatlakozó Telefonos némitás csatlakozó Megvilágítás vezérlőcsatlakozó BUS vezérlőbemenet BUS audio bemenet/AUX IN csatlakozó Kézfék állapot bemenet Távvezérlő bemenet Antenna bemenet
Bemenetek	Mély ±8 dB 100 Hz-en Magas ±8 dB 10 kHz-en
Hangszínszabályzó	
Hangosság szabályzás (Loudness)	+8 dB 100 Hz-en +2 dB 10 kHz-en
Tápfeszültség igény	12 V egyenfeszültségű gépkocsi akkumulátor (negatív test)
Méret	178 × 50 × 182 mm (szé × ma × mé)
Szerelési méretek	182 × 53 × 161 mm (szé × ma × mé)
Tömeg	Kb. 1,3 kg
Mellékelt tartozékok	Kártya-távvezérlő RM-X703 Szerelési és csatlakoztatási eszközök (1 készlet) Hordtáska az előlaphoz (1 db)

Külön megvásárolható tartozékok

Fej feletti monitor
XVM-R70
Fejtámlába építhető monitor
XVM-H65
Mobil monitor
XVM-F65
(az MEX-R1-hez)
Mobil monitor
XVM-F65WL
(az MEX-R5-höz)
Forgókapcsolós távvezérlő
RM-X4S
CD-váltó (10 lemezes)
CDX-757MX
CD-váltó (6 lemezes)
CDX-T70MX, CDX-T69
MD-váltó (6 lemezes)
MDX-66XLP
Forrásválasztó
XA-C30
AUX-IN választó
XA-300
Optikai audio vezeték
RC-104

Az egyesült államokbeli és egyéb országokban bejegyzett szabadalmak a Dolby Laboratories engedélyével kerültek felhasználásra.

Az MPEG Layer-3 audio coding eljárás és szabadalmak a Fraunhofer IIS és a Thomson engedélyével kerültek felhasználásra.

Megjegyzés

Ez a készülék nem csatlakoztatható olyan digitális előerősítőhöz vagy hangszinszabályozóhoz, mely Sony BUS rendszerű csatlakozóval rendelkezik.

A modell és a műszaki adatok előzetes bejelentés nélkül változhatnak.



Környezetvédelmi információ

- Egyes alkatrészek forrasztásához ólommentes forrasztóanyagot használtunk. (több mint 80%)
- A nyomtatott áramköri lapok egy részében nem használtunk halogénezett égésgátló anyagokat.
- A külső burkolatokban nem használtunk halogénezett égésgátló anyagokat.
- Röncsoló hatású szerves anyagoktól mentes növényolajból készült tintával nyomtattuk a doboz feliratait.
- A dobozban használt csomagolóanyagok nem tartalmaznak polisztrén alapú habot.

Hibaelhárítás

Az alábbi felsorolásban megtalálhatja a leggyakrabban előforduló hibák orvoslását. A következő lista áttanulmányozása előtt javasoljuk, hogy ellenőrizze a csatlakozásokat és a kezelési utasításokat.

Általános jellegű problémák

A készülék nem kap áramot.

- Nem megfelelő a tápvezeték csatlakoztatása.
→ Ellenőrizze a csatlakoztatást. Ha minden rendben van, akkor ellenőrizze az olvadó biztosítékokat.
- A gépkocsi gyújtáskapcsolója nem rendelkezik ACC pozícióval.
→ Helyezzen be egy lemezt a készülék bekapcsolásához.
- Ha a készülék ki van kapcsolva, és a képernyő sötét, akkor nem működtetheti a távvezérlővel sem.
→ Kapcsolja be a készüléket.

A motoros antenna nem működik.

A motoros antenna nem rendelkezik kapcsolódobozzal (relével).

A memorizált állomások és a pontos idő törlődnek.

A biztosíték kiolvadt.

Zaj hallható, ha a gyújtáskapcsolót elfordítja.

A vezetékek nincsenek megfelelően egyeztetve a gépkocsi tápfeszültség csatlakozójának vezetékével.

A kijelzőről eltűnnek/egyáltalán nem jelennek meg a kijelzések.

- A kijelző fényerő funkcionál a „DIM-ON” opciót választotta (38. oldal).
- A kijelző fényerő funkcionál a „DIM-ON” opciót választotta (OFF) gombot.
→ A kijelzés megjelenítéséhez tartsa ismét lenyomva az (OFF) gombot.
- Az érintkezők piszkosak (42. oldal).

A DSO nem működik.

A gépkocsi belsejétől és a zene típusától függően elképzelhető, hogy a DSO nem éri el a kívánt hatást.

A csatlakoztatott monitortól függően elképzelhető, hogy az egység csak a gyújtáskapcsoló OFF állásba fordítása után pár másodperccel kapcsol ki. Ez nem üzemzavar eredménye.

Zavart képi, vagy hanghatások lépnek fel drótnélküli adatátvitel esetén (csak az MEX-R5 esetében).

- A készülék audio/video jeleket közvetít 2,4 GHz-es rövidhullámú frekvencián. Más 2,4 GHz-en sugárzó készülékekkel való egyidejű használat esetén zavart képi, vagy hangjelenségek léphetnek fel.
→ Váltson csatornát (38. oldal). Ha nincs változás, kapcsolja ki a másik készüléket. Szükség esetén az egység drótnélküli adatátvitel funkciója is kikapcsolható. (38. oldal).
- A jeladó nem a megfelelő helyzetben áll.
→ Helyezze a külön megvásárolható XVM-E65WL monitort közelebb a készülékhez.
→ Helyezze a jeladót a készüléknel magasabb helyzetbe, hogy az ülés, vagy az utasok ne árnyékolják az adást.
→ Helyezze a jeladót egy stabil pozícióba, máskülönben annak helyzete és dőlésszöge elállítható.
- Ajánlott a hátsó monitorokat a második sor ülés elé elhelyezni.
- Erősen zavart hangminőség esetén kapcsolja ki a Zóna × Zóna üzemmódot, és használja a gépjármű hangsugárzóit.
- Rövid vételi zavar, vagy a hangminőség átmeneti romlása előfordulhat vezetés közben a gépjárművön kívül található árnyékoló hatások következtében is.

Képpel kapcsolatos problémák

Nincs kép/képzaj látható.

- Nem megfelelően végzett el egy csatlakoztatást.
- Ellenőrizze a külső készülék csatlakozását, és a külső készüléken válassza ki a multi lemez lejátszóhoz tartozó bemenetet.
- A lemez piszkos, sérült, vagy elhasználódott.
- A készülék 45°-nál jobban meg van döntve.
- A készülék nem a gépkocsi egy stabil részében van elhelyezve.
- A monitor a FRONT AUDIO/VIDEO OUT kimenethez csatlakozik, és a parkoló vezeték (világoszöld) nem a kézifék vezetékéhez csatlakozik, vagy a kézifék nincs behúzva.

A kép nem tölti ki képernyőt.

A képarány rögzített a DVD-lemezen.

Hanggal kapcsolatos problémák

Nincs hang/a hang kihagy/a hang recseg.

- Az egyik csatlakoztatás nem megfelelő.
- Ellenőrizze a külső készülék csatlakozását, és a külső készüléken válassza ki a multi lemez lejátszóhoz tartozó bemenetet.
- A lemez piszkos, sérült, vagy elhasználódott.
- A készülék 45°-nál jobban meg van döntve.
- A készülék nem a gépkocsi egy stabil részében van elhelyezve.
- Az MP3 fájl mintavételi frekvenciája nem 44,1 kHz vagy 48 kHz.
- Az MP3 fájl bitsebessége nincs a 64–320 kbps tartományban.
- A készülék lejátszási szünet üzemmódban vagy keresési üzemmódban működik.
- A készülék gyorskeresés előre/hátra üzemmódban működik.
- Nem megfelelő a kimenetek beállítása.
- Állítsa be a DVD kimeneti jelszintet (23. oldal)A hangerő túl alacsony.
- Bekapcsolta az ATT funkciót, vagy a telefon némtási funkciót (ha a gépkocsi telefon illesztővezetéke az ATT vezetékhez csatlakozik).
- A fader szabályzó (FAD) pozíciója nem 2 hangszórós rendszernek megfelelően van beállítva.
- A CD-váltó nem kompatibilis a lemezformátummal (MP3).
→ Használjon MP3 kompatibilis Sony CD-váltót a készülékkel.

A hang zajos.

Tartsa távol egymástól a vezetékeket.

A használattal kapcsolatos problémák

A távvezérlő nem működik.

- Akadály van a távvezérlő és a készülék, vagy a távvezérlő és a jelérzékelő között.
- A kártya-távvezérlő és a készülék között túl nagy a távolság.
- A kártya-távvezérlőt nem a távvezérlés érzékelő, vagy a készülék jelérzékelője felé irányítja.
- A kártya-távvezérlő elemei gyengék.

A kezelőszervek nem működnek.

A lemez nem távolítható el.

Nyomja meg a memóriatörlő (RESET) gombot (8. oldal).

Nincs hangjelzés.

Kikapcsolta a hangjelzéseket (38. oldal).

A memóriában tárolt információk törlődnek.

- Megnyomta a memóriatörlő (RESET) gombot.
→ Tárolja újból az információkat.
- A tápkábelt vagy az akkumulátort leválasztotta az áramkörrel.
- A tápkábelt nem megfelelően csatlakoztatta.

A megjelenített elemeket nem görgeti a készülék.

- A nagyon sok karaktert tartalmazó lemezeknél, előfordulhat, hogy nem működik a görgetés.
- Kikapcsolta az „A.SCRL” funkciót.
→ Válassza az „A.SCRL-ON” opciót (38. oldal).

Nem jelenik meg az „MS” vagy „MD” a forráskijelzőn, amikor mind az opcionális MGS-X1 készüléket és az MD-váltót is csatlakoztatja.

A készülék MD készülékként ismeri fel az MGS-X1 készüléket.

→ Nyomja meg az **(SRC)** (SOURCE) gombot az „MS” vagy „MD” kiválasztásához, majd nyomja meg a **(MODE)** gombot többször.

A lemez nem helyezhető be.

- Már behelyezett egy lemezt.
- A gépkocsi gyújtáskapcsolója kikapcsolt pozícióban van.

A lejátszás nem indul el.

- Fejjel lefelé helyezte be a CD-lemezt.
→ Lejátszható felületével lefelé helyezze be a lemezt.
- A behelyezett lemez nem játszható le.
- A behelyezett DVD-lemez nem játszható le a régió kód eltérése miatt.
- Pára csapódott le a készülékben.
- A DVD-R, DVD-RW, DVD+R, DVD+RW, CD-R, vagy CD-RW lemez nincs lezárva.

Nem lehet műsorrórást választani.

Bekapcsolta a zóna × zóna funkciót.

→ Nyomja meg a **(ZxZ)** gombot a zóna × zóna funkció kikapcsolásához.

MP3 fájlok nem játszhatók le.

- A felvétel nem az ISO 9660 1-es, vagy 2-es szintű szabványnak, vagy a Joliet és Romeo formátumnak megfelelően készítette el.
- Nem egészítette ki a fájlnévet az „MP3” kiterjesztéssel.
- A fájlok nem MP3 formátumúak.
- A készülék nem tudja lejátszani az MP3PRO formátumú fájlokat.
- A készülék csak MPEG1 Audio Layer 3 formátumú fájlokat tud lejátszani.
- MP3 és JPEG fájlok is találhatóak a lemezen.
→ Állítsa a „CUSTOM SETUP” menü „MP3/JPEG” beállítását az „MP3” opcióra (31. oldal).

Egyes MP3 fájlok lejátszása hosszabb idő után indul el, mint másoké.

A következő lemezek esetében a lejátszás hosszabb idő után indul el a szokásosnál.

- Bonyolult fastruktúrájú lemez esetében.
- Többmenetes lemez esetében.
- Olyan lemez esetében, melyre még adatot lehet írni.

A JPEG fájlok nem játszhatók le.

- A JPEG fájlok kiterjesztése nem „.jpg”.
- A fájlok nem JPEG formátumban vannak tárolva.
- MP3 és JPEG fájlok is találhatóak a lemezen.
→ Állítsa a „CUSTOM SETUP” menü „MP3/JPEG” beállítását a „JPEG” opcióra (31. oldal).

Egy MP3 audio album vagy műsorszám címe nem megfelelően kerül kijelzésre.

A lejátszó csak betűk és számok megjelenítésére képes. A többi karakter helyett a „-” szimbólum jelenik meg.

A lemez lejátszása nem az elejéről kezdődik.

A folytatólagos lejátszási funkció bekapcsolt (17. oldal).

A lejátszás automatikusan megáll.

Ha automatikus pillanatan állj jelet tartalmazó lemezt játszik le, akkor a készülék megállítja a lejátszást a szünetjelnél.

Bizonyos funkciókat nem lehet végrehajtani.

A lejátszott lemeztől függően előfordulhat, hogy bizonyos funkciókat (leállítás, keresést, ismételt lejátszást vagy véletlen sorrendű lejátszást) nem lehet végrehajtani. Lásd a lemezhez mellékelt útmutatót.

A műsor nyelve nem változtatható meg.

- Használja a DVD menüt a kártya-távvezérlő közvetlen választógombja helyett (19. oldal).
- Nincsenek többnyelvű hangsávok a lejátszott DVD-lemezen.
- A DVD nem engedélyezi a műsor nyelvének kiválasztását.

Nem tudja beállítani vagy kikapcsolni a szinkronfelirat nyelvét.

- Használja a DVD menüt a kártya-távvezérlő közvetlen választógombja helyett (19. oldal).
- Nincsenek többnyelvű szinkronfeliratok a lejátszott DVD-lemezen.
- A DVD nem engedélyezi a felirat nyelvének kiválasztását.

Nem tudja kiválasztani a kameraállást.

- Használja a DVD menüt a kártya-távvezérlő közvetlen választógombja helyett (19. oldal).
- Nincs több kameraállásból felvett jelenet a DVD-lemezen.
- A DVD nem engedélyezi a kameraállás kiválasztását.

Rádióval kapcsolatos problémák

Nincs rádióvétel.**A vétel zajos.**

- Csatlakoztassa a motoros antenna vezérlőkábelt (kék), vagy a kapcsolt tápfeszültség kábelt (piros) a gépkocsi antennaerősítőjéhez vezető tápkábelhez (csak ha a gépkocsi a hátsó vagy oldalsó ablakba épített FM/MW/LW antennával rendelkezik).
- Ellenőrizze az antenna csatlakoztatását.
- A motoros antenna nem működik.
→ Ellenőrizze a motoros antenna vezérlőkábel csatlakoztatását.
- Ellenőrizze a frekvenciát.
- DSO üzemmódban a hang néha zajos.
→ Kapcsolja ki a DSO üzemmódot („OFF”) (12. oldal).

A tárolt állomás nem hívható elő.

- Nem a pontos frekvenciát memorizálta.
- Gyenge a vétel.

Az automatikus hangolás nem működik.

- A csökkentett vételi érzékenység üzemmód be van kapcsolva („ON” beállítás).
→ Kapcsolja ki („OFF” beállítás) (38. oldal).
- Gyenge a vétel.
→ Használja a kézi hangolást.

FM vétel közben az „ST” kijelzés villog.

- A hangolást pontosan végezze el.
- Gyenge a vétel.
→ Válassza az „ON” beállítást a „MONO” opciónál. (38. oldal).

A sztereó műsor monóban hallható.

A készülék mono vételi üzemmódban működik.

→ Válassza az „OFF” beállítást a „MONO” opciónál. (38. oldal).

RDS vétel problémák

A készülék néhány másodperc után keresési üzemmódba kapcsol.

A kiválasztott állomás nem sugároz TP információkat, vagy a vétel gyenge.

→ Kapcsolja ki a „TA” beállítást (35. oldal).

A készülék nem kapcsolja be a közlekedési információkat.

- Kapcsolja be a TA funkciót (35. oldal).
- A kiválasztott TP állomás nem sugároz közlekedési információkat.
→ Hangoljon be egy másik állomást.

A PTY kijelzésnél a „- - - - -” jelenik meg.

- Az aktuális állomás nem sugároz RDS információkat.
- A készülék nem érzékel RDS adatokat.
- Az állomás nem sugározza a műsortípust.

Hibakijelzések/Üzenetek

A következő kijelzések üzemzavar esetén jelennek meg.

Ennél a készüléknél

BLANK*1

Nincs műsorszám az MD-lemezen*2.
→ Olyan MD-lemezt játsszon le, melyen vannak műsorszámok.

ERROR*1

- A lemez piszkos, vagy fordítva helyezte be*2.
→ Tisztítsa meg, vagy helyezze be megfelelően a lemezt.
- A lemez nem játszható le valamilyen probléma miatt.
→ Helyezzen be egy másik lemezt.
- A lemez nem kompatibilis a készülékkel.
→ Helyezzen be egy kompatibilis lemezt.

FAILURE

A hangszórók/erősítők csatlakoztatása nem megfelelő.
→ A csatlakoztatás módját lásd a külön mellékelt beszerelési útmutatóban.

LOAD

A lemezváltó a lemezt tölti be.
→ Várjon, amíg betölti a lemezt.

L.SEEK +/-

Automatikus hangolás közben be van kapcsolva a regionális állomás keresése.

NO AF

Nincs alternatív frekvencia a behangolt állomáshoz.
→ Nyomja meg a **◀◀/▶▶** gombot az állomásnév villogása közben. A készülék elkezd keresni egy másik frekvenciát azonos PI (műsorazonosító) adatokkal (a „PI SEEK” jelenik meg).

NO DATA

Az összes egyéni elnevezést törölte, vagy még nem tárolt egyet sem.

NO DISC

A CD/MD-váltóban nincs lemez.
→ Helyezzen be lemezt a váltóba.

NO ID3

Az MP3 fájlban nincs ID3 mező információ.

NO MAG

A lemeztárat nem tette bele a CD-váltóba.
→ Helyezze a lemeztárat a CD-váltóba.

NO MUSIC

Olyan CD-lemezt helyezett be, mely nem tartalmaz zenei fájlokat.
→ Helyezzen be egy zenei, vagy MP3 CD-lemezt.

NO NAME

A műsorszám nem tartalmazza a műsorszám/album/lemez nevét.

NO TP

A készülék folyamatosan keresi a fogható TP állomásokat.

NOT READ

A lemezinformációt még nem olvasta be a készülék.
→ Helyezze be a lemezt, majd válassza ki a listán.

NOTREADY

Az MD-váltó fedele nyitva van, vagy nem megfelelően helyezte be az MD lemezt.
→ Zárja le a fedelet, vagy helyezze be megfelelően az MD lemezt.

OFFSET

Belső meghibásodás léptett fel.
→ Ellenőrizze a csatlakoztatásokat. Ha a hibaüzenet nem tűnik el a kijelzőről, forduljon a Sony szakszervizhez.

READ

A készülék a lemezen lévő műsorszám és album információkat olvassa be.
→ Várjon, amíg a beolvasás befejeződik, és a lejátszás automatikusan megkezdődik. A lemez adatszerkezetétől függően ez a művelet több mint egy percig is eltarthat.

RESET

A készülék és a CD/MD-váltó valamilyen hiba folytán nem vezérelhető.
→ Nyomja meg a RESET gombot (8. oldal).

„LLLLL” vagy „RRRRR”

Előre vagy hátra történő gyorskeresés közben elérte a lemez elejét vagy végét, és nem tud továbblépni.

„-”

A karakter nem jeleníthető meg ezzel a készülékkel.

*1 Ha CD vagy MD lejátszás közben hiba lép fel, a CD vagy MD-lemez sorszáma nem jelenik meg a kijelzőn.

*2 A kijelzőn megjelenik annak a lemeznek a sorszáma, amelyik a hibát okozza.

Monitorral kapcsolatos üzenetek

Cannot play this disc.

- A lemez nem kompatibilis a készülékkel.
- A DVD lejátszása nem lehetséges az eltérő régiókód miatt.

No MP3 or JPEG file

A lemezen nem található MP3/JPEG fájl.

Read error

- A készülék nem tudja olvasni az adatokat valamilyen probléma miatt.
- Az adatok sérültek, vagy hibásak.

Please Press RESET.

A készülék nem tud üzemelni valamilyen probléma miatt.

→ Nyomja meg a RESET gombot.

Ha a fenti műveletek nem hoznak eredményt, forduljon a legközelebbi Sony szakszervizhez. Ha lemezelejátszási hiba miatt szervizbe viszi a készüléket, vigye magával azt a lemezt is, melynek használata során a hiba fellépett.

Fogalom magyarázat

Fejezet

A videó vagy audio műsorok egy a tételnél rövidebb szakasza. Mindegyik tétel több fejezetről áll. Vannak olyan lemezek, amelyekben nincsenek fejezetek.

Dolby Digital

A Dolby Laboratories által kifejlesztett digitális hangtömörítési technológia. Ez a technológia a többcsatornás térhang kódolásnak felel meg. Ebben a rendszerben a sztereó hátsócsatorna, és egy elkülönített mélyhang-csatorna fokozza a térhatású hang élményét. A Dolby Digital ugyanazt a kiváló minőségű, elkülönített hangcsatornákkal kialakított rendszert alkalmazza, amelyekkel a „Dolby Digital” digitális filmszínházakban találkozhat. A kiváló csatornaelkülönítési jellemző a műsor csatornánkénti rögzítésének, a csekély torzítás pedig a digitális feldolgozásának köszönhető.

Dolby Surround (Pro Logic)

A Dolby Laboratories által kifejlesztett jelfeldolgozási technológia. Ha a bemeneti jel surround komponenst tartalmaz, a Pro Logic áramkör létrehozza az első, center és hátsó kimenetek jeleit. A hátsócsatorna mono.

DTS

A Digital Theatre Systems által kifejlesztett digitális hangtömörítési technológia. Ez a technológia a 5.1-csatornás térhang kódolásnak felel meg. Ebben a rendszerben a sztereó hátsócsatorna, és egy elkülönített mélyhang-csatorna fokozza a térhatású hang élményét. A DTS ugyanazt a kiváló minőségű, elkülönített 5.1 hangcsatornával kialakított rendszert alkalmazza, amelyekkel a DTS filmszínházakban találkozhat.

A kiváló csatorna elkülönítési jellemző a műsor csatornánkénti rögzítésének, a csekély torzítás pedig a digitális feldolgozásának köszönhető.

DVD VIDEO

A CD-lemezzel megegyező méretű, de akár 8 órányi mozgófilmet is tartalmazó digitális lemez. Az egyrétegű, egyoldalas DVD-lemez információ kapacitása 4,7 GB (Giga bájt), amely 7-szerese a CD-lemezének. A kétrétegű, egyoldalas DVD-lemez információ kapacitása 8,5 GB, az egyrétegű, kétoldalas DVD-lemezé 9,4 GB, míg a kétrétegű, kétoldalas DVD-lemez 17 GB információt tartalmazhat.

A képtömörítés az MPEG 2 formátumon alapul, amely a digitális adattömörítési technológia egyik világszabványa. Ezzel a képtömörítési eljárással a képatokat az eredeti méretükhöz képest 1/40 részre lehet összesűríteni. A DVD egy másik technológiát is alkalmaz – a változó sűrítési arányú kódolási technológiát –, amely lehetővé teszi a kép állapotától függő adatkiosztást. A hangot többcsatornás – pl. Dolby Digital – formátumban rögzítik, így a hatás még élethűbb.

Ezen kívül, számos egyéb, korszerű funkció – pl. kameraállás és nyelv kiválasztás, szülői letiltás – gazdagítja a DVD-lemezek szolgáltatásainak körét.

DVD-RW

A DVD-RW egy olyan írható, illetve újraírható lemez, mely a DVD VIDEO lemezzel megegyező méretű. A DVD-RW lemezekre két különböző módon készíthető felvétel: VR üzemmódban és videó üzemmódban. A videó üzemmód kompatibilis a DVD VIDEO formátummal, míg a VR (videó felvételi) üzemmódban felvett lemezt csak DVD-RW kompatibilis lejátszókkal használhatja. A kezelési útmutatóban és a képernyő kijelzéseken a „DVD-RW” VR formátumú DVD-RW lemezt jelent.

DVD+RW

A DVD+RW írható, és újraírható lemez. A DVD+RW olyan felvételi formátumot használ, mely hasonló a DVD VIDEO formátumhoz.

Film alapú szoftver, videó alapú szoftver

A DVD-ket csoportosíthatjuk aszerint, hogy film alapú vagy videó alapú szoftvert (műsort) tartalmaznak. A mozifilm alapú DVD ugyanazokat a képkockákat tartalmazza (másodpercenként 24 képkocka), melyet a filmszínházakban is láthatunk. A videó alapú szoftver – pl. televíziós filmek – másodpercenként 30 képkockát/60 félképet jelenít meg.

JPEG (Joint Photographic Expert Group)

A Nemzetközi Szabványhivatal (ISO) megfogalmazása szerint a JPEG egy univerzális, szabványosított formátum a számítógépes rendszerekben használt állóképek digitális tömörítésére és kibontására. A tömörítési arány rendszerint változó, és a látható minőségromlás eléréséig tart. Az állóképek körülbelül eredeti méretük 1/10–1/100 részére kerülnek tömörítésre.

Tétel

A DVD-lemez leghosszabb összefüggő videó vagy audio programja: pl. egy film a videóműsort tartalmazó lemezerészen, vagy egy zenei album a hangfrekvenciás műsort tartalmazó lemezerészen.

Műsorszám

Egy CD vagy VIDEO CD-lemezen elhelyezkedő zene, vagy kép része (egy zeneszám hossza).

Nyelvkód lista

A nyelvek helyesírása megfelel az ISO 639: 1988 (E/F) szabványnak.

Kód	Nyelv	Kód	Nyelv	Kód	Nyelv	Kód	Nyelv
1027	Afar	1183	Ír	1347	Maori	1509	Szomáli
1028	Abházi	1186	Skót Kelta	1349	Macedón	1511	Albán
1032	Afrikaans	1194	Galíciai	1350	Malaja	1512	Szerb
1039	Amharic	1196	Guaráni	1352	Mongol	1513	Siswati
1044	Arab	1203	Gujarati	1353	Moldván	1514	Sesotho
1045	Asszam	1209	Hausza	1356	Maráthi	1515	Sundanese
1051	Aymara	1217	Hindi	1357	Maláj	1516	Svéd
1052	Azerbajdzsán	1226	Horvát	1358	Máltai	1517	Szuahéli
1053	Baskír	1229	Magyar	1363	Burmai	1521	Tamil
1057	Belorusz	1233	Órmény	1365	Nauru	1525	Telugu
1059	Bulgár	1235	Interlingua	1369	Nepáli	1527	Tadzszik
1060	Bihari	1239	Interlingue	1376	Holland	1528	Thai
1061	Bislama	1245	Inupiak	1379	Norvég	1529	Tigrinya
1066	Bengáli; Bangla	1248	Indonéz	1393	Occitan	1531	Türkmen
1067	Tibeti	1253	Izlandi	1403	Afan (Oromo)	1532	Tagalog
1070	Breton	1254	Olasz	1408	Oriya	1534	Setswana
1079	Katalán	1257	Héber	1417	Pandzsáb	1535	Tonga
1093	Korzikai	1261	Japán	1428	Lengyel	1538	Török
1097	Cseh	1269	Jiddis	1435	Pahsto; Pushto	1539	Tsonga
1103	Walesi	1283	Jávai	1436	Portugál	1540	Tatár
1105	Dán	1287	Grúz	1463	Quechua	1543	Twi
1109	Német	1297	Kazah	1481	Rétoromán	1557	Ukrán
1130	Bhutani	1298	Grönlandi	1482	Kirundi	1564	Urdu
1142	Görög	1299	Kambodzsi	1483	Román	1572	Üzbég
1144	Angol	1300	Kannada	1489	Orosz	1581	Vietnámi
1145	Eszperantó	1301	Koreai	1491	Kinyarwanda	1587	Volapük
1149	Spanyol	1305	Kasmír	1495	Szanszkrit	1613	Wolof
1150	Észt	1307	Kurd	1498	Sindhi	1632	Xhosa
1151	Baszk	1311	Kirgiz	1501	Sangho	1665	Yoruba
1157	Perzsa	1313	Latin	1502	Szerb-horvát	1684	Kínai
1165	Finn	1326	Lingala	1503	Szingaléz	1697	Zulu
1166	Fidzsi	1327	Laoszi	1505	Szlovák		
1171	Feröer-szigeteki	1332	Litván	1506	Szlovén	1703	Nem azonosított
1174	Francia	1334	Lett-Litván	1507	Szamoai		
1181	Fríz	1345	Madagaszkári	1508	Shona		

Tárgymutató

Számok

16:9 30
4:3 LETTER BOX 30
4:3 PAN SCAN 30

A

Album (ALBUM) 21
Alternatív frekvenciák (AF) 35
Aluláteresztő szűrő (LPF) 38
Audio (AUDIO) 22, 29
Audio beállítás (AUDIO SETUP) 32
Automatikus görgetés (A.SCRL) 38
Automatikus hangolás (BTM) 33

B

Balansz (BAL) 36
Bemutató (DEMO) 8, 38
Biztosíték 42

C

CD/MD-váltó 39

D

Diavetítési időköz (SLIDE SHOW TIME) 31
Dinamikus hangszínpad funkció (DSO) 4, 12
Dolby Digital (DOLBY DIGITAL) 32
DRC (dinamika szabályzás) (AUDIO DRC) 32
Drótnélküli (WL) 38
DTS 32
DVD jelszint (DVD LVL) 23, 38
DVD menü 19, 29

E

Egyedi funkciók (CUSTOM SETUP) 31

F, G

Fader (FAD) 36
Fejezet (CHAPTER) 21
Felirat (SUBTITLE) 24, 29
Felüláteresztő szűrő (HPF) 38
Forgókapcsolós távvezérlő (RM) 38, 40
Főmenü 19

H

Halványítás (DIM) 38
Hangjelzés (BEEP) 38
Hangszínszabályozó (EQ7) 12, 37
Helyi keresési mód (LOCAL) 38

I

Idő/szöveg információ (TIME/TEXT) 17
Ismételt lejátszás (REPEAT) Album 20
Fejezet 20
Tétel 20
Műsorszám 20

J

JPEG (MP3/JPEG) 31

K

Kameraállítás (ANGLE) 23
Kártya-távvezérlő 11
Kép (IMAGE) 21
Kép EQ (PICTURE EQ) 25, 31
Képernyő beállítás (SCREEN SETUP) 30
Képernyőelem CD/MP3 lejátszás 15
Play mode menü 13
Setup menü 13, 28
Képernyővédő (SCREEN SAVER) 30
Keresés Gyorskeresés előre 16
Gyorskeresés hátra 16
Pásztázás 18
Kontraszt (CONTRAST) 38
Közlekedési hírek (TA) 35
Közlekedési híreket sugárzó csatorna (TP) 35
Külső audio (AUX-A) 38, 41
Külső jelszint (AUX LVL) 38

L

Lejátszás folytatás (MULTI-DISC RESUME) 17, 31
Lejátszás kereséssel 21
Lejátszás listából (PLAY LIST PLAY) 31
Lejátszható lemezek 5
Lekeverés (DOWNMIX) 32
Lemeznév
Törlés (NAME DEL) 40
Szerkesztés (NAMEEDIT) 39
Listázás 33, 40
Lítium elem 42
Loudness (LOUD) 38

M

Magashang (TRE) 36
Mélyhang (BAS) 36
Mélylégűző (SUB) 36
Memóriatörlés (RESET) 29
Monitor típusa (MONITOR TYPE) 30
Mono üzemmód (MONO) 38
Mozgóképek kijelzés (M.DSPL) 38
MP3 (MP3/JPEG) 31
Műsorformátum 22
Műsorszám (TRACK) 21
Műsörtípus (PTY) 36

N

Nyelv beállítás (LANGUAGE SETUP) 29
Nyelvkód lista 73

O

Órabeállítás (CLOCK-ADJ) 8
Óra (CT) 36, 38
Órainformáció (CLOCK) 38
OSD 29

P, Q

PBC (lejátszás vezérlés) 19
Play mode menü 13

R

Rádió 33
Rádiós adatrendszer (RDS) 34
Régió kód 7
Regionális műsor (REG) 35, 38
RESET gomb 8

S

Setup menü 13, 28
Szülői letiltás (PARENTAL CONTROL) 26, 31

T, U

Tétel (TITLE) 21

V, W, X, Y

Véletlen sorrendű lejátszás (SHUFFLE) Album 20
Váltó 39
Lemez 20
Tétel 20

Z

Zóna × zóna (Z×Z) 41
Zoom (CENTER ZOOM) 24

<http://www.sony.net/>

Sony Corporation Printed in Czech Republic (EU)

HU



Feleslegessé vált elektromos és elektronikus készülékek hulladékként való eltávolítása (Használható az Európai Unió és egyéb európai országok szelektív hulladékgyűjtési rendszereiben)

Ez a szimbólum a készüléken vagy a csomagolásán azt jelzi, hogy a terméket ne kezelje háztartási hulladékként. Kérjük, hogy az elektromos és elektronikai hulladék gyűjtésére kijelölt gyűjtőhelyen adja le. A feleslegessé vált termékének helyes kezelésével segít megelőzni a környezet és az emberi egészség károsodását, mely bekövetkezhetne, ha nem követi a hulladék kezelés helyes módját. Az anyagok, újrahasznosítása segít a természeti erőforrások megőrzésében. A termék újrahasznosítása érdekében további információért forduljon a lakhelyén az illetékesekhez, a helyi hulladékgyűjtő szolgáltatóhoz vagy ahhoz az üzlethez, ahol a terméket megvásárolta.