

SONY®

Digitális diktafon

Kezelési útmutató

HU

Vásárlói feljegyzés

A típusszám a hátoldalon, a sorozatszám az elemtartó belsejében található. Jegyezze fel a sorozatszámot az alábbi helyre. Ha a Sony márkakereskedőjéhez fordul, ezekkel hivatkozhat a termékre.

Típuszám: ICD-P520

Sorozatszám: _____

IC RECORDER

ICD-P520

© 2007 Sony Corporation

3-097-346-12(1)

Kezdeti lépések

Alapműveletek

Változatos felvételi módok

Lejátszás, törlés

Az üzenetek szerkesztése

A menü használata

A digitális diktafon használata
számítógéppel

Hibaelhárítás

További információk

Feleslegessé vált elektromos és elektronikus készülékek hulladékként való eltávolítása (Használható az Európai Unió és egyéb európai országok szelektív hulladékgyűjtési rendszereiben)



Ez a szimbólum a készüléken vagy a csomagolásán azt jelzi, hogy a terméket ne kezelje háztartási hulladékként. Kérjük, hogy az elektromos és elektronikai hulladék gyűjtésére kijelölt gyűjtőhelyen adja le. A feleslegessé vált termékének helyes kezelésével segít megelőzni a környezet és az emberi egészség

károsodását, mely bekövetkezhetne, ha nem követi a hulladékkezelés helyes módját. Az anyagok újrahasznosítása segít a természeti erőforrások megőrzésében. A termék újrahasznosítása érdekében további információért forduljon a lakhelyén az illetékesekhez, a helyi hulladékgyűjtő szolgáltatóhoz vagy ahhoz az üzlethez, ahol a terméket megvásárolta.

Megjegyzések a felhasználók számára

Program © 1999, 2000, 2001, 2002, 2003, 2004, 2005, 2006, 2007 Sony Corporation
Dokumentáció © 2007 Sony Corporation

Minden jog fenntartva. A kezelési útmutató és az ismertetett szoftver a Sony Corporation írásos engedélye nélkül nem sokszorosítható, fordítható más nyelvre, vagy dolgozható fel bármilyen gépi formátumban.

A SONY CORPORATION SEMMILYEN FELELŐSÉGET NEM VÁLLAL A KEZELÉSI ÚTMUTATÓVAL VAGY A MELLÉKELT SZOFTVERREL KAPCSOLATBA HOZHATÓ VAGY ANNAK HASZNÁLATÁBÓL EREDŐ KÁROKÉRT.

A Sony Corporation fenntartja a kezelési útmutató és az itt található információ előzetes bejelentés nélküli változtatásának jogát.

Az ismertetett szoftver használatára vonatkozóan további információkat talál a csatolt végfelhasználói szerződésben.

- A szoftver csak Windows operációsrendszer alatt fut, Macintosh alatt nem.
- A mellékelt csatlakozóvezeték csak az ICD-P520 típusú diktafonhoz szabad használni. Más diktafonhoz nem szabad használni.

Információ

A FORGALMAZÓ NEM VÁLLAL FELELŐSÉGET AZ OLYAN KÖZVETLEN, KÖZVETETT VAGY KÖVETKEZMÉNYES KÁROKÉRT, VESZTESÉGEKÉRT, ILLETVE KÖLTSÉGEKÉRT, MELY HIBÁS TERMÉK VAGY BÁRMILYEN TERMÉK HASZNÁLATÁBÓL ERED.

Tartalomjegyzék

A készülék kezelőszervei és részegységei	6
--	---

Kezdeti lépések

1. lépés: az elemek behelyezése.....	9
Az elemek cseréje.....	10
2. lépés: az óra beállítása.....	11

Alapműveletek

Üzenetek felvétele.....	13
A mappa kiválasztása.....	17
A felvétel hangra történő önműködő indítása — Korszerű VOR funkció	17
A mikrofon érzékenység beállítása.....	18

Változatos felvételi lehetőségek

Új felvétel hozzáadása	19
Korábbi üzenet kiegészítése.....	19
Korábban felvett üzenet kiegészítése új üzenettel.....	20

Felvétel külső mikrofonnal vagy külső eszközzel.....	21
---	----

Lejátszás, törlés

Üzenetek lejátszása	23
Az üzenet megismétlése — Ismételt lejátszás	25
A mappában lévő összes üzenet lejátszása — Folyamatos lejátszás	25
Keresés lejátszás közben előre vagy hátra (gyorskeresés előre vagy hátra)	25
A lejátszási kezdőpont gyors kiválasztása (gyorskeresés).....	26
Üzenetlejátszás előre beállított időpontban, figyelmeztető hangjelzéssel	26
Üzenetek törlése	30
Az üzenetek törlése egyenként	30
A mappában lévő összes üzenet törlése.....	31

Az üzenetek szerkesztése

Egy üzenet szétválasztása	32
Üzenetek áthelyezése másik mappába – Áthelyezési funkció	33

A menü használata

A kijelzési mód beállítása.....	35
A hangjelzés ki- vagy bekapcsolása...	36
A felvételi mód megváltoztatása	36
A mappa üzeneteinek folyamatos lejátszása.....	37
Az OPR jelző (LED) kikapcsolása	37

A digitális diktafon használata számítógéppel

A mellékelt Digital Voice Editor szoftver használata	38
Mire használható a Digital Voice Editor szoftver?	38
Rendszerkövetelmények.....	39
A szoftver telepítése	40
A diktafon csatlakoztatása a számítógéphez	43
A Súlyó használata.....	44

Hibaelhárítás

Hibaelhárítás.....	45
--------------------	----

További információk

Óvintézkedések	51
Minőségtanúsítás	52

A részegységek és kezelőszervek elhelyezkedése

A készülék

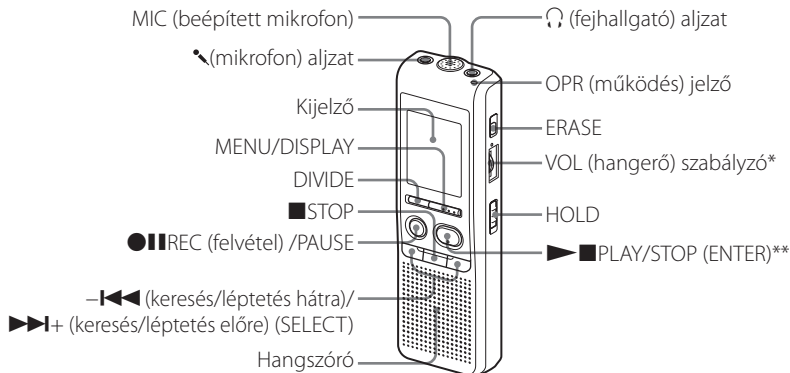

* A szabályzó mellett egy tapintható pont segít a hangerőbeállítás irányának megállapításában.

** A + gombon egy tapintópont található.

A véletlen működtetés megakadályozása – HOLD funkció

Tolja a HOLD kapcsolót „ON” állásba. A kijelzőn háromszor felvillan a „HOLD” szimbólum jelezve, hogy minden funkció és gomb zárolva van.

Ha a HOLD funkciót állj üzemmódban aktiválja, minden kijelzés kikapcsol, miután a „HOLD” szimbólum többször felvillan.

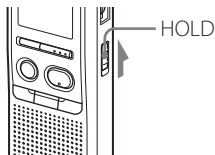

A HOLD funkció kikapcsolása

Tolja a HOLD kapcsolót „OFF” állásba.

■ Megjegyzés

Ha a HOLD funkciót felvételt készítés közben bekapcsolta, első lépésként kapcsolja ki a HOLD funkciót, ha szeretné leállítani a felvételt.

💡 Hasznos tanács

Az időzített lejátszás akkor is kikapcsolható, ha a HOLD funkciót aktivizálta. A riasztás vagy a lejátszás kikapcsolásához nyomja meg a ■ STOP gombot.

Hátoldal

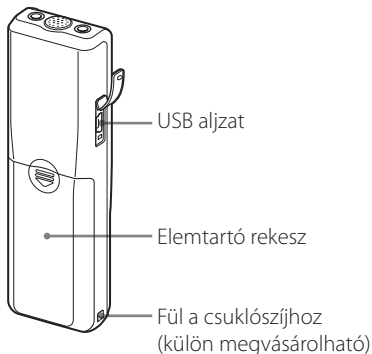

Kijelző

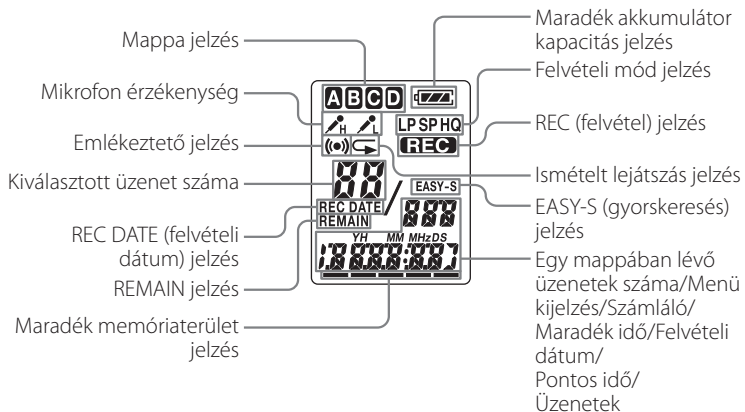

1. lépés: az elemek behelyezése

- 1 Csúsztassa el, és hajtsa fel az elemtartó rekesz fedelét.

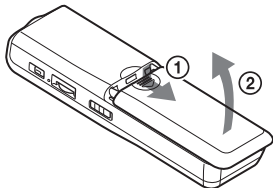

- 2 Helyezzen be két AAA (LR03) típusú elemet, ügyelve a helyes polaritásra, majd zárja be az elemtartó rekeszt.

Mindkét elemet a – pólusú vége felől kell behelyezni.

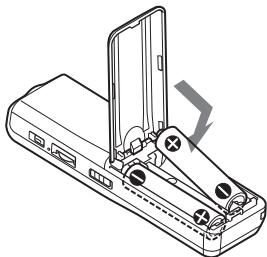

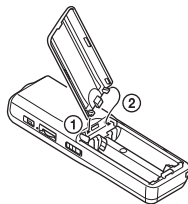

Ha az elemtartó rekesz fedele véletlenül leesik, az ábra szerint helyezheti azt vissza.



Az elem legelső behelyezésekor, illetve az elemek cseréje után az óra-beállítási kijelzés jelenik meg. A dátum és az idő beállítását lásd a „2. lépés: az óra beállítása” című rész 2. és 3. lépésénél.

Az elemek cseréje

A kijelzőn látható elem szimbólum az elemek hátralévő kapacitását mutatja. Ha a  kijelzés villog, cserélje ki az elemeket.

Ha a  kijelzés villog, az elemek teljesen kimerültek, és a készülék kikapcsol.

Az elemek élettartama* (folyamatos működés esetén)

HQ üzemmódban

Felvétel: kb. 11 h

Lejátszás: kb. 7,5 h

SP és LP üzemmódban

Felvétel: kb. 22 h

Lejátszás: kb. 11 h

(h: óra)

* Sony AAA (LR03) típusú alkáli elemekkel.

* A beépített hangszóró használatával, közepes hangerőn hallgatva.

Az elemek élettartama az üzemeltetési viszonyok függvényében kevesebb is lehet.

Megjegyzések

- Ebben a készülékben tilos mangán elemet használni.
- Az elemek cseréjét követően az órábeállítási kijelzés jelenik meg. Ilyenkor a dátumot és az időt újból be kell állítani. A felvett üzenetek és időzítések nem törlődnek.
- Az elemek cseréjekor ügyeljen arra, hogy mindkét elemet cserélje ki.
- A százelemeket tilos feltölteni.
- Ha a készüléket hosszú ideig nem használja, az elemszivárgás és az ennek következtében fellépő korrózió elkerülése érdekében vegye ki az elemeket.
- Amikor az „ACCESS” felirat látható a kijelzőn, vagy az ÖPR jelző narancssárgán villog, a készülék adatfeldolgozást végez. Ilyenkor ne vegye ki az elemeket. Adatvesztés fordulhat elő.

2. lépés: az óra beállítása

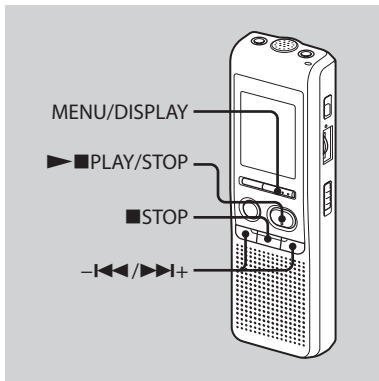

Az elemek legelső behelyezésekor, illetve az elemek cseréje után az óra beállítási kijelzés jelenik meg. Ilyen esetben a 2. lépésnél kell kezdeni a beállítási műveletet.

1 Kapcsolja be az óra beállítási kijelzést.

- 1 Tartsa nyomva a MENU/DISPLAY gombot legalább 1 másodpercig, amíg a „MODE” megjelenik a kijelzőn. A készülék menü üzemmódba kapcsol.
- 2 A -|<< vagy >>+ gombbal válassza ki a „SET DATE” kijelzést.
- 3 Nyomja meg a >>|PLAY/STOP gombot.
Az évszám villogni kezd.

2 Állítsa be a dátumot.

- 1 A -|<< vagy >>+ gombbal állítsa be az évszámot.
- 2 Nyomja meg a >>|PLAY/STOP gombot.
A hónap villogni kezd.
- 3 Állítsa be a hónapot és a napot, majd nyomja meg a >>|PLAY/STOP gombot.
Az óra kijelzés villogni kezd.

Hasznos tanács

A 2007. év beállításához válassza a „07Y” kijelzést.

3 Állítsa be az időt.

- 1 A **◀◀** vagy **▶▶+** gombbal állítsa be az órát.
- 2 Nyomja meg a **▶■**PLAY/STOP gombot.
A perc villogni kezd.
- 3 Állítsa be a percet.
- 4 A pontos idő jelzés felhangzásakor nyomja meg a **▶■**PLAY/STOP gombot.
A kijelző visszakapcsol a „SET DATE” kijelzésre.
- 5 A menüből történő kilépéshez nyomja meg a **■**STOP gombot.
Ha a készüléket három másodpercnél hosszabb ideig állj üzemmódban hagyja, a kijelzőn az időkijelzés jelenik meg.

Hasznos tanács

A készüléken nem található be-, kikapcsoló gomb, ezért a kijelző mindig bekapcsolt állapotban van.

Üzenetek felvétele

Kijelző

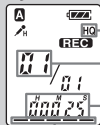

Felvételi mód

A pillanatnyi
üzenet sorszama
Számológó kijelző*

Maradék memóriá-
terület jelzés

* A MENU/DISPLAY gombbal
kiválasztott kijelzés jelenik meg.

Beépített mikrofon

OPR jelző
(Felvétel közben
pirosan világít.)

● ■ REC/PAUSE

■ STOP



Mind a négy mappában (A, B, C vagy D) egyenként legfeljebb 99 felvételt tárolhat. Mivel felvételkor a készülék az új üzenetet önműködően az előző üzenet végétől kezdve veszi fel, nincs szükség arra, hogy megkeresse az utolsó felvétel végét.

Megjegyzés

Hosszú felvétel készítése előtt ellenőrizze a hátralévő elemkapacitást, és szükség esetén helyezzen be új elemeket.

1 Válassza ki a felvételi módot.

A felvételi mód kiválasztását lásd „A felvételi mód megváltoztatása” című fejezetben, a 36. oldalon.

2 Válassza ki a kívánt mappát.

Lásd „A mappa kiválasztása” című fejezetet a 17. oldalon.

3 Indítsa el a felvételt.

- 1 Nyomja meg a ●■■REC/PAUSE gombot.
Felvétel közben a ●■■REC/PAUSE gombot nem kell nyomva tartani.
- 2 Beszéljen a beépített mikrofonba.

4 Állítsa le a felvételt.

Nyomja meg a ■STOP gombot.
A készülék az adott felvétel elején állj üzemmódba kapcsol.

Ha a felvétel leállítása után nem választ ki egy másik mappát, a készülék a következő üzenetet ugyanabba a mappába veszi fel.

További műveletek

Funkció	Teendő
A felvétel szünetel-tetése*	Nyomja meg a ●■■REC/PAUSE gombot. Felvételi szünet üzemmódban az OPR jelző pirosan villog, míg a kijelzőn a „PAUSE” felirat villog.
A felvétel folytatása szünet üzemmód-ból	Nyomja meg a ●■■REC/PAUSE gombot. A felvétel az adott ponttól folytatódik. (Ha szünet üzemmódban szeretné megállítani a felvételt, nyomja meg a ■STOP gombot.)

Funkció	Teendő
A pillanatnyi felvétel meg-hallgatása.	Állítsa le a felvételt a ■STOP gombbal, majd nyomja meg a hallgatása. ►■PLAY/STOP gombot.
A felvétel gyors ellenőrzése.	Nyomja meg a ►■PLAY/STOP gombot felvétel közben.
Keresés visszafel, felvétel közben (ellenőrzés).	Felvétel közben vagy szünet üzemmódban tartsa nyomva a ←■ gombot. A felvétel kikapcsol, és a pillanatnyi üzenet ellenőrzése megkezdődik. Ha elengedi a gombot, a készülék normál lejátszásra kapcsol.
Mikrofon érzékenység beállítás.	A menü segítségével kiválaszthatja a mikrofon érzékenységet. Lásd „A mikrofon érzékenység beállítása” részt. H (magas): megbeszéléseken vagy halk és/vagy nagy termekben készített felvételekhez. L (alacsony): zajos helyen történő diktáláshoz.

* Kb. egy órával a felvétel szüneteltetése után, ha nem indítja újra a felvételt, a készülék önműködően állj üzemmódba kapcsol.

Megjegyzés a felvét elkészítéshez

Ha felvét elkészítés közben valamilyen tárgyat – vagy az ujját – véletlenül végighúzza a készüléken, a felvétel zaj hallható.

Leghosszabb felvételi idő

Az összes mappa leghosszabb felvételi ideje a következő. Egyetlen mappába a leghosszabb felvételi idővel megegyező hosszúságú felvételt készíthet.

HQ* 29 óra 45 perc

SP** 79 óra 20 perc

LP*** 130 óra 25 perc

* HQ: magas hangminőségű felvételi mód (mono)

** SP: normál felvételi üzemmód (mono)

***LP: meghosszabbított felvételi üzemmód (mono)

Megjegyzések

- A legjobb hangminőséghez válassza a HQ üzemmódot. A felvételi mód kiválasztását lásd „A felvételi mód megváltoztatása” című fejezetben, a 36. oldalon.
- Hosszú felvétel előtt ellenőrizze az elemek kapacitását.
- A leghosszabb felvételi idő és az üzenetek száma a használat körülményeitől is függ.

- Ha HQ, SP és LP üzemmódban vegyesen készít felvételeket, a leghosszabb felvételi idő a HQ és az LP felvételi idő közé esik.
- A digitális felvételi rendszer korlátai miatt a készülék 2 másodperces egységekben készít felvételt, ezért az alábbi jelenségek fordulhatnak elő:
 - Ha egy felvétel rövidebb az egységnyi felvételi hosszánál, akkor is kb. 2 másodperccel csökkenti a szabad memóriát, ezért a maradék felvételi idő nagyobb mértékben csökken, mint az üzenet tényleges hossza.
 - Ha az egyes üzenetek hossza nem osztható maradék nélkül a felvételi egységgel, akkor a hátralévő felvételi idő többel csökkenhet, mint az üzenet teljes hossza.
 - A kijelző által mutatott számláló érték (eltelt felvételi idő) és a maradék felvételi idő összege kevesebb lehet, mint a készülék leghosszabb felvételi ideje.

A maradék memóriaterület kijelzés

Felvétel közben a maradék memória-terület jelzése fokozatosan csökken.

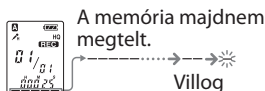

A memória majdnem megtelt.

Amikor a maradék felvételi idő eléri az 5 percet, a kijelzés utolsó jele villogni kezd. Ha a maradék felvételi idő kijelzési módot állította be, és a maradék felvételi idő eléri az 1 percet, a memóriaterület jelzés is villogni kezd.

Ha a memória megtelik, a felvétel önműködően kikapcsol és – figyelmeztető hangjelzés mellett – a „FULL” felirat villog a kijelzőn. Ha további felvételeket szeretne készíteni, töröljön néhányat a régiek közül.

Megjegyzések

- Ha a memória megtelt, és megnyomja a ●●●REC/PAUSE gombot, a „FULL” felirat villog a kijelzőn és hangjelzés hallható. Ha további felvételeket szeretne készíteni, töröljön néhányat a régiek közül.
- Ha elérte a legnagyobb üzenetszámot (99), és megnyomja a ●●●REC/PAUSE gombot, a „FULL” felirat villog a kijelzőn és hangjelzés hallható. Válasszon ki egy másik mappát, vagy töröljön néhányat a régi felvételek közül.

A mappa kiválasztása

- 1 Tartsa nyomva a MENU/DISPLAY gombot legalább 1 másodpercig, amíg a „MODE” meg nem jelenik a kijelzőn.
- 2 A **←|←** vagy a **→|→+** gombbal válassza ki a „FOLDER” menüpontot, és nyomja meg a **▶■PLAY/STOP** gombot.
- 3 A **←|←** vagy a **→|→+** gombbal válassza ki a kívánt mappát, és nyomja meg a **▶■PLAY/STOP** gombot.

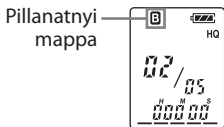

- 4 A **■STOP** gombbal lépjen ki a menüből.

A felvétel hangra történő önműködő indítása — Korszerű VOR funkció

Ha a VOR (hangra aktiválódó rögzítés) funkciót bekapcsolja a menüben („ON”), a felvétel önműködően elkezdődik, ha a készülék hangot érzékel (a „VOR” megjelenik a kijelzőn).

Amikor a hang megszűnik, a felvétel leáll (a „VOR PAUSE” villog a kijelzőn).

■ Megjegyzés

A VOR funkció működését a környezet hangjai is befolyásolják. Ennek megfelelően állítsa be a mikrofon érzékenységet a menüben: „H (magas)” vagy „L (alacsony)”. Ha a mikrofon érzékenységének megváltoztatása után sem elégedett a felvétellel, vagy fontos felvételt készít, válassza ki a VOR funkció „OFF” beállítását.

A mikrofon érzékenység beállítása

- 1 Tartsa nyomva a MENU/DISPLAY gombot legalább 1 másodpercig, amíg a „MODE” meg nem jelenik a kijelzőn.
- 2 A **←←** vagy a **→→+** gombbal válassza ki a „SENS” menüpontot, és nyomja meg a **▶■**PLAY/STOP gombot.
- 3 A **←←** vagy a **→→+** gombbal válassza ki a „H (magas érzékenység)” vagy „L (alacsony érzékenység)” beállítást, és nyomja meg a **▶■**PLAY/STOP gombot.
- 4 A **■**STOP gombbal lépjen ki a menüből.

Új felvétel hozzáadása

Korábbi üzenet kiegészítése

Alapértelmezés szerint a véletlen törlés megelőzése érdekében nem egészíthet ki egy korábbi üzenetet az új felvétellel. Ha egy korábban felvett üzenetet szeretne kiegészíteni vagy felülírni, meg kell változtatnia a REC-OP beállítást az alábbi eljárással.

- 1** **Tartsa nyomva a MENU/DISPLAY gombot legalább 1 másodpercig, amíg a „MODE” meg nem jelenik a kijelzőn.**
- 2** **A $\blacktriangleleft\blacktriangleleft$ vagy a $\blacktriangleright\blacktriangleright+$ gombbal válassza ki a „REC-OP” menüpontot, és nyomja meg a $\blacktriangleright\blacksquare$ PLAY/STOP gombot.**
A felvétel hozzáadására szolgáló ablak jelenik meg.
- 3** **A $\blacktriangleleft\blacktriangleleft$ vagy a $\blacktriangleright\blacktriangleright+$ gombbal válassza ki az „ON” beállítást és nyomja meg a $\blacktriangleright\blacksquare$ PLAY/STOP gombot.**
A beállítás megtörtént.

- 4** **A $\blacktriangleleft\blacktriangleleft$ vagy a $\blacktriangleright\blacktriangleright+$ gombbal válassza ki az „ADD” vagy az „OVER” opciót, és nyomja meg a $\blacktriangleright\blacksquare$ PLAY/STOP gombot.**

- ADD: kiegészíti a korábban felvett üzenetet.
- OVER: felülírja a korábbi üzenetet.

- 5** **A \blacksquare STOP gombbal lépjen ki a menüből.**

A kiegészítő felvétel tiltása

A 3-as lépésben válassza az „OFF” opciót és nyomja meg a $\blacktriangleright\blacksquare$ PLAY/STOP gombot.

Egy korábban felvett üzenet kiegészítése

Az éppen lejátszott üzenetet kiegészítheti egy új felvétellel.

Ha az „ADD” beállítást választotta ki a menüben

A készülék az új felvételt a korábbi üzenet vége után veszi fel, és a felvétel az eredeti üzenet részét fogja képezni.

A 3. üzenet lejátszása közben

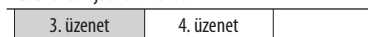

Az üzenet kiegészítése után



Hozzáadott felvétel

Ha az „OVER” beállítást választotta ki a menüben

A korábban felvett üzenet kiválasztott pontja utáni részt felülírja az új felvétel. A kiválasztott pont utáni szakasz az eredeti üzenetből törlődik.

A felülíró felvétel kiindulási pontja



A 2. üzenet törlött része

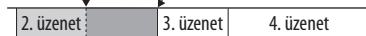

Felülíró felvétel a 2. üzenetben

1 Lejátszás közben tartsa nyomva a **REC/PAUSE** gombot.

A „REC” jelző megjelenik.

Az „ADD” vagy az „OVER” felirat villog, és a készülék felvételi szünet üzemmódba kapcsol.

2 Amíg az „ADD” vagy az „OVER” felirat villog, nyomja meg újból a **●II REC/PAUSE** gombot.

Az OPR jelző pirosan világít. A kiegészítő vagy felülíró felvétel megkezdődik.

3 A felvétel megállításához nyomja meg a **■ STOP** gombot.

■ Megjegyzések

- A kiegészítő vagy felülíró felvétel nem használható, ha a maradék memóriaterület nem elegendő.
- A kiegészítő vagy felülíró felvétel az eredeti üzenetnek megfelelő formátumban (HQ, SP vagy LP) lesz rögzítve.

Felvétel külső mikrofonnal vagy külső eszköztől



1 Csatlakoztassa a mikrofont (külső áramellátást igénylő típus) vagy a külső eszközt a diktafon **↘** (mikrofon) aljzatához.

Ha a készülékhez külső mikrofont csatlakoztat, a beépített mikrofon önműködően kikapcsol. Ha a készülékhez külső áramellátást igénylő mikrofontípust csatlakoztat, a készülék önműködően biztosítja az áramellátást.

2 Az üzenet rögzítéséhez kövesse az „Üzenetek felvétele” című fejezet lépéseit a 13. oldalon.

■ Megjegyzések

- Ellenőrizze, hogy a csatlakoztatások megfelelőek-e.
- A hangerő beállításához és a csatlakozások ellenőrzéséhez a felvétel előtt javasolt egy próbafelvétel elvégzése.
- Nem Sony márkájú berendezések csatlakoztatása előtt tanulmányozza át a csatlakoztatott berendezés kezelési útmutatóját.

Üzenetek lejátszása

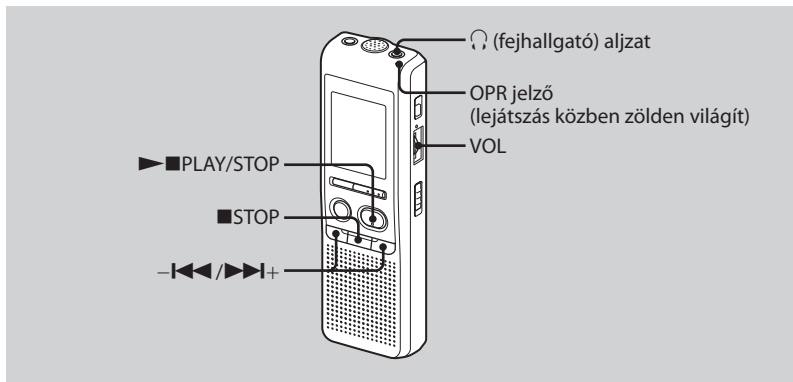

Ha egy korábban felvett üzenetet játszik le, kezdje a műveletet az 1. lépéssel. Ha a legutóbbi felvételt szeretné lejátszani, az alábbi műveletsort a 3. lépéssel kell kezdeni.

1 Válassza ki a kívánt mappát.

Lásd „A mappa kiválasztása” című részt a 17. oldalon.

2 Válassza ki az üzenet sorszámát.

A **-|||** vagy **|||+** gombbal válassza ki a lejátszani kívánt üzenet sorszámát.
-|||: kisebb sorszámok kiválasztása.
|||+: nagyobb sorszámok kiválasztása.

3 Indítsa el a lejátszást.

- 1 Nyomja meg a **▶■**PLAY/STOP gombot.
- 2 Állítsa be a hangerőt a VOL szabályzóval.

Egy-egy üzenet lejátszása után a készülék állj üzemmódba kapcsol a következő műsorszám elején. Ha a folyamatos lejátszás funkció be van kapcsolva („CONT ON” beállítás, lásd a 37. oldalon) a készülék a mappában lévő összes felvétel lejátszása után kikapcsol.

A pillanatnyi mappa utolsó üzenetének lejátszása után a készülék állj üzemmódba kapcsol az utolsó felvétel elején.

Fülhallgató használata

Csatlakoztasson egy fülhallgatót vagy fejhallgatót a  (fejhallgató) aljzathoz. A beépített hangszóró önműködően kikapcsol. Ha a hang zajos, tisztítsa meg a csatlakozódugaszt.

További műveletek

Funkció	Teendő
Leállítás a pillanatnyi helyen	Nyomja meg a ▶■ PLAY/STOP vagy a ■ STOP gombot. A lejátszás folytatásához nyomja meg ismét a ▶■ PLAY/STOP gombot.
Ugrás a pillanatnyi üzenet elejére	Nyomja meg egyszer a –◀◀ gombot.*
Ugrás a következő üzenetre	Nyomja meg egyszer a ▶▶+ gombot.*
Ugrás korábbi, következő üzenetekre	Nyomja meg többször a –◀◀ vagy a ▶▶+ gombot. (Állj üzemmódban tartva nyomva a gombot az üzenetek folyamatos léptetéséhez.)

* Ezek a műveletek akkor használhatók, ha az EASY-S (gyorskeresés) funkció „OFF” beállítása van kiválasztva a menüben.

Az üzenet megismétlése — Ismételt lejátszás

Lejátszás közben tartsa nyomva legalább egy másodpercig a **▶■**PLAY/STOP gombot.

Megjelenik a „↺” jelzés, és a készülék a kiválasztott üzenetet ismételtlen lejátszsa. A lejátszás folytatásához nyomja meg újból a **▶■**PLAY/STOP gombot. A lejátszás megállításához nyomja meg a **■**STOP gombot.

A mappában lévő összes üzenet lejátszása — Folyamatos lejátszás

A folyamatos lejátszási funkciót a menüben (CONT) kapcsolhatja be. Ha a CONT funkció „ON” beállítását választja, a mappában lévő üzeneteket folyamatosan játszhatja le.

Keresés lejátszás közben előre vagy hátra (gyorskeresés előre vagy hátra)

Az előre kereséshez tartsa nyomva a **▶▶+** gombot lejátszás közben, majd engedje el a keresett rész elérésekor. A hátrafelé történő kereséshez tartsa nyomva a **-◀◀** gombot lejátszás közben, majd engedje el a keresett rész elérésekor.

Ha a **▶▶+** vagy **-◀◀** gombot nyomva tartja, a készülék gyorsabban kezd el keresni.

A keresés első 7 másodpercében a hang felgyorsítva hallható. A gyorsabb keresés közben nem hallható hang. Keresés közben a kijelzőn – a kijelzési mód beállítástól függetlenül – a számláló jelenik meg.

Hasznos tanács

Ha a keresés eléri az utolsó felvétel végét, az „END” felirat ötször felvillan. (A lejátszás hangja nem hallható). Ha a **◀◀** gombot az „END” felirat kijelzése közben nyomva tartja, a készülék gyorsítva játssza le a felvételeket, és a normál lejátszási sebesség a gomb elengedésekor áll vissza.

Amikor az „END” felirat villogása megszűnik és az OPR jelző kialszik, a készülék az utolsó üzenet elejénél megáll.

Ha az utolsó felvétel hosszú, és csak a felvétel végén szeretné elindítani a lejátszást, tartsa nyomva a **▶▶+** gombot, amíg a keresés a felvétel végére nem ér, majd az „END” felirat villogása közben a **◀◀** gomb nyomva tartásával haladjon visszafelé a keresett részhez.

(Ha nem az utolsó üzeneten áll, lépjen a következő üzenet elejére, majd játssza le visszafelé a kívánt üzenetet a keresett pontig.)

A lejátszási kezdőpont gyors kiválasztása (gyorskeresés)

Ha az EASY-S funkció „ON” beállítását kiválasztotta a menüben, a **▶▶+** gomb egyszeri megnyomásakor a készülék 10 másodperccel előrelép. Ez a funkció különösen a hosszú felvételeken belüli keresést könnyíti meg. (Az „EASY-S” megjelenik a kijelzőn.)

Üzenetlejátszás előre beállított időpontban, figyelmeztető hangjelzéssel

A készülék beprogramozható úgy, hogy a beállított időpontban – figyelmeztető hangjelzés kíséretében – önműködően lejátssza a kiválasztott üzenetet. A „B-ONLY” beállítás kiválasztása esetén csak a figyelmeztető hangjelzés hallható.

1 Válassza ki a kívánt mappát (lásd „A mappa kiválasztása” című részt a 17. oldalon), majd a kívánt üzenetet.

2 Lépjen be az időzítő menübe.

- 1 Tartsa nyomva a MENU/DISPLAY gombot legalább 1 másodpercig, amíg a „MODE” megjelenik a kijelzőn.
- 2 A **◀◀** vagy **▶▶+** gombbal válassza ki az „ALARM OFF” beállítást. (Ha az „ALARM ON” kijelzés jelenik meg, az időzítőt már beállította. Ha a beállítást nem kívánja módosítani, a **■STOP** gombbal lépjen ki a menüből.)

Megjegyzés

Ha a beépített órát nem állította be, vagy nem vett fel semmilyen üzenetet a kiválasztott mappába, az „ALARM OFF (vagy ON)” kijelzés nem jelenik meg, és az időzítő nem állítható be.

- ③ Nyomja meg a ►■PLAY/STOP gombot.
Az „OFF” kijelzés villogni kezd.
- ④ A -|◀◀ vagy ▶▶+ gombbal válassza ki az „ON” beállítást.
Az „ON” kijelzés villogni kezd.
- ⑤ Nyomja meg a ►■PLAY/STOP gombot.
A „DATE” kijelzés villogni kezd.

3 Állítsa be a lejátszás időpontját.

Lejátszás egy előre beállított időpontban

(A készülék minden évben lejátszza az üzenetet a beállított dátumnak megfelelően, amíg az üzenetet nem törli.)

- ① Amíg a „DATE” kijelzés villog, nyomja meg a ►■PLAY/STOP gombot.
Az évszám villogni kezd.
- ② A -|◀◀ vagy ▶▶+ gombbal állítsa be az évszámot, majd nyomja meg a ►■PLAY/STOP gombot.
A hónap villogni kezd.

- ③ A -|◀◀ vagy ▶▶+ gombbal állítsa be a hónapot, majd nyomja meg a ►■PLAY/STOP gombot.
A nap villogni kezd.
- ④ A -|◀◀ vagy ▶▶+ gombbal állítsa be a napot.

Lejátszás hetenként egyszer

A -|◀◀ vagy ▶▶+ gombbal állítsa be a hét napját.

Lejátszás naponta, azonos időpontban

A -|◀◀ vagy a ▶▶+ gombbal válassza ki a „DAILY” beállítást.

4 Nyomja meg a ►■PLAY/STOP gombot.

Az óra kijelzés villogni kezd.

5 Állítsa be a lejátszási időpontot.

- ① A -|◀◀ vagy ▶▶+ gombbal állítsa be az óraértéket, majd nyomja meg a ►■PLAY/STOP gombot.
A perc villogni kezd.
- ② A -|◀◀ vagy ▶▶+ gombbal állítsa be a percértéket, majd nyomja meg a ►■PLAY/STOP gombot.
A „B-PLAY” kijelzés jelenik meg.

6 Állítsa be a figyelmeztető hangjelzést.

- 1 A **←|←** vagy **▶|▶** gombbal válassza ki a „B-PLAY” (az üzenet lejátszása a figyelmeztető hangjelzés után) vagy „B-ONLY” (csak figyelmeztető hangjelzés).
- 2 Nyomja meg a **▶|▶** PLAY/STOP gombot.
Megjelenik az „ALARM ON” kijelzés.

7 A **■** STOP gombbal lépjen ki a menüből.

Amikor az üzenet számát kiválasztotta, és beállította az időzítőt, megjelenik a „(●)” kijelzés.

A beprogramozott napon és időpontban 10 másodperces figyelmeztető hangjelzés után a készülék lejátszsa az üzenetet. (A „B-ONLY” beállítás kiválasztása esetén csak a figyelmeztető hangjelzés hallható.)

Az üzenet lejátszása közben az „ALARM” felirat villog a kijelzőn.

Az üzenet végén a lejátszás kikapcsol, és újból az üzenet elejére tér vissza.

Az üzenet újrahallgatása

Nyomja meg a **▶|▶** PLAY/STOP gombot. A készülék újra lejátszsa az üzenetet.

Az időzítés törlése a lejátszás előtt

A figyelmeztető hangjelzés közben nyomja meg a **■** STOP gombot.

Az üzenet lejátszása akkor is megakadályozható, ha a HOLD kapcsolót bekapcsolta.

■ Megjegyzések

- Ha a beépített órát nem állította be, vagy nem vett fel semmilyen üzenetet a kiválasztott mappába, az időzítő nem állítható be (amikor a 2. lépésben megnyomja a MENU/DISPLAY gombot, az időzítő beállítóménü nem jelenik meg).
- Ha egy korábban beállított üzenetlejátszási időpontra próbálja meg egy másik üzenet lejátszását időzíteni, a kijelzőn a „PRE SET” kijelzés jelenik meg, és az új időzítés nem állítható be.
- Ha a beállított időpontban a készülék éppen egy korábban beprogramozott üzenetet játszik le, a lejátszás kikapcsol, majd a készülék lejátszsa az új üzenetet.
- Ha a beprogramozott időpontban a készülék éppen felvételt készít, a felvétel után a készülék 10 másodpercig figyelmeztető hangjelzést ad, majd lejátszsa az üzenetet. A beprogramozott időpont elérésekor a „(●)” jelzés villogni kezd.

- Ha felvételkészítés közben egynél több időzített lejátszás aktiválódik, a készülék csak az első üzenetet játssza le.
- Ha az időzített lejátszás időpontjában a készülék menü üzemmódban működik, a menü – egy figyelmeztető hangjelzést követően – kikapcsol.
- Ha az időzítővel lejátszani kívánt üzenetet törli, a figyelmeztető hangjelzés és az időzített lejátszás programja törlődik.
- Ha az időzítővel lejátszani kívánt üzenetet kettéválasztja, a készülék csak a szétválasztási pontig játssza le az üzenetet.
- A VOL szabályzóval beállíthatja az időzített lejátszás hangerejét.
- Ha a beprogramozott időpontban a készülék éppen egy üzenetet töröl, a törlés után 10 másodpercig figyelmeztető hangjelzés hallható, és a készülék lejátszsa az üzenetet.
- Az üzenet lejátszása után az időzítési program nem törlődik. Az időzítési program törléséhez az alábbiakat kell végrehajtania.

Az időzítési program törlése vagy módosítása

- 1 Válassza ki az időzített üzenetet, és tartsa nyomva legalább 1 másodpercig a MENU gombot.**

- 2 A --|<< vagy >>|+ gombbal válassza ki az „ALARM ON” beállítást.**

- 3 Nyomja meg a \blacktriangleright ■PLAY/STOP gombot mindaddig, míg az „ON” jelzés villogni nem kezd.**

- 4 Az időzítési program törlése: nyomja meg a --|<< vagy >>|+ gombot mindaddig, míg az „OFF” jelzés villogni nem kezd, majd nyomja meg a \blacktriangleright ■PLAY/STOP gombot.**

Az időzítési értékek módosítása:

nyomja meg a \blacktriangleright ■PLAY/STOP gombot. Ha a beállított dátum megjelenik, az „Üzenet lejátszása az időzítő segítségével” című fejezet 3–6. lépéseinek végrehajtásával módosítsa a dátumot és az időt.

- 5 A ■STOP gombbal lépjen ki a menüből.**

Üzenetek törlése

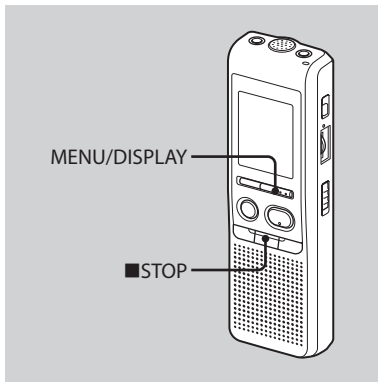

A felvett üzeneteket egyenként, vagy mappáknént is letörölheti. Ne feledje, hogy a törölt üzeneteket nem lehet visszaállítani.

Az üzenetek törlése egyenként

Egy-egy üzenet törlésekor a következő üzenetek önműködően eggyel előrébb lépnek, így az üzenetek között nem marad üres hely.

- 1 A törölni kívánt üzenet lejátszása közben nyomja meg az ERASE gombot, vagy állj üzemmódban tartva nyomva legalább 1 másodpercig az ERASE gombot.**

Az üzenet sorszáma, illetve az „ERASE” felirat villog, és a készülék 10-szer lejátszsa az üzenetet.

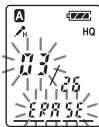

2 Az üzenet lejátszása közben nyomja meg az ERASE gombot.

Az üzenet törlődik, és a többi üzenetet újra sorszámozza a készülék. (Például, ha a 3. üzenetet törli, akkor a 4. üzenet lesz az új 3. üzenet. A törlés befejeztével a készülék a következő üzenet elejére lép.)

Kilépés a törlési műveletből

Az 2. lépés végrehajtása előtt nyomja meg a ■STOP gombot.

További üzenetek törlése

Ismételje meg az 1. és 2. lépést.

Üzenet részleges törlése

Először ossza fel az üzenetet több részre, majd törölje le a kívánt részt.

A mappában lévő összes üzenet törlése

1 A MENU/DISPLAY alkalmazásával válassza ki a törölni kívánt mappát (lásd „A mappa kiválasztása” című részt a 17. oldalon).

2 A ■STOP gomb nyomva tartása közben nyomja meg az ERASE gombot legalább 1 másodpercre.

Az „ALL ERASE” üzenet 10 másodpercig villog.

3 Nyomja meg az ERASE gombot amíg a kijelzés villog.

Kilépés a törlési műveletből

A 3. lépés végrehajtása előtt nyomja meg a ■STOP gombot.

Egy üzenet szétválasztása

Lejátszás vagy felvétel közben szétválaszthatja az adott üzenetet. Ilyenkor az üzenet két részre válik szét, és a szétválasztással létrejött második üzenet új sorszámot kap. Az üzenet szétválasztásával könnyebben kereshet a hosszú felvételekben (például egy megbeszélés felvételében). Addig választhatja szét az üzeneteket, amíg az üzenetek száma el nem éri a 99-t az adott mappában.

Egy üzenet felvétele vagy lejátszása közben nyomja meg a DIVIDE gombot a kívánt szétválasztási pontnál.

- **Ha felvétel közben megnyomja a DIVIDE gombot:** a kettéválasztási pontban a készülék egy új üzenetsorszámot hoz létre, és ez a szám, illetve a „DIVIDE” felirat háromszor felvillan. Az üzenet két részre bomlik; a felvétel azonban megszakítás nélkül folytatódik.

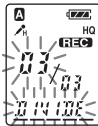

🔗 Hasznos tanács

A kettéválasztást felvételi szünet üzemmódban is végrehajthatja.

- **Ha a DIVIDE gombot lejátszás közben nyomja meg:** a kettéválasztási pontban a készülék egy új üzenetsorszámot hoz létre, és ez a szám, illetve a „DIVIDE” felirat háromszor felvillan. Az azt követő üzenetek eggyel nagyobb sorszámot kapnak.

1. üzenet	2. üzenet	3. üzenet	
	▲ ↓ Az üzenet kettéválik.		
1. üzenet	2. üzenet	3. üzenet	4. üzenet

Az üzenetek száma növekszik.

A kettéválasztott üzenet lejátszása

A **◀◀** vagy a **▶▶+** gombbal válassza ki az üzenet sorszámát. A szétválasztott üzenetek saját sorszámmal rendelkeznek.

☼ A szétválasztott üzenetek folyamatos lejátszása

„A mappában lévő összes üzenet folyamatos lejátszása” című fejezetben leírt módon válassza ki a CONT menüpont „ON” beállítását.

📄 Megjegyzések

- Ha a kiválasztott mappában már 99 üzenet található, nem választhatja ketté az üzenetet. Ilyen esetben csökkentse a felvételek számát 98-ra vagy kevesebbre a régi felvételek törlésével, vagy néhány üzenet másik mappába történő áthelyezésével.
- Ha figyelmeztető jelzéssel (időzítéssel) ellátott üzenetet választ ketté, a figyelmeztető jelzést csak az eredeti (kettéválasztott) felvétel fogja tartalmazni.
- Az üzenetet nem választhatja szét az üzenet első és utolsó 1 másodperces szakaszában.
- Ha egy üzenetet túl gyakran szétválaszt, egy idő után a további szétválasztás lehetetlenné válhat.
- A szétválasztott üzenetet ezzel a diktafonnal nem lehet egyesíteni. Az egyesítéshez használja a mellékelt szoftvert.

Üzenetek áthelyezése másik mappába – áthelyezési funkció

Az üzenetek másik mappába is áthelyezhetők.

- 1 Állj üzemmódban válassza ki az áthelyezni kívánt üzenetet.
- 2 Tartsa nyomva a MENU/DISPLAY gombot legalább 1 másodpercig, amíg a „MODE” meg nem jelenik a kijelzőn.
- 3 A **◀◀** vagy a **▶▶+** gombbal válassza ki a „MOVE” menüpontot, és nyomja meg a **▶■** PLAY/STOP gombot.

A célmappa kijelzése villog.

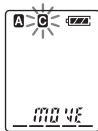

4 A **◀◀** vagy a **▶▶+** gombbal válassza ki a célmappát.

5 Nyomja meg a **▶■**PLAY/STOP gombot.

Az üzenet átkerül a célmappába.

6 A **■**STOP gombbal lépjen ki a menüből.

Az áthelyezés megszakítása

Az 5. lépés előtt nyomja meg a **■**STOP gombot.

■ Megjegyzés

Az áthelyezéssel nem egy másolat kerül a célmappába. Ha egy üzenetet áthelyez egy másik mappába, az eredeti mappában lévő üzenet törlődik.

A kijelzési mód beállítása

Ezzel a funkcióval beállíthatja a megfelelő kijelzési módot állj, lejátszás és felvétel üzemmódban.

A MENU/DISPLAY gomb megnyomásakor a kijelző a következőképpen változik.

Az idő kijelzéséről

Ha a készülék kezelőszerveit állj üzemmódban legalább 3 másodpercig nem működteti, a kijelzőn az időkijelzés jelenik meg, a beállított kijelzési módtól függetlenül.

Számláló:

Az üzenet lejátszásából, felvételéből eltelt idő.



Hátralévő felvételi idő (REMAIN):

Lejátszás közben: egyetlen üzenet maradék ideje. Állj és felvételi üzemmódban: a maradék felvételi idő.



Felvételi dátum (REC DATE)*:

A pillanatnyi üzenet felvételének dátuma.



Felvételi idő (REC DATE)**:

A pillanatnyi üzenet felvételének időpontja.

- * Ha az óra nem volt beállítva, az „--Y--M--D” kijelzés jelenik meg.
- ** Ha az óra nem volt beállítva, a „--:--” kijelzés jelenik meg.

A hangjelzés ki- vagy bekapcsolása

- BEEP ON:** A készülék hangjelzéssel erősíti meg a különböző műveletek végrehajtását.
- BEEP OFF:** Az emlékeztető és az időzítő funkció kivételével hangjelzés nem hallható a különböző műveleteknél.

- 1** **Tartsa nyomva a MENU/DISPLAY gombot legalább 1 másodpercig, amíg a „MODE” meg nem jelenik a kijelzőn.**
- 2** **A $\blacktriangleleft\blacktriangleleft$ vagy a $\blacktriangleright\blacktriangleright+$ gombbal válassza ki a „BEEP ON (vagy OFF)” opciót, majd nyomja meg a $\blacktriangleright\blacksquare$ PLAY/STOP gombot.**
Az „ON (vagy OFF)” kijelzés villog.
- 3** **A $\blacktriangleleft\blacktriangleleft$ vagy a $\blacktriangleright\blacktriangleright+$ gombbal válassza ki az „ON” vagy „OFF” beállítást, és nyomja meg a $\blacktriangleright\blacksquare$ PLAY/STOP gombot.**
A beállítás megtörtént.
- 4** **A \blacksquare STOP gombbal lépjen ki a menüből.**

A felvételi mód megváltoztatása

- HQ:** kiváló hangminőségű felvételi mód (mono).
- SP:** jó minőségű felvételi üzemmód (mono).
- LP:** meghosszabbított felvételi üzemmód (mono).

- 1** **Tartsa nyomva a MENU/DISPLAY gombot legalább 1 másodpercig, amíg a „MODE” meg nem jelenik a kijelzőn.**
- 2** **Ellenőrizze, hogy a „MODE” felirat látható-e, majd nyomja meg a $\blacktriangleright\blacksquare$ PLAY/STOP gombot.**
A „HQ (vagy SP, LP)” kijelzés villog.
- 3** **A $\blacktriangleleft\blacktriangleleft$ vagy a $\blacktriangleright\blacktriangleright+$ gombbal válassza ki a „HQ”, az „SP” vagy az „LP” beállítást és nyomja meg a $\blacktriangleright\blacksquare$ PLAY/STOP gombot.**
A beállítás megtörtént.
- 4** **A \blacksquare STOP gombbal lépjen ki a menüből.**

A kiválasztott felvételi mód aktivizálódik, és újból a normál kijelzés jelenik meg. Ha állj üzemmódban a készülék kezelőszerveit több mint 3 másodpercig nem működteti, a kijelzőn az időkijelzés és a kiválasztott felvételi mód jelenik meg.

A mappában lévő összes üzenet folyamatos lejátszása

CONT ON: A mappában tárolt üzeneteket folyamatosan lejátszhatja.

CONT OFF: A lejátszás minden üzenet végén kikapcsol.

- 1 **Tartsa nyomva a MENU/DISPLAY gombot legalább 1 másodpercig, amíg a „MODE” meg nem jelenik a kijelzőn.**
- 2 **A $\blacktriangleleft\blacktriangleleft$ vagy a $\blacktriangleright\blacktriangleright+$ gombbal válassza ki a „CONT” funkciót és nyomja meg a $\blacktriangleright\blacksquare$ PLAY/STOP gombot.**
Az „ON (vagy OFF)” kijelzés villog.
- 3 **A $\blacktriangleleft\blacktriangleleft$ vagy a $\blacktriangleright\blacktriangleright+$ gombbal válassza ki az „ON” vagy „OFF” beállítást, és nyomja meg a $\blacktriangleright\blacksquare$ PLAY/STOP gombot.**
A beállítás megtörtént.
- 4 **A \blacksquare STOP gombbal lépjen ki a menüből.**

Az OPR jelző (LED) kikapcsolása

Felvétel és lejátszás közben az OPR (üzemi) jelző világít vagy villog. Az OPR jelző kikapcsolható.

- 1 **Tartsa nyomva a MENU/DISPLAY gombot legalább 1 másodpercig, amíg a „MODE” meg nem jelenik a kijelzőn.**
- 2 **A $\blacktriangleleft\blacktriangleleft$ vagy a $\blacktriangleright\blacktriangleright+$ gombbal válassza ki a „LED” funkciót és nyomja meg a $\blacktriangleright\blacksquare$ PLAY/STOP gombot.**
Az „ON (vagy OFF)” kijelzés villog.
- 3 **A $\blacktriangleleft\blacktriangleleft$ vagy a $\blacktriangleright\blacktriangleright+$ gombbal válassza ki az „ON” vagy „OFF” beállítást, és nyomja meg a $\blacktriangleright\blacksquare$ PLAY/STOP gombot.**
A beállítás megtörtént.
- 4 **A \blacksquare STOP gombbal lépjen ki a menüből.**

\blacksquare Megjegyzés

Ha a diktafont a számítógép USB aljzatához csatlakoztatja, az OPR jelző a fenti beállítástól függetlenül folyamatosan villog.

A mellékelt Digital Voice Editor szoftver használata

Mire használható a Digital Voice Editor szoftver

A Digital Voice Editor szoftver lehetővé teszi, hogy az üzeneteket átmentse számítógépére, tárolja a merevlemezen, majd lejátsza vagy szerkessze azokat.

- A diktafonon található üzenetek áttöltése a számítógépre.
- Üzenetek tárolása a számítógép merevlemezén.
- A számítógépre áttöltött üzenetek ellenőrzése, lejátszása és szerkesztése.
- Üzenetek visszatöltése a diktafonra. Az MP3 fájl eredeti formában tölthető vissza.
- Hangos e-mail üzenet küldése MAPI e-mail szoftverrel.
- Lejátszhat egy üzenetet az átírási kulcsok segítségével, vagy átírhatja egy szövegszerkesztő programmal vagy alkalmazással.

- A diktafon üzeneteinek átírása a Dragon NaturallySpeaking® beszédfelismerési szoftverrel (csak ha a Dragon NaturallySpeaking 5.0 (vagy újabb) Preferred vagy Professional változat telepítve van számítógépére).
- A CD Recording Tool for DVE szoftverrel a számítógépbe helyezett CD-lemez műsorszámait lejátszhatja, és olyan formátumban mentheti a számítógép merevlemezére, melyet a Digital Voice Editor támogat. A mentett fájlokat a Digital Voice Editor szoftverrel áttöltheti a diktafonra.

A CD Recording Tool for DVE kizárólag személyes célokra használható.

Rendszerkövetelmények

Számítógépének és rendszerének az alábbi követelményeknek legalább meg kell felelnie.

- IBM PC/AT vagy kompatibilis
 - Processzor: 266 MHz Pentium® II processzor vagy jobb
 - Memória: 128 MB vagy több
 - Merevlemez terület: 70 MB vagy több, a tárolt hangfájlok számától és méretétől függően.
 - CD-ROM meghajtó
 - Aljzat: USB aljzat (mely az USB szabványt (korábban USB 1.1) támogatja)
 - Hangkártya: Windows® XP Media Center Edition 2005, Windows® XP Media Center Edition 2004, Windows® XP Media Center Edition, Windows® XP Professional, Windows® XP Home Edition, Windows® 2000 Professional kompatibilis
 - Képernyő: High color (16 bit) üzemmód vagy jobb, és 800 × 480 felbontás vagy jobb
- Operációsrendszer: Microsoft® Windows® XP Media Center Edition Service Pack 2 2005 vagy újabb, Windows® XP Media Center Edition Service Pack 2 2004 vagy újabb, Windows® XP Media Center Edition Service Pack 2 vagy újabb, Windows® XP

Professional Service Pack 2 vagy újabb, Windows® XP Home Edition Service Pack 2 vagy újabb, Windows® 2000 Professional Service Pack 4 vagy újabb. (Nem használhatja ezt a szoftvert Windows® 95, Windows® 98, Windows® 98 Second Edition, Windows® Millennium Edition, Windows® NT operációsrendszerrel.)

Megjegyzések

- Nem használhatja a szoftvert Macintosh számítógéppel.
- Egyénileg összeállított számítógép vagy a felhasználó által telepített, frissített operációsrendszer vagy több operációs-rendszer tartalmazó számítógép esetén a szoftver hibátlan működése nem garantálható.

Megjegyzés az üzenetek átírásával kapcsolatban

Ha a Dragon NaturallySpeaking® beszédfelismerő szoftvert használja az üzenet átírásához, a számítógépnek meg kell felelnie a Dragon NaturallySpeaking rendszerkövetelményeinek is.

Megjegyzés a hangos e-mail küldéséhez

Ha a Microsoft® Outlook Express 5.0/5.5/6.0 szoftvert használja levélküldéshez, a számítógépnek meg kell felelnie az Outlook Express rendszerkövetelményeinek is.

A szoftver telepítése

Telepítse a Digital Voice Editor szoftvert a számítógép merevlemezére.

■ Megjegyzések

- Ha telepíti a Digital Voice Editor szoftvert, minden kompatibilis fájltypust létrehozhat, kivéve a DVF (TRC) fájlokat. (A DVF (TRC) fájlok azonban lejátszhatók.)

Ha mindkét típusú Digital Voice Editor szoftvert telepíti, válassza a felülíró fájlformátum kezeléséhez.

- Ne csatlakoztassa a diktafont a számítógéphez, mielőtt telepítené a szoftvert, illetve a szoftver telepítése közben ne húzza ki, és ne csatlakoztassa a diktafont. Előfordulhat, hogy a szoftver nem ismeri fel a diktafont, vagy a szoftver telepítése nem lesz megfelelő.
- Zárjon be minden futó alkalmazást, mielőtt telepítené a Digital Voice Editor szoftvert.
- Amikor telepíti vagy eltávolítja a szoftvert Windows® 2000 Professional operációsrendszer alatt, Rendszergazda jogosultsággal jelentkezzen be.
- Ha Windows® XP Media Center Edition 2005, Windows® XP Media Center Edition 2004, Windows® XP Media Center Edition, Windows® XP Professional, Windows® XP Home Edition operációsrendszer esetén telepíti vagy eltávolítja a szoftvert, „Rendszergazda” jogosultsággal jelentkezzen be. (A felhasználó „Rendszergazda” jogosultságának ellenőrzéséhez használja a „Vezérlőpult”, „Felhasználói csoportok” opcióját, és nézze meg a név mellett megjelenített jogosultságot.)
- Ha már telepítette a „Memory Stick Voice Editor 1.0/1.1/1.2/2.0” szoftvert, a mellékelt szoftver önműködően eltávolítja a „Memory Stick Voice Editor” telepítést. (Az üzenetek megőrződnek.)
- Az operációsrendszertől függően a Microsoft DirectX modul szintén telepítésre kerülhet. Ez a modul a szoftver eltávolításával nem törlődik.
- A Digital Voice Editor szoftver telepítése után ne telepítse a „Memory Stick Voice Editor 1.0/1.1/1.2/2.0” szoftvert. A Digital Voice Editor nem fog megfelelően működni.
- A mellékelt szoftverrel mentheti vagy szerkesztheti a „Memory Stick” kártyán tárolt üzeneteket.

1 Ellenőrizze, hogy a diktafon nincs-e csatlakoztatva, majd kapcsolja be a számítógépét és indítsa el a Windows operációsrendszert.

2 Helyezze be a mellékelt CD-ROM lemezt a CD-ROM meghajtóba.

A telepítő önműködően elindul és megjelenik az üdvözlőképernyő. Ha a telepítő nem indul el, kattintson duplán a [DVE Setup.exe] fájlra az [English] mappában.

Ha már telepítette a Digital Voice Editor egy korábbi verzióját vagy a „Memory Stick Voice Editor” bármelyik verzióját

Megjelenik az előző verzió eltávolítását kérő párbeszédablak. (Az üzenetek nem kerülnek törlésre.)

Kövesse a képernyőn megjelenő utasításokat a szoftver eltávolításához, majd elkezdődik a pillanatnyi verzió telepítése.

3 Kövesse a képernyőn megjelenő utasításokat.

Amikor az [Újraindítás] párbeszédablak megjelenik, kattintson az [OK] gombra a számítógép újraindításához. A telepítés befejeződött.

Amikor megjelenik a Súgó fájlok nyelvének kiválasztására szolgáló párbeszédablak

Kattintson arra a nyelvre, melyen a Súgó fájlokat szeretné telepíteni.

Amikor megjelenik a tulajdonos nevét kérő párbeszédablak

Adja meg a tulajdonos nevét a Digital Voice Editor engedélyeinek és korlátozásainak személyre szabott beállításához.

Megjegyzések

- Beírás után a felhasználó neve nem módosítható. Kérjük, jegyezze le és őrizze biztos helyen.
- A CD-lemezről importált fájlok kizárólag azzal a számítógéppel kezelhetők, melyről az importálás történt. Ezeket a fájlokat csak olyan számítógéppel lehet kezelni, melyen a Digital Voice Editor szoftver telepítése az eredetivel megegyező felhasználói névvel történt. Ha bármilyen tiltott adatmódosítást próbál meg végrehajtani, továbbá, ha egy fájlt nem személyes célokra használ, előfordulhat, hogy a fájl lejátszhatatlanná válik, vagy a Digital Voice Editor működésképtelen lesz.

A szoftver eltávolítása

Ha szeretné eltávolítani a szoftvert, kövesse az alábbi lépéseket.

- 1 **Kattintson a [Start] menüre és válassza a [Programok], [Sony Digital Voice Editor 3], majd az [Uninstall] opciót.**
Az eltávolítás megkezdődik.
- 2 **Kövesse a képernyőn megjelenő utasításokat.**

Megjegyzés

Ha egy másik meghajtóra vagy mappába szeretné áthelyezni a szoftvert a telepítés után, a szoftvert el kell távolítania és újra kell telepítenie. A szoftver nem működik megfelelően, ha csak áthelyezi a fájlokat.

Hasznos tanács

- Az eltávolítást úgy is elindíthatja, hogy kiválasztja a [Start] menüt, majd a [Beállítások], [Vezérlőpult] és [Programok hozzáadása, eltávolítása] opciót.
- Az eltávolítás nem törli az üzenetek fájljait.

A digitális diktafon csatlakoztatása a számítógéphez

A diktafon adatait átmásolhatja a számítógépére, ha megfelelően csatlakoztatja a diktafont a számítógéphez.

A diktafon számítógépes csatlakoztatásához használja a diktafonhoz mellékelt USB-vezetékét. A vezeték csatlakoztatása után a számítógép felismeri a diktafont. A vezeték a számítógép és a diktafon be- és kikapcsolt állapotában egyaránt csatlakoztatható.

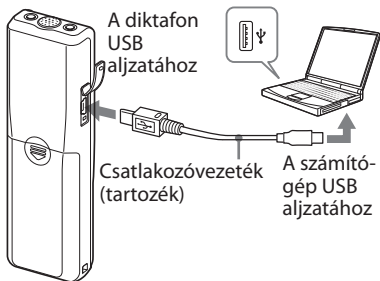

Megjegyzések

- A Digital Voice Editor szoftvert a diktafon számítógéphez csatlakoztatása előtt kell telepíteni. Máskülönben az [Új] hardver telepítése varázsló] jelenhet meg, amikor a diktafont a számítógéphez csatlakoztatja. Ilyen esetben kattintson a [Mégse] gombra.
- Két USB-eszköznél ne csatlakoztasson többet számítógépéhez. A megfelelő működés nem garantálható ilyen esetben.
- A diktafon hibátlan működése nem garantálható USB elosztó vagy USB hosszabbítóvezeték használata esetén.
- Az egyidejűleg csatlakoztatott USB-eszközök számától függően hiba következhet be.
- Mielőtt számítógépéhez csatlakoztatná a diktafont, ellenőrizze a diktafonba helyezett elemek kapacitását.
- Mielőtt a diktafont a számítógéphez csatlakoztatná, ellenőrizze, hogy a diktafon állj üzemmódban van-e.
- Ha nem használja a Digital Voice Editor szoftvert, húzza ki a csatlakozóvezetékét a számítógépből.

A Súlyó használata

Az egyes műveletek részletes leírását a Súlyóban találhatja.

Súlyó (Help)

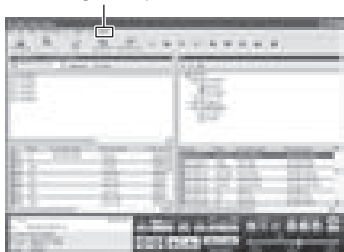

Hibaelhárítás

Mielőtt készülékét szervizbe vinné, ellenőrizze az alábbi táblázat információit. Ha a probléma továbbra is fennmarad, forduljon a legközelebbi Sony márkaszervizhez.

Digitális diktafon

Jelenség	Megoldás
A készülék nem működik.	<ul style="list-style-type: none"> • Az elemeket fordítva helyezte be (9. oldal). • Az elemek kimerültek. • A kezelőszerkezet zárolta a HOLD gombbal (7. oldal). (Bármely gomb megnyomásakor a „HOLD” jelző háromszor felvillan.)
A hangszóró nem szól.	<ul style="list-style-type: none"> • Fülhallgatót vagy fejhallgatót csatlakoztatott a készülékhez. • Teljesen lehalkította a készüléket.
A „FULL” felirat megjelenik, és az üzenetet nem lehet felvenni.	<ul style="list-style-type: none"> • A memória megtelt. Töröljön néhány üzenetet (30. oldal). • A kiválasztott mappába már 99 üzenetet rögzített. Válasszon egy másik mappát, vagy törölje a felesleges üzeneteket (30. oldal).
Zaj hallható.	<ul style="list-style-type: none"> • Felvételnél készítés közben valamilyen tárgyat vagy az újat véletlenül végighúzta a készüléken, és ezt a zajt a készülék rögzítette. • A készüléket felvétel vagy lejátszás üzemmódban váltóáramú hálózati tápegység, gerjesztési elven működő fénycső vagy mobiltelefon közelében üzemeltette. • A mikrofon csatlakozódugasza piszkos. Tisztítsa meg. • A fülhallgató vagy fejhallgató csatlakozódugasza piszkos. Tisztítsa meg.
A felvétel nagyon halk.	<ul style="list-style-type: none"> • Válassza ki a „H (magas)” mikrofonérzékenységet a menüben (18. oldal).

Jelenség	Megoldás
A felvétel megszakad.	<ul style="list-style-type: none"> • Bekapcsolta a hangra aktiválódó felvételi funkciót (VOR). Kapcsolja a VOR funkciót „OFF” állásba (17. oldal).
A felvételi jelszint ingadozik (például zene stb. felvétele közben).	<ul style="list-style-type: none"> • A készülék hangrögzítés közben önműködően állítja be a felvételi jelszintet, emiatt nem alkalmas zenei felvételek készítésére.
Az „-Y--M--D” vagy „-:-:-” jelenik meg.	<ul style="list-style-type: none"> • Az óra nincs beállítva (11. oldal).
Az „-Y--M--D” vagy „-:-:-” jelzés jelenik meg a REC DATE kijelzőn.	<ul style="list-style-type: none"> • A felvételi dátum nem jelenik meg, ha az üzenet felvételekor az óra nem volt beállítva.
Nem választható szét egy üzenet.	<ul style="list-style-type: none"> • A 99 üzenetet tartalmazó mappákban lévő üzenet nem választható szét (32. oldal). • Ha gyakran választ szét üzeneteket, elképzelhető, hogy a készülék egy idő után nem fogja tudni szétválasztani az üzenetet. • Az üzenet nem választható szét az üzenet első vagy utolsó 1 másodperces szakaszában.
Nem lehetséges a teljes memóriaterületig üzeneteket rögzíteni.	<ul style="list-style-type: none"> • Ha felvételei között vegyesen szerepelnek HQ, SP és LP üzemmódban felvett üzenetek is, a leghosszabb felvételi idő a HQ és az LP üzemmód leghosszabb lehetséges értékei között lesz (15. oldal). • Nem lehet további felvételt készíteni, ha egy mappában már 99 üzenet található. • A digitális felvételi rendszer korlátai miatt a készülék egységnyi időegységekben készít felvételt. Ha az egyes üzenetek hossza nem osztható el a felvételi egységgel, a hátralévő felvételi idő többel csökkenhet, mint az üzenet teljes hossza.

Jelenség	Megoldás
<p>A diktafonon kijelzett hátralévő felvételi idő rövidebb, mint a mellékelt Digital Voice Editor szoftverben megjelenő érték.</p>	<ul style="list-style-type: none"> • A készülék műveletei bizonyos mennyiségű memóriaterületet vesznek igénybe, és ez kivonásra kerül a maradék memóriaterületből. Ezért van különbség a kijelzett értékek között.
<p>A készülék nem működik megfelelően.</p>	<ul style="list-style-type: none"> • Vegye ki az elemet és helyezze be ismét (9. oldal).
<p>Kérjük, ne feledje, hogy a készülék karbantartása vagy javítása során az üzenetek törlődhetnek.</p>	

Digital Voice Editor

Kérjük, olvassa el a Digital Voice Editor szoftver Súgó fájljait is.

Jelenség	Megoldás
A Digital Voice Editor szoftver nem telepíthető.	<ul style="list-style-type: none">• A szabad lemez- vagy memóriaterülete túl kevés a számítógépen. Ellenőrizze a merevlemez- és memóriaterületet.• Olyan operációs rendszerre próbálja telepíteni a szoftvert, melyet nem támogat a Digital Voice Editor szoftver.• Windows® XP Media Center Edition 2005, Windows® XP Media Center Edition 2004, Windows® XP Media Center Edition, Windows® XP Professional, Windows® XP Home Edition esetén olyan felhasználónévvel jelentkezett be, melynek jogosultságai korlátozottak. Jelentkezzen be „Rendszergazda” jogosultsággal.• Windows® 2000 Professional esetén „Adminisztrátor” jogosultsággal kell bejelentkezni.
A diktafon vagy a „Memory Stick” nem csatlakoztatható megfelelően.	<ul style="list-style-type: none">• Ellenőrizze a szoftver telepítésének sikerességét. Ellenőrizze a csatlakozást is a következők szerint:<ul style="list-style-type: none">– Külső USB elosztó használata esetén csatlakoztassa a diktafont közvetlenül a számítógéphez.– Szüntesse meg a csatlakozást, majd csatlakoztassa újra a diktafont.– Csatlakoztassa a diktafont egy másik USB aljathoz.• A számítógép készenléti vagy hibernált üzemmódban van. Ne engedje, hogy a számítógép készenléti vagy hibernált üzemmódba kapcsoljon, amíg a diktafonhoz csatlakozik.
A készülék nem működik	<ul style="list-style-type: none">• Próbálja formattálni a diktafon memóriáját. A diktafon funkcióját használja a memória formattálásához.

Jelenség	Megoldás
Az üzenetek nem játszhatók le, vagy a lejátszás túl halk.	<ul style="list-style-type: none"> • A számítógépben nincs hangkártya. • Nincs beépített hangszóró és nem csatlakozik külső hangszóró a számítógéphez. • A hangerő alacsonyra van beállítva. • Növelje a hangerőt a számítógépen. (Olvassa el a számítógép kezelési útmutatóját.) • A WAV fájlok hangereje megváltoztatható és elmenthető a Microsoft Sound Recorder szoftver „Hangerő növelés” funkciójával.
Az elmentett üzenetfájlok nem játszhatók le, vagy nem szerkeszthetők.	<ul style="list-style-type: none"> • Nem lehet olyan fájl lejátszani, melynek formátumát nem támogatja a Digital Voice Editor szoftver. A fájlformátumtól függően nem használhatja a szoftver szerkesztőfunkcióinak egy részét.
A számláló vagy a lejátszás jelző nem megfelelően mozog. Zaj hallható.	<ul style="list-style-type: none"> • Ez történik akkor, ha szétválasztott, egyesített, felülírt üzenetet vagy hozzáadott felvételt játszik le. Először mentse az üzenetet a merevlemezre, majd másolja vissza a diktafonra. Válassza ki a diktafonnak megfelelő mentési fájlformátumot.
Ha sok az üzenet, a működés lelassul.	<ul style="list-style-type: none"> • Ha az üzenetek száma növekszik, a működés lassabb lesz, a teljes felvételi időtől függetlenül.
A kijelzés nem működik mentés, hozzáadás vagy törlés közben.	<ul style="list-style-type: none"> • A hosszú üzenetek másolása, törlése tovább tart. A műveletek befejezése után a kijelző megfelelően üzemel.
Túl sokáig tart a fájlformátum konvertálása.	<ul style="list-style-type: none"> • A fájlkonverziós idő hosszabb lesz, ahogy a fájl méret nő.

Jelenség

A szoftver „lefagy”, amikor elindul a Digital Voice Editor szoftver.

Megoldás

- Ne szüntesse meg a diktafon csatlakozását, amíg a számítógép a diktafonnal adatcserét végez. Máskülönben a számítógép műveletei bizonytalanná válhatnak, vagy a diktafon adatai sérülhetnek.
 - Ütközés lehet a szoftver és egyéb meghajtóprogramok vagy alkalmazások között.
 - Ne telepítse a „Memory Stick Voice Editor” és a Digital Voice Editor Ver. 2x szoftvert, miután telepítette a Digital Voice Editor szoftvert. Előfordulhat, hogy a Digital Voice Editor nem fog megfelelően működni.
-

Övintézkedések

Energiaellátás

- A készüléket kizárólag 3 V, egyenárammal üzemeltesse. Használjon két darab AAA (LR03) típusú alkáli elemet.

Biztonság

- Ne használja a készüléket járművezetés vagy kerékpározás közben.

Gondozás

- Ne hagyja a készüléket hőforrások közelében, illetve olyan helyen, ahol a készülék közvetlen napfénynek, túlzott pornak vagy mechanikai behatásnak van kitéve.
- Ha bármilyen folyadék vagy tárgy kerül a készülék belsejébe, vegye ki az elemeket, és forduljon szakemberhez.

Zajok

- Ha a készüléket felvétel vagy lejátszás üzemmódban váltóáramú hálózati tápegység, gerjesztési elven működő fénycső vagy mobiltelefon közelében üzemelteti, elektromos zaj hallható.

- Ha felvételkedés közben valamilyen tárgyat – vagy az ujját – véletlenül végighúzza a készüléken, a felvételen zaj hallható.

Tisztítás

- A készülék külső burkolatát enyhén megnedvesített puha ruhával tisztítsa. A tisztításhoz ne használjon alkoholt, benzint vagy higítót.

Ha a készülékkel kapcsolatban bármilyen kérdése vagy problémája merül fel, keresse fel a vásárlás helyét.

Javaslatok a biztonsági másolattal kapcsolatban

A diktafon megsérülése vagy meghibásodása következtében bekövetkező esetleges adatvesztés elkerülése érdekében ajánlott fontos adatait számítógépre, kazettára stb. menteni.

Minőségtanúsítás

A forgalomba hozó tanúsítja, hogy az ICD-P520 típusú készülék a 2/1984. (III. 10.) számú BkM-IpM együttes rendeletben előírtak szerint megfelel a következő műszaki jellemzőknek.

Digitális diktafon rész

Felvételi adathordozó

Beépített flash memória 256 MB, mono felvétel
A tényleges hasznos terület ennél kevesebb is lehet.

Felvételi idő

HQ: 29 óra 45 perc
SP: 79 óra 20 perc
LP: 130 óra 25 perc

Frekvenciatartomány

HQ: 260 Hz–6800 Hz
SP/LP: 220 Hz–3400 Hz

Általános jellemzők

Hangszóró

kb. 2,8 cm átmérő

Kimenőteljesítmény

250 mW

Bemenet, kimenet

- Fejhallgató csatlakozó (minijack) 8–300 Ω-os fülhallgatóhoz vagy fejhallgatóhoz
- Mikrofon csatlakozó (minijack, mono)
Áramellátást biztosító aljzat
Legkisebb bemenő jelszint 0,6 mV
3 kΩ vagy alacsonyabb impedanciájú mikrofonhoz
- USB aljzat

Energiaellátási követelmények

Két AAA (LR03) típusú alkáli elem: 3 V, egyenáram

Méret (szé × ma × mé)

(kinyúlások nélkül)

34,6 × 109,5 × 18 mm

Tömeg (elemekkel)

68 g

Mellékelt tartozékok

Kezelési útmutató (1 db)
AAA (LR03) típusú alkáli elem (2 db)
Fejhallgató (1 db) (kivéve az Egyesült Államokban, Kanadában és Európában)
Hordtáska (1 db) (kivéve az Egyesült Államokban, Kanadában és Európában)
USB-vezeték (1 db)
Szoftver (CD-ROM) (1 db)

Külön megvásárolható tartozékok

Elektrét kondenzátoros mikrofon ECM-DM5P, ECM-CZ10, ECM-TL1 (telefonbeszélgetés felvételéhez)
Audio csatlakozóvezeték RK-G64HG /RK-G69HG (kivéve Európában)
Aktív hangszóró SRS-T88, SRS-T80

Elképzelhető, hogy a fent említett külön megvásárolható tartozékok nem mindegyike kapható a diktafon forgalmazó üzletben. További információkért kérjük, érdeklődjön a kereskedőnél.

A kivétel és a műszaki adatok előzetes bejelentés nélkül megváltozhatnak.

Védjegyek

- A Microsoft, a Windows, az Outlook és a DirectX a Microsoft Corporation bejegyzett védjegye az Egyesült Államokban és/vagy más országokban.
- Az Apple és a Macintosh az Apple Computer Inc. bejegyzett védjegye az Egyesült Államokban és más országokban.
- A Pentium az Intel Corporation bejegyzett védjegye.
- Az Intel Core az Intel Corporation védjegye vagy bejegyzett védjegye.
- A Dragon Speech és a Dragon NaturallySpeaking a Nuance Communications, Inc. védjegye, mely az Egyesült Államokban és/vagy más országokban került bejegyzésre.
- Az MPEG Layer-3 hangkódolási technológia és szabadalom felhasználása a Fraunhofer IIS és a Thomson engedélyével történt.
- A „Memory Stick” és a  szimbólum a Sony Corporation védjegye.
- A „Memory Stick Duo” és a **MEMORY STICK DUO** szimbólum a Sony Corporation védjegye.
- A „Memory Stick PRO Duo” és a **MEMORY STICK PRO DUO** szimbólum a Sony Corporation védjegye.
- A „MagicGate Memory Stick” a Sony Corporation védjegye.
- Az „LPEC” és a **LPEC** szimbólum a Sony Corporation bejegyzett védjegye.
- Az egyesült államokbeli és az egyéb országokból származó szabadalmak felhasználása a Dolby Laboratories engedélyével történt.



A zenei információszolgáltatást a Gracenote® biztosítja. A Gracenote MusicID a digitális zeneszámozonosítás ipari szabványa mind a CD-lemezek, mind az egyedülálló zeneszámok esetében. A részletek a www.gracenote.com weboldalon olvashatók.

A Gracenote® a Gracenote, Inc. bejegyzett védjegye. A Gracenote logo, illetve a „Powered by Gracenote” logo a Gracenote védjegyei. A Gracenote szolgáltatásainak használatáról bővebben a www.gracenote.com/corporate weboldalon olvashat.

Bármely más, ebben a kezelési útmutatóban előforduló márkanév annak jogos tulajdonosának védjegye vagy bejegyzett védjegye. A továbbiakban a ™ és ® szimbólumokat nem mindenhol tüntetjük fel ebben az útmutatóban.

A „Digital Voice Editor” az alábbi szoftvermodulokat használja:
Microsoft® DirectX®
© 2001 Microsoft Corporation. Minden jog fenntartva.



Feleslegessé vált elektromos és elektronikus készülékek hulladékként való eltávolítása (Használható az Európai Unió és egyéb európai országok szelektív hulladékgyűjtési rendszereiben)

Ez a szimbólum a készüléken vagy a csomagolásán azt jelzi, hogy a terméket ne kezelje háztartási hulladékként. Kérjük, hogy az elektromos és elektronikai hulladék gyűjtésére kijelölt gyűjtőhelyen adja le. A feleslegessé vált termékének helyes kezelésével segít megelőzni a környezet és az emberi egészség károsodását, mely bekövetkezhetne, ha nem követi a hulladékkezelés helyes módját. Az anyagok újrahasznosítása segít a természeti erőforrások megőrzésében. A termék újrahasznosítása érdekében további információért forduljon a lakhelyén az illetékesekhez, a helyi hulladékgyűjtő szolgáltatóhoz vagy ahhoz az üzlethez, ahol a terméket megvásárolta.

