

Üdvözljük!

Köszönjük, hogy megtisztelt bizalmával, és megvásárolta ezt a Sony CD-lejátszót. Az alábbi jellemzőknek köszönhetően minden bizonnyal élvezetesebb autózásban lesz része.

• CD lejátszás

A készülékkel a CD-DA és a CD-R/CD-RW audio lemez játszhatóak le.



• Rádióvétel

– Minden hullámsávon (FM1, FM2, FM3, MW és LW) 6 állomás vételi frekvenciáját tárolhatja a memóriában.

– **BTM** (legjobbban vehető állomások tárolása): a készülék a vételi minőség szerinti sorrendben tárolja az állomásokat.

• RDS funkciók

Az RDS (rádiós adatszolgáltatás) rendszerű FM állomások szolgáltatásait használhatja.

• Hangzásbeállítás

– **EQ3**: 7 különböző eltárolt hangzás-beállítási minta közül választhat.

• Kiegészítő készülékek csatlakoztatása

A készülék előoldalán található AUX bemeneti aljzat segítségével hordozható audio berendezéseket csatlakoztathat.

Az üzembe helyezés és csatlakoztatás részleteit lásd a mellékelt üzembe helyezési/csatlakoztatási útmutatóban.

Figyelem, ha a készüléket olyan gépkocsiba szereli be, amelynek a gyújtáskapcsolóján nincs ACC (tartozék) pozíció

A motor leállítás után ne feledje el nyomva tartani a készülék **(OFF)** gombját mindaddig, amíg a kijelző ki nem kapcsol.

Ellenkező esetben a kijelző nem kapcsol ki, és az akkumulátor kimerülhet.

**CLASS 1
LASER PRODUCT**

Ez a címke a burkolat hátoldalán található.



Feleslegessé vált elektromos és elektronikus készülékek hulladékként való eltávolítása (Használható az Európai Unió és egyéb európai országok szelektív hulladékgyűjtési rendszereiben)

Ez a szimbólum a készüléken vagy a csomagolásán azt jelzi, hogy a terméket ne kezelje háztartási hulladékként. Kérjük, hogy az elektromos és elektronikai hulladék gyűjtésére kijelölt gyűjtőhelyen adja le. A feleslegessé vált termékének helyes kezelésével segít megelőzni a környezet és az emberi egészség károsodását, mely bekövetkezhetne, ha nem követi a hulladék kezelés helyes módját. Az anyagok újrahasznosítása segít a természeti erőforrások megőrzésében. A termék újrahasznosítása érdekében további információért forduljon a lakhelyén az illetékesekhez, a helyi hulladékgyűjtő szolgáltatóhoz vagy ahhoz az üzlethez, ahol a terméket megvásárolta.

Előkészületek

A készülék memóriájának törlése	4
Az óra beállítása	4
Az előlap leválasztása	4
Az előlap visszaillesztése	4

A kezelőszervek és az alpműveletek

A főegység	5
----------------------	---

Rádió

Rádióállomások tárolása és vétele	6
Automatikus tárolás — BTM funkció	6
Kézi tárolás	6
A memóriában tárolt állomások előhívása	6
Automatikus hangolás	6
RDS	6
Áttekintés	6
Az AF és a TA/TP funkció használata	7
A műsorszám típus (PTY) kiválasztása	7
A CT (pontos idő) beállítása	7

Egyéb funkciók

A hangjellemzők beállítása	8
A hangzás szabályozása	
— BAL/FAD/SUB	8
Az ekvalizer beállítása	
— EQ3	8
Az alapbeállítási menü funkciói — SET	8
Külön megvásárolható készülékek használata	9
Kiegészítő audio berendezések	9

Kiegészítő információk

Figyelmeztetés	9
A lemezek helyes kezelése	9
Karbantartás	10
A készülék kiserelése	11
Minőségtanúsítás	11
Hibaelhárítás	12
Hibajelzések/Üzenetek	13

Előkészületek

A memória törlése

A készülék első üzembe helyezése előtt, a gépkocsi akkumulátor cseréje után, vagy a csatlakoztatások megváltoztatása után a memóriát törölni kell.

Vegye le az előlapot, és egy hegyes tárggyal (pl. golyóstollal) nyomja meg a RESET gombot.

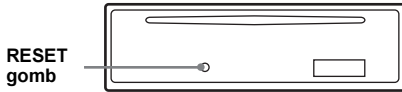

Megjegyzés

A RESET gomb megnyomásakor az óra beállítás és más memorizált információk törlődnek.

Az óra beállítása

A pontos idő kijelzése 24 óra/nap rendszerben történik.

1 Tartsa nyomva a kiválasztó gombot.

Az alapbeállítási menü megjelenik.

2 Nyomja meg ismételten a gombot mindaddig, míg a „CLOCK-ADJ” menüpont meg nem jelenik.

3 Nyomja meg a (DSPL) gombot.

Az óraérték beírasi pozíciója villog.

4 A hangerőszabályzó elforgatásával állítsa be az óra és a perc értékét.

A digitális kijelzés moztatásához nyomja meg a (DSPL) gombot.

5 Nyomja meg a kiválasztó gombot.

A beállítás megtörtént, az óra működni kezd.

Az órajelzés bekapcsolásához nyomja meg a (DSPL) gombot. Ha az előző kijelzésre kíván visszakapcsolni, nyomja meg újból a (DSPL) gombot.

Hasznos tudnivaló

Az óra automatikusan is beállítható az RDS szolgáltatással (7. oldal).

Az előlap leválasztása

A készülék előlapja a lopás megelőzése érdekében leválasztható.

Figyelmeztető hangjelzés

A készülék pár másodpercen át figyelmeztető hangjelzést ad, ha a gépkocsi gyújtáskapcsolójával leállította a motort (OFF pozíció), de nem távolította el az előlapot.

A hangjelzés csak akkor hallható, ha a készülék beépített erősítőjét használja.

1 Nyomja meg az (OFF) gombot.

A készülék kikapcsol.

2 Nyomja meg az előlapot a szimbólumnál, majd húzza kifelé.

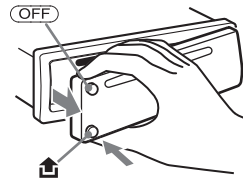

Megjegyzések

- A leválasztás során az előlap ne essen le a földre, és ne nyomja erősen se az előlapot, se a kijelzőt.
- A leválasztott előlapot ne tegye ki magas hőmérsékletnek vagy páratartalomnak. Ne hagyja az előlapot a parkoló gépkocsiban, a műszerfalon vagy a kalaptartón.

Az előlap visszaillesztése

Az előlap (A)-val jelölt részét helyezze a készülék (B)-vel jelölt részéhez (az ábra szerint), majd pattintsa a helyére a bal oldal megnyomásával.

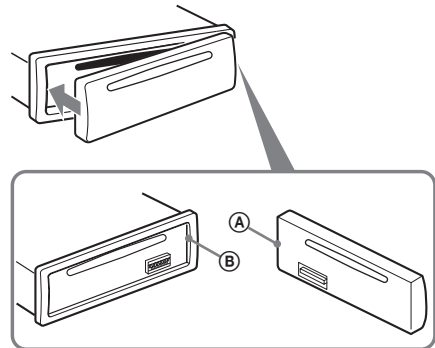

Megjegyzés

Ne tegyen semmit az előlap belső oldalára.

A fejegység

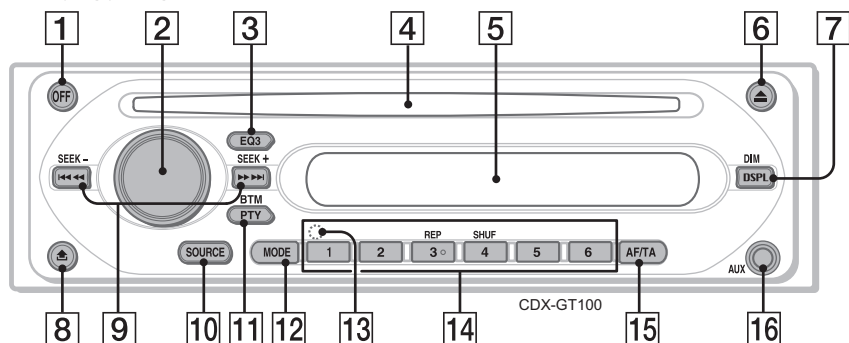

A részletekért lapozzon a feltüntetett oldalra.

1 OFF gomb

A műsorforrás leállítása/kikapcsolás.

2 Hangerőszabályzó/kiválasztó gomb 8

A hangerő beállítására (forgatás); menüpontok kiválasztására (nyomja meg és forgassa el) szolgál.

3 EQ3 (ekvalizer) gomb 8

A kívánt hangzáskép kiválasztása (XPLD, VOCAL, CLUB, JAZZ, NEW AGE, ROCK, CUSTOM vagy OFF).

4 Lemezbetöltő nyílás

A lemez behelyezésére (felirattal felfelé) és a lejátszás elindítására szolgál.

5 Kijelző

6 ▲ (lemezkiadó) gomb

A lemez eltávolítása a készülékből.

7 DSPL (kijelzési mód)/DIM (dimmer) gomb 4

A kijelzett elemek kiválasztása (nyomja le); a kijelző fényerejének csökkentése (tartsa lenyomva).

8 ▲ (előlap lenyítő) gomb 4

9 SEEK -/+ gomb

CD:

Műsorszámok átugrása (egyszeri megnyomás); műsorszámok folyamatos átugrása (nyomja meg, majd 1 másodpercen belül nyomja meg újból); gyorskeresés előre/hátra (tartsa nyomva).

Rádió:

Rádióállomások automatikus hangolása (egyszeri megnyomás); kézi hangolás (tartsa nyomva).

10 SOURCE gomb

Bekapcsolás; műsorforrás választás (rádió/CD/AUX).

11 PTY (műsorszám típus)/BTM gomb 6

A PTY funkció működtetése RDS vétel esetén (egyszeri megnyomás); a BTM funkció elindítása (nyomja meg és tartsa lenyomva).

12 MODE gomb 6

Hullámsáv választás (FM/MW/LW).

13 RESET gomb (az előlap hátoldalán található) 4

14 Számgombok

CD:

③: REP

Az aktuális műsorszám ismételt lejátszása.

④: SHUF

A műsorszámok véletlen sorrendben történő lejátszására szolgál.

Rádió:

Tárolt állomások előhívása (egyszeri megnyomás); állomások tárolása (megnyomás és nyomvatartás).

15 AF (alternatív frekvenciák)/TA (közlekedési hírek) gomb 7

Az AF és a TA/TP funkció működtetése RDS vétel esetén.

16 AUX bemeneti aljzat 9

Hordozható audio készülék csatlakoztatására.

Figyelem

Vezetés közben, a balesetek megelőzése érdekében használja a BTM hangolási üzemmódot.

Automatikus tárolás — BTM funkció

1 A **(SOURCE)** gomb többszöri megnyomásával kapcsoljon „TUNER” üzemmódba.

Ha hullámsávot kíván váltani, nyomja meg többször a **(MODE)** gombot. Az FM1, FM2, FM3, MW és LW hullámsávok közül választhat.

2 Tartsa nyomva a **(BTM)** gombot addig, amíg a „BTM” jelző villogni nem kezd. A készülék a frekvenciaértékek sorrendjében tárolja az állomásokat a számgombokon. A tárolás befejezését egy síphang jelzi.

Kézi tárolás

1 Amikor a tárolni kívánt állomás műsorát hallja, tartsa nyomva a számgombok **(1)–(6)** egyikét mindaddig, míg a „MEM” jelző meg nem jelenik. A memóriahely száma megjelenik a kijelzőn.

Megjegyzés

Ha egy memóriahelyen tárol egy állomást, az adott gombon előzőleg tárolt állomás törődik.

Hasznos tudnivaló

Ha RDS állomást tárol, az AF/TA funkció beállítása is tárolódik (7. oldal).

A memóriában tárolt állomások előhívása

1 Válasszon ki egy hullámsávot, majd nyomjon meg egy memóriagombot **(1)–(6)**.

Automatikus hangolás

1 Válasszon ki egy hullámsávot, majd nyomja meg a **(SEEK) +/-** gombot a keresés elindításához.

Ha a készülék megtalálja egy állomást, a hangolás leáll. Ismétlje a műveletet a keresett állomás megtalálásáig.

Hasznos tudnivaló

Ha ismeri a behangolni kívánt állomás vételi frekvenciáját, tartsa nyomva a **(SEEK) +/-** gombot mindaddig, míg megközelíti a kívánt frekvenciát, majd a **(SEEK) +/-** gomb többszöri megnyomásával végezze el a finomhangolást (kézi hangolás).

Áttekintés

A rádiós adatrendszer (RDS) szolgáltatással rendelkező FM rádióállomások nem hallható, digitális információt sugároznak a szokásos rádióműsor mellett.

Kijelzett elemek

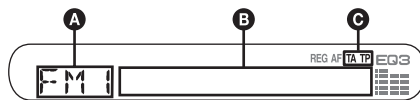

- A** Hullámsáv, funkció
- B** Frekvencia*¹ (műsor név), RDS adatok
- C** TA/TP*²

¹ RDS állomások vétele közben a „” szimbólum látható a frekvenciajelzéstől balra..

*² Közlekedési hírek vétele közben a „TA” villog. Ha közlekedési híreket is sugárzó állomást hallgat, a „TP” világít.

A kijelzések **B** módosításához nyomja meg a **(DSPL)** gombot.

RDS szolgáltatások

Ez a készülék az alábbi automatikus RDS szolgáltatásokat használja:

AF (alternatív frekvenciák)

A rádió mindig a hallgatott állomásnak az adott területen legerősebb jelű frekvenciájára hangol. Hosszú utazások közben nem kell többször manuálisan újrahangolni az adott állomást, mert a készülék mindig a legerősebb jelet választja ki.

TA (közlekedési hírek)/**TP** (közlekedési híreket is sugárzó adók)

Az adott pillanatban elhangzó közlekedési hírekre/állomásokra kapcsolhat. Amikor a készülék átkapcsol a közlekedési hírekre, az aktuális műsorforrás műsora megszakad.

PTY (műsorszám típus)

Az aktuális műsor típusát jelzi. Az állomások között műsorszám típus szerint is kereshet.

CT (pontos idő)

Az RDS információkkal együtt sugárzott CT adatok beállítják a kijelzőn a pontos időt.

Megjegyzések

- Az országtól/területtől függően nem minden RDS funkció érhető el.
- Az RDS nem működik megfelelően, ha a jel gyenge, vagy a behangolt állomás nem sugároz RDS jeleket.

Az AF és a TA/TP funkció használata

1 Nyomja meg többször az **(AF/TA)** gombot, míg a kívánt funkció meg nem jelenik.

Választás	Funkció
AF-ON	Az AF be- és a TA kikapcsolása.
TA-ON	TA be- és az AF kikapcsolása.
AF, TA-ON	Az AF és a TA aktiválása.
AF, TA-OFF	Az AF és a TA kikapcsolása.

RDS állomások tárolása AF és TA beállításokkal

Az RDS állomásokat az AF/TA beállítással együtt is tárolhatja. Ha a BTM funkciót használja, a készülék azonos AF/TA beállításokkal tárolja az RDS állomásokat. Kézi tárolás esetén mindegyik RDS és nem-RDS állomásra külön is beállíthatja az egyes funkciókat (AF/TA).

1 Válasszon egy AF/TA beállítást, majd tárolja az állomásokat a BTM funkcióval vagy kézi vezérléssel.

A közlekedési információk hangerejének beállítása

A közlekedési információk hangereje előzetesen beállítható és tárolható, így nem marad le ezekről az információkról.

- 1** Állítsa be a tárolni kívánt hangerőt a hangerőszabályzó gomb elfordításával.
- 2** Tartsa lenyomva az **(AF/TA)** gombot a „TA” megjelenéséig.

Rendkívüli közlemények vétele

Ha az AF/TA funkció be van kapcsolva, a készülék automatikusan megszakítja az aktuális műsorforrás műsorát a közlemény idejére.

Ha egy adott regionális műsort szeretne hallgatni — REG

Bekapcsolt AF funkció esetén: a gyári beállítás szerint a készülék nem kapcsol át egy másik, az adott körzetben jobban fogható regionális műsorra.

Ha elhagyja a regionális műsor vételi körzetét, válassza ki a menüből a „REG-OFF” beállítást (8. oldal).

Megjegyzés

Ez a funkció Nagy-Britanniában és néhány további országban nem használható.

Local Link funkció (csak az Egyesült Királyságban)

Ez a funkció lehetővé teszi az egyéb, helyi állomások kiválasztását még akkor is ha azokat nem rendelte hozzá az egyes számgombokhoz.

- 1** FM rádióadás vétele közben nyomja meg a számgombok **(1)–(6)** egyikét, melyen egy helyi rádióállomást tárol.
- 2** Öt másodpercen belül nyomja meg újból a helyi rádióállomáshoz tartozó számgombot. Ismétlje meg a műveletet a helyi rádióállomás vételéig.

A műsorszám típus (PTY) kiválasztása

1 FM hullámsávon fogható műsor hallgatása közben nyomja meg a **(PTY)** gombot.



Az aktuális műsorszám típus neve megjelenik a kijelzőn, ha az állomás sugároz PTY adatokat.

2 Nyomja meg ismételten a **(PTY)** gombot a kívánt műsorszám típus nevének megjelenéséig.

3 Nyomja meg a **(SEEK) +/-** gombot. A készülék megkezdi a kiválasztott típusú műsorszámot sugárzó állomás keresését.

Műsorszám típusok

NEWS (Hírek), **AFFAIRS** (Aktuális hírek), **INFO** (Információk), **SPORT** (Sport), **EDUCATE** (Oktatás), **DRAMA** (Rádiójátékok), **CULTURE** (Kultúra), **SCIENCE** (Tudomány), **VARIED** (Egyéb), **POP M** (Popzene), **ROCK M** (Rock zene), **EASY M** (Szórakoztató zene), **LIGHT M** (Közkezdelt klasszikus zene), **CLASSICS** (Komolyzene), **OTHER M** (Egyéb zenei műsor), **WEATHER** (Időjárás), **FINANCE** (Pénzügyi hírek), **CHILDREN** (Gyermekműsor), **SOCIAL A** (Társadalmi ügyek), **RELIGION** (Vallás), **PHONE IN** (Telefonos műsor), **TRAVEL** (Utazás), **LEISURE** (Szórakozás), **JAZZ** (Dzsessz), **COUNTRY** (Country zene), **NATION M** (Nemzeti zene), **OLDIES** (Régi slágerek), **FOLK M** (Népzene), **DOCUMENT** (Dokumentum műsor)

Megjegyzés

A funkció nem működik azokban az országokban/ régiókban, ahol nincs PTY információ szolgáltatás.

A CT (pontos idő) beállítása

1 Válassza ki a „CT-ON” opciót az alapbeállítási menüben (8. oldal).

Megjegyzések

- A CT funkció akkor sem biztos, hogy működik, ha éppen RDS állomást hallgat.
- Lehet némi eltérés a valós, és a CT funkció által beállított idő között.

Egyéb funkciók

A hangjellemzők beállítása

A hangzás szabályozása — BAL/FAD/SUB

Módosíthatja a balanszot, a fader és a mélyhangsugárzó beállítását.

1 A kiválasztó gomb ismételt megnyomásával válassza ki a „BAL”, „FAD” vagy „SUB” funkciót.

A kijelzések az alábbi sorrendben jelennek meg:

LOW*1 → MID*1 → HI*1 →

BAL (bal-jobb) → FAD (elől-hátul) → SUB (mélyhangsugárzó hangerő)*2 → AUX*3

*1 Ha az EQ3 funkciót bekapcsolta (8. oldal).

*2 Ha az audio kimenetet „SUB” értékre állította (8. oldal).

Az „ATT” a legalacsonyabb beállításon működik, és 20 különböző fokozata állítható be.

*3 Ha a csatlakoztatott műsorforrást aktiválta (9. oldal).

2 A hangerőszabályzó gomb elforgatásával állítsa be a kiválasztott hangjellemzőt.

3 másodperc után a kijelző visszakapcsol a normál lejátszásnak/rádióvételnek megfelelő üzemmódba, és a beállítás tárolódik.

Az ekvalizer beállítása — EQ3

Az EQ3 menüpont „CUSTOM” pontjában létrehozhatja az Önnek leginkább megfelelő hangzsképeket.

1 Válassza ki a műsorforrást, és az EQ3 gomb ismételt megnyomásával válassza ki a „CUSTOM” pontot.

2 A kiválasztó gomb ismételt megnyomásával a „LOW”, „MID” vagy „HI” beállítás közül választhat.

3 A hangerőszabályzó gomb elfordításával állítsa be a kiválasztott tartományt.

A hangerő 1 dB-es lépésekben állítható be, a -10 dB és +10 dB közötti tartományban.



A 2-es és 3-as lépés ismételt végrehajtásával végezze el az ekvalizer görbe teljes beállítását. Ha vissza kíván térni a gyári beállításhoz, tartsa nyomva a kiválasztó gombot, mielőtt a beállítást befejezné.

3 másodperc után a kijelző visszakapcsol a normál lejátszásnak/rádióvételnek megfelelő üzemmódba, és a beállítás tárolódik.

Hasznos tudnivaló

Más típusú hangzsképeket is beállíthat.

Az alapbeállítási menü funkcióinak beállítása — SET

1 Tartsa nyomva a kiválasztó gombot.

Az alapbeállítási menü megjelenik.

2 Nyomja meg többször a kiválasztó gombot a kívánt menüpont megjelenéséig.

3 A hangerőszabályzó gomb elfordításával válassza ki a kívánt opciót (például „ON” vagy „OFF”).

4 Tartsa nyomva a kiválasztó gombot.

A kijelző visszakapcsol a normál lejátszásnak/rádióvételnek megfelelő üzemmódba, és a beállítás tárolódik.

Megjegyzés

A megjelenített opciók műsorforrásonként és menüpontonként eltérőek lehetnek.

Az alábbi menüpontok beállításait módosíthatja (a részleteket lásd a hivatkozott oldalakon):

A „●” szimbólum jelöli a gyári beállítást.

CLOCK-ADJ (órabeállítás) (4. oldal)

CT (pontos idő)

A „CT-ON” vagy „CT-OFF” (●) opció közül választhat (7. oldal).

BEEP (hangjelzés)

A „BEEP-ON” (●) vagy „BEEP-OFF” opciók közül választhat.

AUX-A*1 (AUX Audio) (Csatlakoztatott készülék)

Az AUX műsorforrás kijelzőjének be- és ki-kapcsolása az „AUX-A-ON” (●) vagy „AUX-A-OFF” opció kiválasztásával (9. oldal).

SUB/REAR*1 (mélyhangsugárzó/hátsó hangsugárzók)

Az audio kimenet megváltoztatása.

– „SUB-OUT” (●): kimenő hang a mélyhangsugárzón.

– „REAR-OUT” (●): kimenő hang az erősítőn.

DIM (Dimmer)

A kijelző fényerejének csökkentése.

– „DIM-ON”: a kijelző fényerejének csökkentése.

– „DIM-OFF” (●): a fényerő-csökkentés kikapcsolása.

DEMO*1 (bemutató)

A „DEMO-ON” (●) vagy „DEMO-OFF” opciók közül választhat.

LOCAL (Helyi keresés üzemmód)

– „LOCAL-ON”: csak az erősebb jelek vétele.

– „LOCAL-OFF” (●): a normál vételre hangolódás.

MONO*2 (mono üzemmód)

A gyenge minőségű FM vétel javítása érdekében válassza a mono vételi üzemmódot.

– „MONO-ON”: a sztereó műsorok mono üzemmódban történő hallgatása.

– „MONO-OFF” (●): a sztereó műsorok sztereó üzemmódban történő hallgatása.

REG*2 (regionális vétel)

A „REG-ON” (●) vagy „REG-OFF” opció közül választhat (7. oldal).

LPF*3 (aluláteresztő szűrő)

A mélyhangsugárzó vágási frekvencia értékének kiválasztása: „LPF OFF” (●), „LPF 125Hz” vagy „LPF 78Hz.”

*1 A készülék kikapcsolt állapotában.

*2 FM adás vétele közben.

*3 Amikor az audio kimenet „SUB” értékre van állítva.

Csatlakoztatott készülék használata

Csatlakoztatott audiólejátszó készülék

Tetszőleges hordozható hanglejátszó készülékét a gépkocsi hangsugárzóin keresztül hallgathatja, ha a készüléket a lejátszó AUX bemeneti aljzatához csatlakoztatja, majd egyszerűen kiválasztja a megfelelő műsorforrást. Az audiólejátszó és a készülék hangerőszintjeinek különbsége miatt a hangerőt be kell állítani. Hajtsa végre az alábbi műveletsort:

Hordozható lejátszó csatlakoztatása

- 1 Kapcsolja ki a hordozható lejátszót.
- 2 Halkítsa le a készüléket.
- 3 Csatlakoztassa a lejátszót.

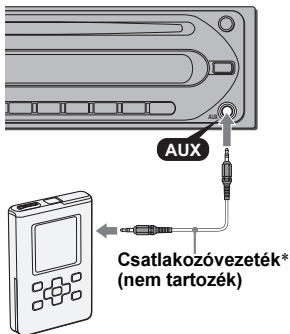

* Ügyeljen, hogy egyenes típusú csatlakozót használjon.

A hangerő beállítása

Ne feledje, hogy minden csatlakoztatott audio-lejátszó esetében, be kell állítania a hangerőt.

- 1 Halkítsa le a készülék hangerejét.
- 2 Nyomja meg többször a (SOURCE) gombot, amíg az „AUX FRONT IN” felirat megjelenik.
- 3 Indítsa el a lejátszást mérsékelt hangerővel a hordozható audiólejátszón.
- 4 Állítsa be a készüléken a jellemzően használt hangerőt.
- 5 Nyomja meg többször a kiválasztó gombot, amíg az „AUX” felirat meg nem jelenik, és a hangerőszabályozó gomb elforgatásával állítsa be a bemenő jelszintet (± 6 dB).

További információk

Óvintézkedések

- Ha gépkocsija a tűző napon parkolt, a készülék bekapcsolásával várjon néhány percet, amíg kellő mértékben lehűl a készülék.
- Ha a gépkocsi motoros antennával rendelkezik, a készülék bekapcsolásakor az antenna automatikusan kitolódik.

Páralecsapódás

Esős napokon vagy párás környezetben pára csapódhat le a lejátszó lencséjén és a készülék kijelzőjén. A készülék ilyenkor hibásan működhet. Ilyen esetben vegye ki a lemezt, és várjon kb. egy órát, hogy a lecsapódott nedvesség elpárolgjon.

A kiváló hangminőség megőrzése

Ügyeljen arra, hogy gyümölcsle vagy egyéb üdítőital ne fröccsenhessen a készülékre és a lemezekre.

A lemezek helyes kezelése

- A lemez tisztaságának megőrzése érdekében ne érintse meg a lemez felületét. A lemezt széleinél fogva kezelje.
- Tartsa lemezeit saját tokjukban vagy a lemezváltó tárban, amikor nem használja azokat.
- Ne tegye ki a lemezeket magas hőmérséklet hatásának. Ne hagyja őket az autóban vagy a műszerfalon/kalaptartón.
- Ne ragasszon címkét a lemezre, és ne tegyen a készülékbe olyan lemezt, amelynek a felületét ragacos anyag (pl. tinta/ragasztó) szennyezi. Az ilyen lemez nem tud megfelelően forogni, és könnyen megrongálódhat vagy üzemzavart okozhat.



- Ne tegyen a készülékbe olyan lemezt, amelyre matrica vagy címke van ragasztva. Ha ilyen lemezt helyez a készülékbe, a következő problémák léphetnek fel:
 - a készülék nem adja ki a lemezt (a felváltó címke beragad a lejátszó mechanikájába).
 - a készülék nem tudja olvasni az adatokat (kimaradások a lejátszásban) amiatt, hogy a lejátszó hőterhelése következtében a matrica összehúzódik, és ez meggörbíti a lemezt.
- Különleges alakú (szív vagy csillag formájú, nyolcszögletű) lemezeket nem lehet ezzel a készülékkel lejátszani. A készülék megrongálódhat. Ne tegyen ilyen lemezt a készülékbe.
- 8 cm-es CD-lemezeket ezzel a készülékkel nem lehet lejátszani.

- Lejátszás előtt a lemezt külön megvásárolható tisztítókendővel, középről sugárirányban kifelé haladva tisztítsa meg. A tisztításhoz ne használjon benzint, hígítót vagy háztartási tisztítószerket. Az anti-sztatizáló spray csak analóg (hang) lemezekhez használható.



Tudnivalók a CD-R/CD-RW-lemezekről

- A lemez állapotától, valamint attól függően, hogy milyen készülékkel készítették a felvételt, előfordulhat, hogy egyes CD-R/CD-RW-lemezeket nem lehet lejátszani ezzel a készülékkel.
- Nem lehet lejátszani lezáratlan CD-R/CD-RW-lemezt.

Másolásvédelemmel ellátott zenei lemezek

Ez a készülék a Compact Disc (CD) szabványnak megfelelő lemezek lejátszására képes. Napjainkban egyre több lemeztársaság másolásvédelemmel ellátott zenei CD-ket hoz forgalomba. Kérjük ne feledje, hogy ezek között lehetnek olyanok is, melyek nem felelnek meg a CD-szabványnak, ezért ezzel a készülékkel nem játszhatók le.

Megjegyzés a DualDisc lemezekről

A DualDisc elnevezés olyan kétoldalas lemezeket takar melyek egyik oldalán a DVD lejátszó által lejátszható tartalom, a másik oldalukon digitális hanganyag található. Mivel a hanganyagot tartalmazó oldal nem felel meg a Compact Disc (CD) szabványnak, az ilyen lemezek lejátszása nem garántált.

Karbantartás

Az olvadó biztosíték cseréje

Az olvadó biztosíték cseréjénél ügyeljen arra, hogy az eredeti olvadó biztosítékon feltüntetett amperértéknek megfelelő tápfeszültséget csatlakoztasson, majd cserélje ki a biztosítékot. Ha a csere után ismét kiég az olvadó biztosíték, a hiba a készülékben van. Ilyenkor forduljon a legközelebbi Sony márkaszervizhez.

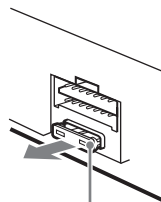

Biztosíték (10A)

A csatlakozók tisztítása

A készülék működése rendellenessé válhat, ha az előlap és a készülék csatlakozói elszennyeződnek. Hogy megelőzze ezt, vegye le az előlapot (4. oldal), és rendszeresen tisztítsa meg a készüléken és az előlapon található csatlakozókat alkoholba mártott, pálcikára tekert vatta segítségével. A vattát ne nyomja túlzott erővel a készülékre. A csatlakozók megsérülhetnek.

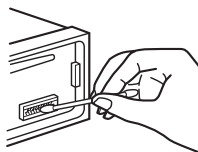

Fejegyiség

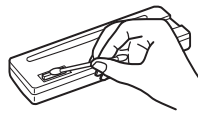

Az előlap hátoldala

Megjegyzések

- A biztonság érdekében a csatlakozók tisztítása előtt állítsa le az autó motorját, és vegye ki az indítókulcsot.
- Ne érintse meg a csatlakozókat kézzel vagy fémes eszközzel.

1 A külső védőkeret eltávolítása.

- 1 Vegye le a készülékről az előlapot (4. oldal).
- 2 A kioldókulcsokat akassza a keret két oldalába.

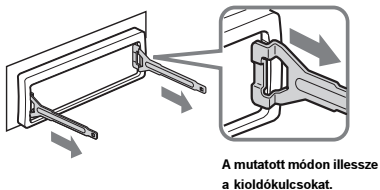

- 3 Húzza kifelé a kioldókulcsokat, és ezzel együtt a keretet is.

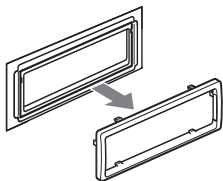

2 A készülék eltávolítása.

- 1 Tolja be a két kioldókulcsot a készülék két oldalán kattanaságig.

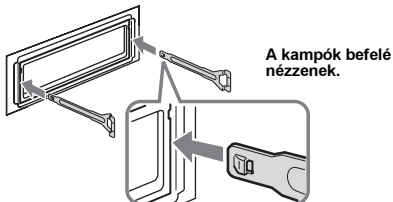

- 2 A kioldókulcsokkal húzza kifelé a készüléket.

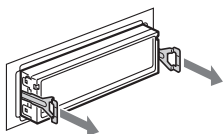

- 3 Csúsztassa ki a készüléket a műszerfalból.

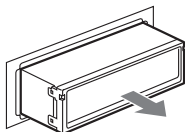

CD-játszó

Jel/zaj arány: 120 dB
Frekvencia átvitel: 10–20 000 Hz
Nyávgóság: Nem mérhető

Rádió

FM rádióvevő

Vételi frekvenciák: 87,5–108,0 MHz
Antenna csatlakozó: Külső antenna csatlakozó
Középfrekvencia: 10,7 MHz/450 kHz
Hasznos érzékenység: 9 dBf
Szelektivitás: 75 dB 400 kHz-en
Jel/zaj arány: 67 dB (sztereó), 69 dB (mono)
Harmonikus torzítás 1 kHz-en: 0,5 % (sztereó), 0,3 % (mono)

Áthallási csillapítás: 35 dB 1 kHz-nél
Frekvencia átvitel: 30–15 000 Hz

MW/LW rádióvevő

Vételi frekvenciák:
 MW: 531–1602 kHz
 LW: 153–279 kHz

Antenna csatlakozó: Külső antenna csatlakozó
Középfrekvencia: 10,7 MHz/450 kHz
Érzékenység: MW: 30 μ V, LW: 40 μ V

Erősítő

Kimenetek: Hangsugárzó kimenetek (szigetelt csatlakozók)
Hangsugárzó impedancia: 4–8 Ω
Maximális kimenő teljesítmény: 45 W \times 4 (4 Ω -nál)

Általános jellemzők

Kimenetek:
 Audio kimenetek (első, mély/hátsó kapcsolható)
 Motoros antenna vezérlőcsatlakozó
 Végerősítő vezérlőcsatlakozó

Bemenetek:
 Telefonos némitás csatlakozó
 Antenna bemenet
 AUX bemeneti aljzat (sztereó 3,5 mm-es csatlakozóaljzat)

Hangszínszabályzó:
 Mély: ± 10 dB 60 Hz-en (XPLOD)
 Közép: ± 10 dB 1 kHz-en (XPLOD)
 Magas: ± 10 dB 10 kHz-en (XPLOD)
Tápfeszültség igény: 12 V egyenfeszültségű gépkocsi akkumulátor (negatív test)

Méret: kb. 178 \times 50 \times 181 mm (szé/ma/mé)

Szerelési méret: kb. 182 \times 53 \times 161mm (szé/ma/mé)

Tömeg: kb. 1,2 kg

Mellékelt tartozék:
 Szerelési és csatlakoztatási eszközök (1 készlet)

A modell és a műszaki adatok előzetes bejelentés nélkül változhatnak.

folytatás a következő oldalon →

- Egyes alkatrészek forrasztásához (több mint 80%) ólmentes forrasztóanyagot használtunk.
- A nyomtatott áramkört lapok egy részében nem használtunk halogénezett égésgátló anyagokat.
- A külső burkolatokban nem használtunk halogénezett égésgátló anyagokat.
- A csomagolás 100 %-ban újrahasznosított papírra, illékony vegyületektől mentes, növényi olaj alapú tintával nyomtatva.
- A dobozban használt csomagolóanyagok nem tartalmaznak polisztirol alapú habot.

Hibaelhárítás

Az alábbi felsorolásban megtalálhatja a leggyakrabban előforduló hibák orvoslását. A következő lista áttanulmányozása előtt javasoljuk, hogy ellenőrizze a csatlakozásokat és a kezelési utasításokat.

Általános jellegű problémák

A készülék nem kap tápfeszültséget.

- Ellenőrizze a csatlakozásokat. Ha minden rendben van, ellenőrizze az olvadó biztosítékot.

A motoros antenna nem működik.

A motoros antenna nem rendelkezik kapcsolódobozzal (relével).

Nincs hang.

- A hangerő túl alacsony.
- A némitási funkciót (ATT) bekapcsolta, vagy a telefonos némitási funkció aktiválódott (ha a telefon némitó vezetéket csatlakoztatta az ATT vezetékhez).
- Ha 2 hangszűrőt csatlakoztatott, válassza ki a fader szabályzó (FAD) megfelelő beállítását.

Nincs hangjelzés.

- A hangjelzést kikapcsolta (8. oldal).
- A készülékhez külön megvásárolható végerősítő csatlakoztatott, és nem használja a készülék beépített erősítőjét.

A memóriában tárolt információk törlődnek.

- Megnyomta a RESET gombot.
→ Tárolja újból az információkat.
- A tápkábel vagy az akkumulátort leválasztotta az áramkörtől.
- A tápkábelt nem megfelelően csatlakoztatta.

A memorizált állomások és a pontos idő törlődnek.

A biztosíték kiolvadt.

Zaj hallható, ha a gyújtáskapcsolót elfordítja.

A vezetékek nincsenek megfelelően egyeztetve a gépkocsi tápfeszültség csatlakozójának vezetékeivel.

A kijelzőről eltűnnek/egyáltalán nem jelennek meg a kijelzések.

- A kijelző beállítása „DIM-ON” (8. oldal).
- A kijelzés eltűnik a kijelzőről, ha lenyomva tartja az **(OFF)** gombot.
→ A kijelzés megjelenítéséhez tartsa ismét lenyomva az **(OFF)** gombot.
- A csatlakozók beszennyeződtek (10. oldal).

CD lejátszás

A lemezt nem lehet betölteni.

- A készülékben már van egy lemez.
- A lemezt fejfelé lefelé vagy helytelenül helyezte be.

A lejátszás nem indul el.

- Szennyezett vagy hibás lemez.
- Nem audio adatokat tartalmazó CD-R/CD-RW-lemezt próbál meg lejátszani (10. oldal).

Hangkiesés.

- A beszerelés nem megfelelő.
→ A készüléket legfeljebb 45°-os dőléssel, a gépkocsi stabil részén kell beszerelni.
- Szennyezett vagy hibás lemez.

A funkciógombok nem működnek.

A lemezt nem adja ki a készülék.

Nyomja meg a RESET memóriatörlő gombot (4. oldal).

Rádióvétel

Nincs vétel.

A vétel zajos.

- Csatlakoztassa a motoros antenna vezérlőkábelt (kék), vagy a kapcsolt tápfeszültség kábelt (piros) a gépkocsi antennaerősítőjéhez vezető tápkábelhez (csak ha a gépkocsi a hátsó vagy oldalsó ablakba épített FM/MW/LW antennával rendelkezik).
- Ellenőrizze az antenna csatlakoztatását a gépkocsiban.
- A motoros antenna nem működik.
→ Ellenőrizze a motoros antenna vezérlőkábel csatlakoztatását.
- Ellenőrizze a frekvenciát.

A tárolt állomás nem hívható elő.

- Nem a pontos frekvenciát memorizálta.
- Gyenge a vétel.

Az automatikus hangolás nem működik.

- A csökkentett vételi érzékenység üzemmód be van kapcsolva.
→ Válassza a „LOCAL-OFF” beállítást (8. oldal).
- Gyenge a vétel.
→ Használja a kézi hangolást.

FM vétel közben az „ST” jelző villog.

- A hangolást pontosan végezze el.
- Gyenge a vétel.
→ Válassza a „MONO-ON” beállítást (8. oldal).

Az FM sztereó műsor monóban hallható.

A készülék mono vételi üzemmódban működik.
→ Válassza a „MONO-OFF” beállítást (8. oldal).

RDS

A készülék néhány másodperc után keresési üzemmódba (SEEK) kapcsol.

A kiválasztott állomás nem sugároz TP információkat, vagy a vétel gyenge.

→ Kapcsolja ki a TA funkciót (7. oldal).

A készülék nem kapcsolja be a közlekedési információkat.

- Kapcsolja be a TA funkciót (7. oldal).
- A kiválasztott TP állomás nem sugároz közlekedési információkat.
→ Hangoljon be egy másik állomást.

A PTY kijelzőn a „-----” kijelzés látható.

- Az aktuális állomás nem RDS állomás.
- A készülék nem érzékel RDS adatot.
- A rádióállomás nem azonosítja a műsorszám típust.

Hibakijelzések/Üzenetek

ERROR

- A lemez szennyezett, vagy a rossz oldalával felfelé lett behelyezve.
→ Tisztítsa meg, vagy a helyes módon helyezze be a lemezt.
- Egy üres lemezt helyezett be.
- Valamilyen probléma folytán a lemez nem játszható le.
→ Helyezzen be egy másik lemezt.

FAILURE

A hangszórók/erősítő csatlakoztatása nem megfelelő.
→ A csatlakoztatás módját lásd a külön mellékelt beszerelési/üzembe helyezési útmutatóban.

L.SEEK +/-

Automatikus hangolás közben a csökkentett vételi érzékenységgű keresés be van kapcsolva.

NO AF

Az aktuális rádióállomásnak nincs alternatív frekvenciája.
→ Amíg az állomás neve villog, nyomja meg a (SEEK) +/- gombot. A készülék keresni kezd egy másik olyan állomást, mely azonos PI (műsorszám) adatokkal rendelkezik („PI SEEK” megjelenik).

NO TP

A készülék folyamatosan keresi a fogható TP állomásokat.

OFFSET

Belső meghibásodás lépett fel.
→ Ellenőrizze a csatlakoztatásokat. Ha a hibáüzenet nem tűnik el a kijelzőről, forduljon a Sony szakszervizhez.

RESET

A készülék valamilyen hiba folytán nem vezérelhető.
→ Nyomja meg a RESET gombot (4. oldal).

„L L L L” vagy „R R R R”

Előre vagy hátra történő gyorskeresés közben elérte a lemez elejét vagy végét, és nem tud továbblépni.

Ha a fenti műveletek nem hoznak eredményt, forduljon a legközelebbi Sony szakszervizhez.
Ha CD-lejátszási hiba miatt szervizbe viszi a készüléket, vigye magával azt a lemezt is, melynek használata során a hiba fellépett.



Feleslegessé vált elektromos és elektronikus készülékek hulladékként való eltávolítása (Használható az Európai Unió és egyéb európai országok szelektív hulladékgyűjtési rendszereiben)

Ez a szimbólum a készüléken vagy a csomagolásán azt jelzi, hogy a terméket ne kezelje háztartási hulladékként. Kérjük, hogy az elektromos és elektronikai hulladék gyűjtésére kijelölt gyűjtőhelyen adja le. A feleslegessé vált termékének helyes kezelésével segít megelőzni a környezet és az emberi egészség károsodását, mely bekövetkezhetne, ha nem követi a hulladék kezelés helyes módját. Az anyagok újrahasznosítása segít a természeti erőforrások megőrzésében. A termék újrahasznosítása érdekében további információért forduljon a lakhelyén az illetékesekhez, a helyi hulladékgyűjtő szolgáltatóhoz vagy ahhoz az üzlethez, ahol a terméket megvásárolta.