

# ***Mikro hifi komponens rendszer***

---

Kezelési útmutató

HU

COMPACT  
**disc**  
DIGITAL AUDIO

**ATRAC**

**S-master**  
Digital Amplifier

***CMT-HX3***

## FIGYELEM

### A tűzveszély és az áramütés elkerülése érdekében ne tegye ki a készüléket csapadék, nedvesség hatásának.

A tűzveszély megelőzése érdekében ne takarja el a készülék szellőzőnyílásait újságpapírral, terítővel, függönnyel stb. Soha ne állítson égő gyertyát a készülékre.

A tüzeset és az áramütés elkerülése érdekében soha ne tegyen folyadékkal teli edényt, pl. virágvázát a készülékre.

A készüléket könnyen hozzáférhető hálózati aljzathoz csatlakoztassa. Amennyiben bármilyen rendellenességet észlel a készülék működésében, azonnal húzza ki a hálózati aljzathoz.

Né helyezze el a készüléket zárt helyen, pl. könyvszekrényben vagy beépített szekrényben.

Né tegye ki az elemeket magas hőmérséklet, például közvetlen napsugárzás, tűz, vagy egyéb hatásának.

### FIGYELEM

Ha ezzel a készülékkel együtt más optikai eszközt is használ, növekszik a szem veszélyeztetettsége.

### Az egyesült államokbeli és kanadai vásárlók kivételével

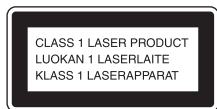

A készülék besorolása „CLASS 1 LASER” termék (1. osztályú lézerberendezés). Az ezt tanúsító jelölés a készülék hátoldalán található.

### Megjegyzés az EU irányelveket alkalmazó országok vásárlói számára

Ezt a terméket a Sony Corporation (Japán, Tokió, 1-7-1 Konan, Minato-ku) gyártotta. A termékbiztonsággal és az EMC irányelvekkel kapcsolatban a Sony Deutschland GmbH (Németország, 70327 Stuttgart, Hedelfinger Strasse 61.) a jogosult képviselő.

Kérjük, bármely szervizeléssel vagy garanciával kapcsolatos ügyben, a különálló szerviz- vagy garanciadokumentumokban megadott címekhez forduljon.



**Feleslegessé vált elektromos és elektronikus készülékek hulladékként való eltávolítása (Használható az Európai Unió és egyéb európai országok selektív hulladékgyűjtési rendszereiben)**

Ez a szimbólum a készüléken vagy a csomagolásán azt jelzi, hogy a terméket ne kezelje háztartási hulladékként. Kérjük, hogy az elektromos és elektronikai hulladék gyűjtésére kijelölt gyűjtőhelyen adja le. A feleslegessé vált termékének helyes kezelésével segít megelőzni a környezet és az emberi egészség károsodását, mely bekövetkezhetne, ha nem követi a hulladékkezelés helyes módját. Az anyagok újrahasznosítása segít a természeti erőforrások megőrzésében. A termék újrahasznosítása érdekében további információért forduljon a lakhelyén az illetékesekhez, a helyi hulladékgyűjtő szolgáltatóhoz vagy ahhoz az üzlethez, ahol a terméket megvásárolta. Alkalmazható az alábbi tartozéokra: távvezérlő.

## **A DualDisc lemezekről**

A DualDisc elnevezés olyan kétoldalas lemezeket takar, melyek egyik oldalán a DVD-lejátszók által lejátszható tartalom, a másik oldalukon digitális hanganyag található. Mivel a hanganyagot tartalmazó oldal nem felel meg a Compact Disc (CD) szabványnak, az ilyen lemezek lejátszása nem garantált.

## **Másolásvédelemmel ellátott zenei lemezek**

Ez a készülék olyan lemezek lejátszására alkalmas, melyek megfelelnek a Compact Disc-re (CD-re) vonatkozó szabvány előírásainak. Napjainkban egyre több lemeztársaság másolásvédelemmel ellátott zenei CD-lemezeket hoz forgalomba. Kérjük, ne feledje, hogy ezek között vannak olyanok is, melyek nem felelnek meg a CD-szabványnak, ezért ezzel a készülékkel nem lehet lejátszani.

- A „WALKMAN” és a „WALKMAN” logo a Sony Corporation bejegyzett védjegyei.
- A MICROVAULT a Sony Corporation védjegye.
- Az ATRAC, ATRAC3, ATRAC3plus és azok logói a Sony Corporation védjegyei.
- Az egyesült államokbeli és külföldi szabadalmak felhasználása a Dolby Laboratories engedélyével történt.
- Az MPEG Layer-3 hangkódoló technológia és szabadalom felhasználása a Fraunhofer IIS és a Thomson engedélyével történt.

# Tartalomjegyzék

Részegységek és kezelőszervek.....	5
A kijelzőn megjelenő információ .....	9

## Kezdeti lépések

A rendszer csatlakoztatása .....	10
Az óra beállítása .....	12

## Alapfunkciók

CD-, MP3 lemez lejátszása .....	13
Rádióhallgatás.....	14
Zenelejátszás USB-eszközről.....	15
Külső audio komponensek használata.....	17
A hang beállítása.....	17
A kijelzések beállítása.....	18

## További műveletek

Lejátszási program létrehozása (Programozott lejátszás).....	19
A rádióállomások tárolása .....	20
Az időzítők használata .....	21

## Egyebek

Hibaelhárítás.....	22
Üzenetek .....	25
Óvintézkedések.....	26
Minőségtanúsítás.....	28
A csatlakoztatható USB-eszközök .....	29

## Részegységek és kezelőszervek

Az útmutatóban szereplő magyarázatok és utasítások általában a távvezérlőn található kezelőszervekre vonatkoznak, azonban az ismertetett műveletek a készülék azonos vagy hasonló elnevezésű gombjaival is végrehajthatók.

### Készülék

#### Előlap

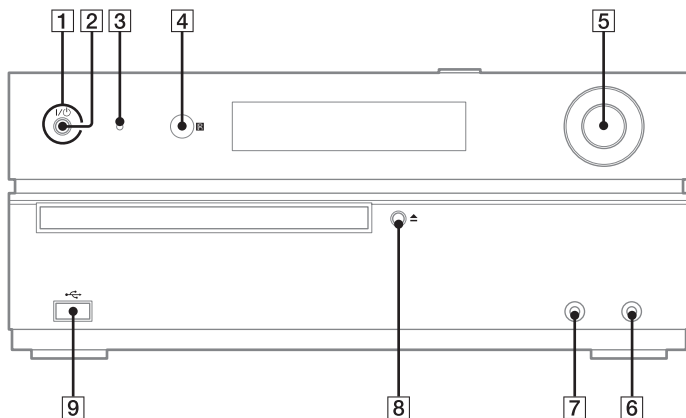

#### Felső kezelőpanel

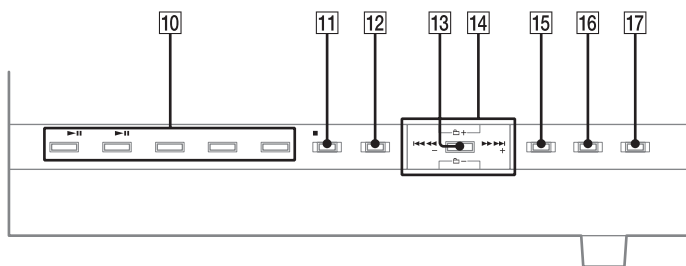

Folytatódik 

## Távvezérlő

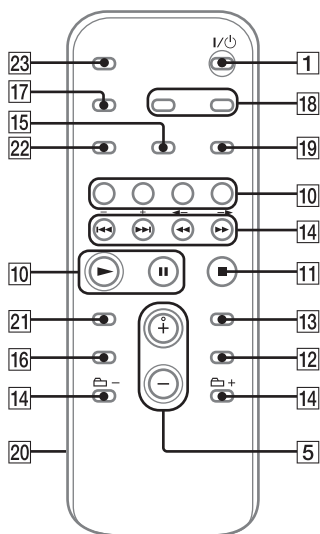

**1**  
I/O (bekapcsoló) gomb (12., 21., 24., 25. oldal)

A rendszer bekapcsolása.

**2**  
Készenlét jelző (18., 22. oldal)

Akkor világít, ha a rendszer ki van kapcsolva.

**3**  
USB MEMÓRIA jelző

Akkor világít, ha egy külső USB-eszköz (digitális zenelejátszó vagy USB memória) van csatlakoztatva a készülékhez.

**4**  
Távvezérlés érzékelő (22. oldal)

**5**  
A készüléken: VOLUME szabályzó (13., 14., 15., 17. oldal)

A távvezérlőn: VOLUME +/- gomb (13., 14., 15., 17. oldal)

Forgassa vagy nyomja meg a hangerő beállításához.

**6**  
AUDIO IN aljzat (17. oldal)  
Külső audio komponens csatlakoztatása.

**7**  
PHONES aljzat  
Fejhallgató csatlakoztatása.

**8**  
▲ (nyitó/záró) gomb (13. oldal)  
A lemeztartó kinyitása vagy bezárása.

**9**  
↔ (USB) aljzat (15., 29. oldal)  
Külső USB-eszköz csatlakoztatása (digitális zenelejátszó vagy USB memória).

**10**  
Lejátszás-, és funkciógombok  
A készüléken: USB ▶|| (Lejátszás/szünet) gomb (15. oldal)

Az USB funkció kiválasztása.  
Ezzel a gombbal indíthatja el vagy szüneteltetheti a lejátszást a külső USB-eszköztől (digitális zenelejátszó vagy USB memória).

A távvezérlőn: USB gomb (15. oldal)

Az USB funkció kiválasztása.

A készüléken:  (lejátszás/  
szünet) gomb (13. oldal)

A CD funkció kiválasztása.

Ezzel a gombbal indíthatja el vagy szüneteltetheti a lejátszást a lemezzről.

A távvezérlőn: CD gomb (13. oldal)

A CD funkció kiválasztása.

A távvezérlőn:  (lejátszás)  
gomb,  (szünet) gomb

Ezzel a gombbal indíthatja el vagy szüneteltetheti a lejátszást.

TUNER/BAND gomb (14. oldal)

A TUNER funkció kiválasztása.

Ezzel a gombbal választhatja ki az FM vagy AM vételi módot.

A készüléken: AUDIO IN gomb  
(17. oldal)

Az AUDIO IN funkció kiválasztása.

FUNCTION gomb

Ezzel a gombbal választhat a funkciók közül.

**11**

A készüléken: /CANCEL (állj/  
megszakítás) gomb (13., 14., 16.  
oldal)

A távvezérlőn:  (állj) gomb (13.,  
14., 16. oldal)

A lejátszás leállítása.

Nyomja meg a keresés megszakításához.

**12**

SEARCH gomb (13., 16. oldal)

Nyomja meg a keresés üzemmódba történő be- vagy kilépéshez.

**13**

ENTER gomb (12., 19., 20., 21.  
oldal)

A beállítások tárolása.

**14**

 (vissza/előre) gomb  
(13., 16., 19. oldal)

Egy műsorszám vagy fájl kiválasztása.

A készüléken: TUNE +/-  
(hangolás) gomb (14)

A távvezérlőn: +/- (hangolás)  
gomb (14., 20. oldal)

Ezzel a gombbal hangolhatja be a kívánt állomást.

 +/- (mappaválasztás) gomb  
(13., 16., 19. oldal)

Egy mappa kiválasztása.

 (gyors vissza/előre  
csévézés) gomb (13., 16. oldal)

Egy bizonyos pozíció megkeresése egy műsorszámban vagy fájlban.

**15**

PLAY MODE/TUNING MODE  
gomb (13., 14., 16., 19., 20. oldal)

CD-, MP3 lemez vagy külső USB-  
eszköz (digitális zenelejátszó vagy USB  
memória) lejátszásának kiválasztása.

A hangolási mód kiválasztása.

**16**

Hangzás gombok (17. oldal)

A készüléken: DSGX gomb

A távvezérlőn: EQ gomb

Hanghatás kiválasztása.

**17**

DISPLAY gomb (18. oldal)

A megjelenítendő információk kiválasztása.

Folytatódik 

**18**

**CLOCK/TIMER SELECT gomb (21. oldal)**

**CLOCK/TIMER SET gomb (12., 21. oldal)**

Az óra és az időzítő beállítása.

**19**

**REPEAT/FM MODE gomb (13., 14., 16. oldal)**

Egy lemez, műsorszám vagy fájl ismételt meghallgatása.

Az FM vételi mód kiválasztása (mono vagy sztereó).

**20**

**Elemtartó fedél (11. oldal)**

**21**

**CLEAR gomb (19. oldal)**

Egy beprogramozott műsorszám vagy fájl törlése.

**22**

**TUNER MEMORY gomb (20. oldal)**

Rádióállomás eltárolása.

**23**

**SLEEP gomb (21. oldal)**

A kikapcsolás időzítő beállítása.



## A kijelzőn megjelenő információk

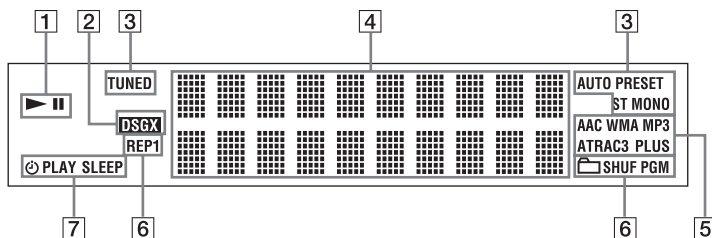

**1**  
Lejátszás/Szünet

**2**  
DSGX (17. oldal)

**3**  
Rádióvételi mód (14. oldal)  
Rádióvételezés (14. oldal)

**4**  
Szöveges információk

**5**  
Audio formátum

**6**  
Lejátszási mód (13., 16. oldal)

**7**  
Időzítő (21. oldal)

## Kezdeti lépések

### A rendszer csatlakoztatása

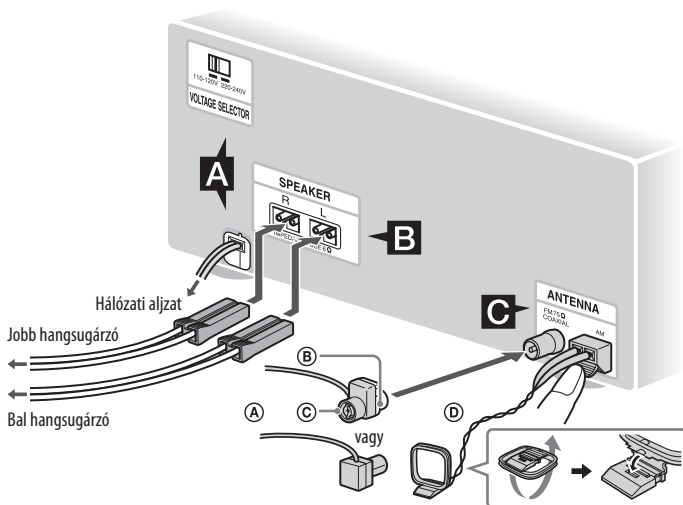

- (A) FM huzalantenna (vízszintesen feszítse ki)
- (B) Fehér oldal, az észak-amerikai típusokhoz
- (C) Barna oldal, egyéb régiók számára
- (D) AM keretantenna

#### **A** Energiaellátás

A feszültségváltóval ellátott modellek esetén állítsa be a feszültségváltót (VOLTAGE SELECTOR) a helyi viszonyoknak megfelelően.

Csatlakoztassa a csatlakozóvezetékét a hálózati aljzatba.

Ha a csatlakozódugasz nem illeszthető be a hálózati aljzatba, távolítsa el a mellékelt csatlakozódugasz átalakítót (csak az átalakítóval felszerelt modellek esetén).

#### **B** Hangsugárzók

#### **C** Antennák

Keressen olyan helyet, és helyzetet, amely jó vételi minőséget biztosít, és helyezze el így az antennát.

Helyezze távolabb az antennát a hangszugárzó-, a hálózati csatlakozó- és az USB-vezetékektől a zajos vétel megelőzése érdekében.

## A rendszer mozgatása esetén

- 1 Vegye ki a CD-lemezeket a készülék védelmében.
- 2 Nyomja meg a CD [10] gombot a CD funkció kiválasztásához.
- 3 Tartsa lenyomva a készüléken a SEARCH [12] gombot, majd nyomja le a I/⏻ [1] gombot a „STANDBY” megjelenéséig.
- 4 A „LOCK” megjelenése után húzza ki a hálózati csatlakozóvezetékét.

## Hangszugárzótalpak

Az elmozdulás megelőzése érdekében erősítse fel a hangszugárzókra a mellékelt csúszásgátló talpakat.

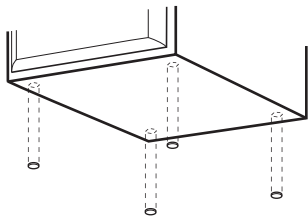

## A távvezérlő használata

Csúsztassa le és távolítsa el az elemtartó fedelet [20], majd helyezze be a 2 db mellékelt R6 (AA méretű) elemet, először a  pólust beillesztve, ügyelve az alábbi ábrán látható polarításra.

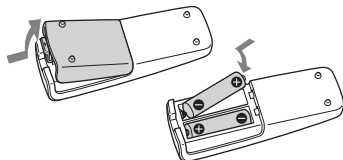

## Megjegyzések

- Átlagos használat mellett a távvezérlő legalább hat hónapig működik az elemekkel.
- Ne keverje össze a régi és új elemeket, és ne használjon együtt különböző típusú elemeket.
- Ha hosszabb ideig nem használja a távvezérlőt, vegye ki belőle az elemeket, így elkerülheti a kifolyó elektrolit okozta meghibásodásokat.

---

## Az óra beállítása

Az óra beállításához a távvezérlőn lévő gombokat használja.

**1** Nyomja meg a I/☰ **[1]** gombot a készülék bekapcsolásához.

**2** Nyomja meg a CLOCK/TIMER SET **[18]** gombot.

Amikor a jelenlegi mód megjelenik a képernyőn a ◀◀/▶▶ **[14]** gombok többszöri megnyomásával válassza ki a „CLOCK SET?” opciót, majd nyomja meg az ENTER **[13]** gombot.

**3** A ◀◀/▶▶ **[14]** gombok többszöri megnyomásával állítsa be az órát, majd nyomja meg az ENTER **[13]** gombot.

**4** Ugyanezzel az eljárással állítsa be a percet is.

Áramszünet esetén, vagy ha a készülék hálózati csatlakozóvezetékét kihúzza, az óra beállítása törlődik.

### Az órakijelzés megjelenítése a rendszer kikapcsolt állapotában

Nyomja meg a DISPLAY **[17]** gombot. Az órakijelzés 8 másodpercre megjelenik.

## Alapfunkciók

### CD-, MP3 lemez lejátszása

- 1** Válassza ki a CD funkciót.  
Nyomja meg a CD **[10]** gombot.
- 2** Helyezzen be egy lemezt.  
Nyomja meg a készüléken a **[▲ 8]** gombot, majd helyezzen a lemeztartó fiókra egy lemezt, a feliratos oldalával felfelé.  



A lemeztartó fiók bezárásához nyomja meg ismét a **[▲ 8]** gombot a készüléken.  
A lemeztartót nem szabad kézzel betolni, mert a készülék meghibásodhat.
- 3** Indítsa el a lejátszást.  
Nyomja meg a **[▶ 10]** gombot (vagy a CD **[▶||]** gombot a készüléken).
- 4** Állítsa be a hangerőt.  
Nyomja meg a VOLUME +/- **[5]** gombot (vagy forgassa el a készülék hangerőszabályozóját).

### További funkciók

Funkció	Nyomja meg...
A lejátszás szüneteltetése	...a <b>[  ]</b> gombot (vagy a CD <b>[▶  ]</b> gombot a készüléken) <b>[10]</b> . A lejátszás folytatásához nyomja meg ismét.
A lejátszás megállítása	...a <b>[■ 11]</b> gombot.
Egy mappa kiválasztása egy MP3 lemezen	...a <b>[📁 +/- 14]</b> gombot.
Egy műorszám vagy fájl kiválasztása	...a <b>[◀/▶ 14]</b> gombot.
Egy mappa vagy fájl kiválasztása az MP3 lemezen, a mappa és a fájl nevét a képernyőn figyelve	...a SEARCH <b>[12]</b> gombot. A <b>[◀/▶ 14]</b> gombbal válassza ki a kívánt mappát, majd nyomja meg az ENTER <b>[13]</b> gombot. A <b>[◀/▶ 14]</b> gombokkal válassza ki a kívánt fájlt, majd nyomja meg az ENTER <b>[13]</b> gombot.
Egy bizonyos pozíció megkeresése egy műorszámban vagy fájlban	...a <b>[◀/▶ 14]</b> gombot lejátszás közben tartva lenyomva, majd a kívánt pontnál engedje fel.
Az ismétléses lejátszás kiválasztása	...a REPEAT <b>[19]</b> gombot többször, a „REP” vagy a „REP1” megjelenéséig.

### A lejátszási mód megváltoztatása

Állj módban nyomja meg többször a PLAY MODE **[15]** gombot. Kiválaszthatja a normál lejátszási módot („**[📁]\***” az összes a lemez egy mappájában lévő MP3 fájl esetén), a véletlen sorrendű lejátszást („SHUF” vagy „**[📁] SHUF\***”) vagy programozott lejátszást.

- \* CD-DA lemez lejátszása esetén a  (SHUF) Play mód működése megegyezik a normál (véletlen sorrendű) lejátszás móddal.

### Megjegyzések az ismétléses lejátszáshoz

- A lemez összes műsorszámát vagy fájlt ismétletlen lejátszásra kerül, maximum öt alkalommal.
- „REP1” jelzi, ha egy műsorszám vagy fájl ismételve lesz a leállításig.



### Megjegyzések az MP3 lemezekről

- Ne mentsen más típusú fájlokat vagy felesleges mappákat az MP3 fájlokat tartalmazó lemezre.
- Az MP3 fájlokat nem tartalmazó mappák nem kerülnek lejátszásra.
- Az MP3 fájlok a rögzítés sorrendjében kerülnek lejátszásra.
- A rendszer csak olyan MP3 fájlokat tud lejátszani, melyeknek „MP3” a kiterjesztése.
- Ha a lemezen olyan fájlok vannak, melyek kiterjesztése „.MP3”, azonban nem MP3 fájlok, akkor a készülék zajt fog lejátszani, vagy akár meg is hibásodhat.
- Maximális értékek:
  - mappák száma: 255 (beleértve a gyökér mappát is),
  - MP3 fájlok száma: 511,
  - egy lemezen tárolható MP3 fájlok és mappák száma: 512,
  - mappa mélység (könyvtárszerkezet): 8.
- A kompatibilitás nem garantált az összes MP3 kódoló/író szoftverrel, felvevővel, adathordozóval. A nem kompatibilis MP3 lemezek zajt vagy szaggatott hangot eredményezhetnek, vagy lejátszásuk nem lehetséges.

### Megjegyzések a többmenetes lemezek lejátszásához

- Ha egy lemez CD-DA (vagy MP3) menettel kezdődik, akkor azt CD-DA (vagy MP3) lemezként ismeri fel a készülék, a további menetek nem kerülnek lejátszásra.
- Egy kevert CD formátumú lemez CD-DA (audio) lemezként kerül felismerésre.

## Rádióhallgatás

- 1 Válassza ki az „FM” vagy „AM” hullámsávot.  
Nyomja meg többször a TUNER/BAND  gombot.
- 2 Válassza ki a hangolási módot.  
Nyomja meg többször a TUNING MODE  gombot, az „AUTO” megjelenéséig.
- 3 Hangolja be a kívánt állomást.  
Nyomja meg a +/- gombot (vagy a TUNE +/- gombot a készüléken) . Egy állomás megtalálásakor a hangolás önműködően megszakad, és megjelenik a „TUNED” és a „STEREO” (sztereo adás esetén) felirat.

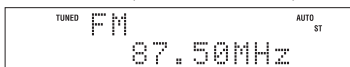



Ha egy RDS szolgáltatással rendelkező állomást hangol be, az állomás neve megjelenik a kijelzőn (csak az európai modell esetén).

- 4 Állítsa be a hangerőt.  
Nyomja meg a VOLUME +/- gombot (vagy forgassa el a VOLUME gombot a készüléken) .

### Az automatikus hangolás leállítása

Nyomja meg a   gombot.

### Gyenge jellel rendelkező állomás behangolása

Ha a „TUNED” nem jelenik meg, és a hangolás nem áll le, nyomja meg többször a TUNING MODE  gombot az „AUTO” és a „PRESET” eltűnéséig, majd nyomja meg a +/- gombot (vagy a TUNE +/- gombot a készüléken)  többször, a kívánt állomás behangolásáig.

### A zaj csökkentése a gyenge jelű FM sztereo állomásoknál

A sztereo vétel kikapcsolásához nyomja meg többször az FM MODE  gombot a „MONO” megjelenéséig.

## Zenelejátszás USB-eszkörről

A készüléken található  (USB) aljzathoz [9] USB-eszközt (digitális zenelejátszót, USB memóriát) csatlakoztathat és meghallgathatja az azon tárolt zeneszámokat. A rendszerhez csatlakoztatható USB-eszközök listáját a „Csatlakoztatható USB-eszközök” fejezetben találhatja a 29. oldalon.

Ez a készülék a következő formátumok lejátszására képes: ATRAC/MP3\*/WMA\*/AAC\*

\* A másolásvédelemmel (digitális szerzői jogvédelemmel) ellátott zeneszámok nem játszhatóak le.

- 1 Válassza ki az USB funkciót. Nyomja meg az USB [10] gombot.
- 2 Csatlakoztassa a külső USB-eszközt (digitális zenelejátszó vagy USB memória) az  (USB) aljzathoz [9] az ábrán látható módon.

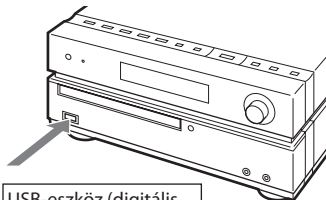

USB-eszköz (digitális zenelejátszó vagy USB memória)

Használja a csatlakoztatandó USB-eszközhöz mellékelt USB-vezetékét, ha USB-vezetékes csatlakozás szükséges.

A művelet részleteiről a csatlakoztatni kívánt USB-eszköz kezelési útmutatójában olvashat.



Ha USB-eszközt csatlakoztatott a kijelzés az alábbiak szerint változik: „READING” → „ATRAC AD<sup>1)</sup>” vagy „STORAGE DRIVE<sup>2)</sup>”

<sup>1)</sup> Ha digitális zenelejátszót csatlakoztat.

<sup>2)</sup> Ha USB memóriát csatlakoztat. A kötetím jelenik meg először, ha van.

### Megjegyzés

A csatlakoztatott USB-eszköz típusától függően akár 10 másodperc is eltelhet, amíg a „READING” megjelenik.

- 3 Indítsa el a lejátszást. Nyomja meg a  gombot (vagy az USB  gombot a készüléken) [10].
- 4 Állítsa be a hangerőt. Nyomja meg a VOLUME +/- gombot (vagy forgassa el a VOLUME gombot a készüléken) [5].

Folytatódik 

## További funkciók

Funkció	Nyomja meg...
A lejátszás szüneteltetése	...a <b>II</b> gombot (vagy a USB <b>▶II</b> gombot a készüléken) <b>[10]</b> . A lejátszás folytatásához nyomja meg ismét a gombot.
A lejátszás leállítása	...a <b>■ [11]</b> gombot.
Egy mappa kiválasztása	...a <b>📁 +/- [14]</b> gombot.
Egy fájl kiválasztása	...a <b>◀◀/▶▶ [14]</b> gombot.
Egy mappa és fájl kiválasztása az MP3 lemezen, a mappa és a fájl nevét a rendszer kijelzőjén figyelve*	...a <b>SEARCH [12]</b> gombot. A <b>◀◀/▶▶ [14]</b> gombbal válassza ki a kívánt mappát, majd nyomja meg az <b>ENTER [13]</b> gombot. A <b>◀◀/▶▶ [14]</b> gombokkal válassza ki a kívánt fájlt, majd nyomja meg az <b>ENTER [13]</b> gombot.
Egy bizonyos pozíció megkeresése egy fájlban	...a <b>◀◀/▶▶ [14]</b> gombot. Lejátszás közben tartsa lenyomva, majd a kívánt pontnál engedje fel.
Az ismétléses lejátszás kiválasztása	...a <b>REPEAT [19]</b> gombot többször, a „REP” vagy a „REP1” megjelenéséig.
USB-eszköz eltávolítása	...a <b>■ [11]</b> gombot, tartsa lenyomva, amíg a „NO DEVICE” megjelenik, majd távolítsa el az USB-eszközt.

\* Digitális zenelejátszók különböző információira – például album vagy műfaj – kereshet.

## A lejátszási mód megváltoztatása

Az USB-eszköz áll módjában nyomja meg többször a PLAY MODE **[15]** gombot. Kiválaszthatja a normál lejátszási módot (📁) a digitális zenelejátszó egy mappájában lévő összes a fájlhoz), a véletlen sorrendű lejátszást („SHUF” vagy „📁 SHUF”)

vagy programozott lejátszást („PGM”).

## Megjegyzések az USB-eszközhöz

- Ne csatlakoztasson a rendszerhez USB-eszközt USB-elosztón (hubon) keresztül.
- Néhány csatlakoztatott USB-eszköz esetében egy művelet végrehajtása után, azt a műveletet, a rendszer kis késéssel hajtja végre.
- Ez a rendszer nem szükségszerűen támogatja a csatlakoztatott USB-eszköz minden funkcióját.
- A lejátszási sorrend a rendszeren különbözhet a csatlakoztatott USB-eszköz lejátszási sorrendjétől.
- Mindig tartsa lenyomva a **■ [11]** gombot és győződjön meg róla, hogy a „No Device” felirat megjelent, mielőtt az USB-eszközt eltávolítja. Az USB-eszköz eltávolítása a „No Device” felirat megjelenése előtt az eszközön lévő adatok, illetve magának az eszköznek a sérülését is okozhatja.
- Ne mentsen más típusú fájlok vagy felesleges mappákat az audio fájlok tartalmazó USB-eszkökre.
- Az audio fájlok nem tartalmazó mappák nem kerülnek lejátszásra.
- A fájlok az USB-eszkökre másolás rögzítés sorrendjében kerülnek lejátszásra.
- Egy USB-eszközön található mappák és fájlok maximális számai a következők lehetnek:
  - Digitális zenelejátszó: 65 535 csoport (maximum 999 műsorszám csoportonként),
  - USB memória: 999 fájl.
- A mappák és fájlok maximális száma változhat a fájl és könyvtárszerkezetétől függően.
- A következő audio formátumok hallgathatóak ezzel a rendszerrel:
  - MP3: az „mp3” kiterjesztésű fájlok,
  - Windows Media Audio fájl: fájl kiterjesztés „.wma”,
  - AAC: fájl kiterjesztés „.m4a”.
- Ha a fájlnevek tartalmazzák a fenti kiterjesztéseket, de az aktuális fájl különbözik ettől, akkor a készülék zajt fog lejátszani, vagy akár meg is hibásodhat.
- A kompatibilitás nem garantált az összes kódoló/író szoftverrel, felvétel, adathordozóval. A nem kompatibilis USB-eszközök zajt vagy szaggatott hangot eredményezhetnek, vagy lejátszásuk nem lehetséges.



## Külső audio komponensek használata

- 1 Csatlakoztassa a külső audio komponenst a készülék AUDIO IN aljzatához [6] analóg audiovezeték (nem tartozék) alkalmazásával.
- 2 Csökkentse le a hangerőt.  
Nyomja meg a VOLUME – gombot (vagy a VOL – gombot a készüléken) [5].
- 3 Válassza ki az AUDIO IN funkciót.  
Nyomja meg a készüléken az AUDIO IN [10] gombot.
- 4 Indítsa el a lejátszást a csatlakoztatott komponensen.
- 5 Állítsa be a hangerőt.  
Nyomja meg a VOLUME +/- gombot (vagy a VOL +/- gombot a készüléken) [5].

## A hang beállítása

### Hanghatás beállítása

Funkció	Nyomja meg...
Dinamikusabb hang létrehozása (Dynamic Sound Generator X-tra)	...a DSGX [16] gombot a készüléken.
A hangzaskép beállítása	...az EQ [16] gombot többször a „BASS” vagy a „TREBLE” kiválasztásához, majd nyomja meg többször a +/- [14] gombot a szint beállításához.

# A kijelzések beállítása

Funkció	Nyomja meg...
A kijelzőn megjelenő információ módosítása <sup>1)</sup>	...a DISPLAY [17] gombot többször a készülék bekapcsolt állapotában.
Az órakijelzés megjelenítése a rendszer kikapcsolt állapotában	...a DISPLAY [17] gombot a rendszer kikapcsolt állapotában <sup>2)</sup> . Az órakijelzés 8 másodpercre megjelenik.

<sup>1)</sup> Megtekintheti például a CD-, MP3 lemez vagy az USB-eszköz információit, például műsorszám vagy fájl száma vagy mappa neve normál lejátszás közben, vagy a teljes lejátszási idő állj üzemmódban.

<sup>2)</sup> Ha a rendszer ki van kapcsolva a STANDBY jelző [2] világít.

## Megjegyzések a kijelzőn megjelenő információkról

- A nem megjeleníthető karakterek helyén „...” szerepel.
- Az alábbiak nem jelennek meg a kijelzőn:
  - egy CD-DA lemez teljes lejátszási ideje a lejátszási módtól függően,
  - egy MP3 lemez és USB-eszköz teljes lejátszási ideje és a lejátszásból hátralévő idő.
- Az alábbiak nem megfelelően jelennek meg a kijelzőn:
  - azok a mappa vagy fájlnevek, melyek nem felelnek meg az ISO 9660 1-es vagy 2-es szintjének vagy Joliet formátumnak.
- Az alábbiak megjelennek a kijelzőn:
  - MP3 fájlok ID3 mező információi 1-es vagy 2-es ID3 mező verzió esetén ( egy MP3 lemez esetén 62 karakterig),
  - ID3 mező információ olyan „ATRAC” fájlloknál, melyek 2-es verziójú ID3 mező információt használnak.

## További műveletek

### Lejátszási program létrehozása

(Programozott lejátszás)

#### 1 Válassza ki a kívánt funkciót.

##### CD

Nyomja meg a CD **[10]** gombot a CD funkció kiválasztásához.

##### USB

Nyomja meg az USB **[10]** gombot az USB funkció kiválasztásához.

#### 2 Állj üzemmódban nyomja meg többször a PLAY MODE **[15]** gombot a „PGM” megjelenéséig.

#### 3 Nyomja meg többször a **◀◀/▶▶** **[14]** gombot, amíg a kívánt műsorszám száma megjelenik.

Fájlok programozása esetén nyomja meg többször a **📁 +/-** **[14]** gombot, először a kívánt könyvtár, majd a kívánt fájl kiválasztásához.

Példa: ha műsorszámokat programoz CD-ről



Kiválasztott műsorszám vagy fájl száma

A program teljes lejátszási ideje (beleértve a kiválasztott műsorszámot vagy fájlt)

#### 4 A műsorszám vagy fájl programhoz adásához nyomja meg az ENTER **[13]** gombot.

##### CD

Ha a program teljes lejátszási ideje egy CD esetén meghaladja a 100 percet, vagy a CD-ről olyan műsorszámot választott ki aminek a száma 21 vagy nagyobb, vagy ha egy MP3 fájlt választott ki, a kijelzőn a „- - - -” jelenik meg.

##### USB

A teljes lejátszási idő nem jeleníthető meg, ezért a „- - - -” jelenik meg.

#### 5 További műsorszámok vagy fájlok kiválasztásához, akár 25 műsorszámig vagy fájljig, ismételje meg a 3–4. lépéseket.

#### 6 A program lejátszásához nyomja meg a **▶** **[10]** gombot.

A program elérhető marad, amíg ki nem nyitja a lemeztartó fiókot vagy el nem távolítja az USB-eszközt. A program ismételt lejátszáshoz nyomja meg ismét a **▶** **[10]** gombot.

### A programozott lejátszási üzemmód kikapcsolása

Állj üzemmódban nyomja meg többször a PLAY MODE **[15]** gombot a „PGM” eltűnéséig.

### Az utolsó műsorszám vagy fájl törlése a programból

Állj üzemmódban nyomja meg a CLEAR **[21]** gombot.

## Rádióállomások tárolása

Eltárolhatja kedvenc rádióállomásait, és elérheti ezeket közvetlenül a megfelelő memóriahely számának kiválasztásával. A rádióállomások tárolásához használja a távvezérlő gombjait.

- 1 Hangolja be a kívánt rádióállomást (lásd „A rádió hallgatása” fejezetet (14. oldal)).
- 2 Nyomja meg a TUNER MEMORY  gombot.

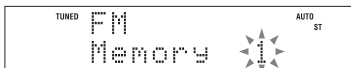



Memóriahely száma

- 3 Nyomja meg többször a +/-  gombot a kívánt memóriahely kiválasztásához.

Ha a kiválasztott memóriahelyen korábban már tárolt egy rádióállomást, az új állomás felülírja a régit.

- 4 Nyomja meg az ENTER  gombot.
- 5 További állomások tárolásához ismétlje meg az 1–4. lépéseket. A készülék memóriájában összesen 20 FM és 10 AM rádióállomás tárolható. A tárolt rádióállomások körülbelül fél napig akkor is elérhetőek maradnak, ha kihúzza a hálózati csatlakozóvezetéket vagy áramszünet történik.

- 6 A tárolt rádióállomások előhívásához nyomja meg többször a TUNING MODE  gombot a „PRESET” megjelenéséig, majd nyomja meg többször a +/-  gombot a kiválasztott memóriahely kiválasztásához.



## Hibaelhárítás

- 1 Győződjön meg róla, hogy a hálózati csatlakozóvezetékek és a hangsugárzóvezetékek megfelelően és biztonságosan vannak-e csatlakoztatva.
- 2 Keresse ki a hibát az alábbi listában, és végezze el a javasolt hibaelhárítást. Ha a hiba továbbra is fennáll, lépjen kapcsolatba a legközelebbi Sony márkaszervizzel.

### Ha a STANDBY jelző villog

Azonnal húzza ki a hálózati csatlakozóvezeteket, és ellenőrizze az alábbiakat.

- Ha a rendszer tartalmaz feszültségváltót, a megfelelő feszültség van beállítva?
  - Csak a mellékelt hangsugárzókat használja?
  - Valamilyen tárgy takarja a rendszer hátulján lévő szellőzőnyílásokat?
- Ha a STANDBY jelző [2] abbahagyta a villogást, csatlakoztassa újra a hálózati vezetékét, és kapcsolja be a rendszert. Ha a probléma továbbra is fennáll, lépjen kapcsolatba a legközelebbi Sony márkaszervizzel.

## Általános problémák

### A hang csak egy csatornából hallható, vagy a bal és jobb oldal hangereje kiegyensúlyozatlan.

- Amennyire lehet szimmetrikusan helyezze el a hangsugárzókat.
- Csak a mellékelt hangsugárzókat csatlakoztassa.

### Búgás vagy zaj hallható.

- Helyezze távolabb a rendszert a zajforrástól.
- Csatlakoztassa a rendszert egy másik hálózati aljzatba.
- Szereljen fel egy zajsűrőt (nem tartozék) a hálózati csatlakozóvezetékére.

### A távvezérlő nem működik.

- Távolítson el minden akadályt a távvezérlő és a készülék távvezérlés érzékelője [4] közül, és helyezze távolabb a készüléket fluoreszcens fényforrásoktól.
- Irányítsa a távvezérlőt a rendszer érzékelőjére.
- Vigye közelebb a távvezérlőt a rendszerhez.

### A STANDBY jelző [2] a tápcsatlakozó kihúzása után is világít.

- Elképzelhető, hogy a STANDBY jelző [2] nem kapcsol ki azonnal a tápcsatlakozó kihúzása után. Ez nem hibajelenség. A jelző körülbelül 40 másodperc után ki fog kapcsolni.

## CD-, MP3-lejátszó

### A hang ugrik, vagy a lemez nem játszható le.

- Tisztítsa meg a lemezt, majd helyezze be újra.
- Helyezze a rendszert egy rezgésektől mentes helyre (például egy rögzített állványra).
- Helyezze távolabb a hangsugárzókat a rendszertől, vagy helyezze azokat különálló állványra. Nagy hangerőnél a hangsugárzók rezgései okozhatják a hang ugrását.

## A lejátszás nem az első műsorszámtól kezdődik.

- A normál lejátszási módba történő visszatéréshez nyomja meg többször a PLAY MODE [15] gombot a „PGM” és a „SHUF” eltűnéséig.

## A lejátszás megkezdése több időt vesz igénybe, mint általában.

- Az alábbi lemezek lejátszásának megkezdése több időt vesz igénybe.
  - bonyolult mappaszerkezettel rendelkező lemez,
  - többmenetes módban rögzített lemez,
  - lezáratlan lemez (olyan lemez, amelyre még további adatokat lehet rögzíteni),
  - sok könyvtárt tartalmazó lemez.

## USB-eszköz

### Támogatott USB-eszközt használ?

- Ha nem támogatott USB-eszközt használ, akkor a következő problémák fordulhatnak elő. A támogatott USB-eszközökről bővebben a „Csatlakoztatható USB-eszközök” fejezetben olvashat a 29. oldalon.
  - Az USB-eszköz felismerése nem sikerült.
  - A fájl és könyvtár neveket nem jelzi ki a készülék.
  - A lejátszás nem lehetséges.
  - Ugrik a hang.
  - Zaj hallható.

### „OVER CURRENT” jelenik meg.

- Probléma merült fel az USB (USB) aljzat [9] elektromos jelszintjével kapcsolatban. Kapcsolja ki a rendszert és távolítsa el az USB-eszközt az USB (USB) aljzattól [9]. Győződjön meg róla, hogy az USB-eszköz megfelelően működik-e. Ha a kijelzés továbbra is megjelenik, forduljon a legközelebbi Sony szakszervizhez.

## Nincs hang.

- Az USB-eszköz nem lett megfelelően csatlakoztatva. Kapcsolja ki a rendszert, csatlakoztassa újra az USB-eszközt és ellenőrizze, hogy az USB MEMORY jelző [3] világít-e.

## A hang torz.

- A fájl kódolásához használt bitsűrűség túl alacsony. Másoljon magasabb bitsűrűséggel kódolt fájlokat az USB-eszköze.

## Zaj hallható illetve ugrik a hang.

- Kapcsolja ki a rendszert, csatlakoztassa újra az USB-eszközt.
- Maga a zenei adat tartalmazhat zajt. A számítógép állapotától függően zaj kerülhet a zenei adatra, a létrehozásakor. Hozza létre a zenei adatot ismét.
- Ha USB memória eszközt használ, másolja fel a fájlokat a számítógépre, formázza meg az USB memória eszközt FAT16 vagy FAT32 formátumra, majd másolja vissza a fájlokat az eszközre.\*

## Az USB-eszköz nem csatlakoztatható az USB (USB) aljzatba [9].

- Fordítva próbálja csatlakoztatni az USB-eszközt. Csatlakoztassa az eszközt a megfelelő irányban.

## Egy másik eszközön már használt USB memória nem működik.

- Lehet, hogy nem támogatott formátumú adat lett rá rögzítve. Ebben az esetben, ha szükséges készítsen biztonsági másolatot az USB memórián lévő fájlokról, a számítógép merevlemezére másolva azokat. Ezután formázza meg az USB memóriát FAT16 vagy FAT32 típusú fájlrendszerre, majd másolja vissza a lementett audio fájlokat az USB memóriára.\*

Folytatódik 

## „READING” jelenik meg hosszú ideje.

- Ha az USB-eszközön sok mappa vagy fájl található, akkor a beolvasás ideje elhúzódhat. Ezért a következő irányelveket javasoljuk.
  - Az USB-eszközön található mappák maximális száma: 100 vagy kevesebb.
  - A mappákban lévő fájlok maximális száma: 100 vagy kevesebb.

## Hibás kijelzés.

- Másolja fel a zenei adatot újra az USB-eszközre, mivel az azon tárolt adat valószínűleg megsérült.

## A lejátszás nem indul el.

- Kapcsolja ki a rendszert és csatlakoztassa újra az USB-eszközt.
- Csatlakoztasson olyan USB-eszközt, amit ez a rendszer le tud játszani.
- Nyomja meg a ► (vagy az USB ► II gombot a készüléken) **10** gombot a lejátszás elindításához.

## A lejátszás nem az első műsorszámtól kezdődik.

- Állítsa a lejátszási módot Normál lejátszás módra.

## A fájlok nem lejátszhatóak.

- Az USB memória nem támogatott, nem FAT16 vagy FAT32 típusú fájlrendszerre lett megformázva.\*
- Ha partícionált USB memóriát használ, akkor csak az első partíción található fájlok lesznek lejátszhatóak.
- A kódolt vagy jelszóval védett fájlok nem lejátszhatóak.

\* Ez a rendszer a FAT16 és a FAT32 fájlrendszert támogatja, de lehetnek olyan USB-eszközök, melyek nem támogatják ezeket a fájlrendszereket. A részletekért olvassa el az USB-eszköz kezelési útmutatóját, vagy lépjen kapcsolatba a gyártóval.

## Rádió

### Erős zaj hallható vagy az állomásokat nem lehet behangolni (a „TUNED” vagy a „STEREO” felirat villog a kijelzőn.)

- Csatlakoztassa megfelelően az antennát.
- Keressen olyan helyet és helyzetet, amely jó vételi minőséget biztosít, és helyezze el így az antennát.
- Helyezze az antennát távolabb hangszugárzó-, a hálózati csatlakozó és az USB-vezetékeltől a zajos vétel megelőzése érdekében.
- Csatlakoztasson a szaküzletekben kapható kültéri antennát.
- Ha az AM antenna vezetéke levált az antennaárványról, forduljon a legközelebbi Sony szervizhez.
- Kapcsolja ki a közelben lévő elektromos készülékeket.

## Az AM léptetőfrekvencia megváltoztatása

Az AM léptetőfrekvencia gyári alapértelmezett beállítása 9 kHz (vagy egyes területeken 10 kHz; ez a funkció nem elérhető az európai modelleken). Az AM léptetőfrekvencia megváltoztatásához használja a készülék gombjait.



**1** Hangoljon be egy AM rádióállomást, majd kapcsolja ki a rendszert.

**2** A TUNER/BAND **10** gomb nyomva tartása közben nyomja meg a **I/⏻** **1** gombot.  
A tárolt AM rádióállomások törlődnek. A léptetőfrekvencia gyári alapértelmezett értékekre történő visszaállításához ismétlje meg az eljárást.



## A vételi minőség javítása



Kapcsolja ki a CD-lejátszó tápellátását a CD energiatakarékosság funkcióval. Alapértelmezésként a CD tápellátása be van kapcsolva.

- 1 Nyomja meg többször a FUNCTION  gombot a CD funkció kiválasztásához, majd kapcsolja ki a rendszert.
- 2 Amikor a „STANDBY” jelző abbahagyja a villogást nyomja meg a I/⏻  gombot a készüléken, a ■/CANCEL  gomb nyomva tartása közben. Megjelenik a „CD POWER OFF” üzenet. Kikapcsolt CD-lejátszó tápellátás esetén a lemezek elérési ideje növekszik. A CD-lejátszó tápellátásnak vissza-kapcsolásához ismétlje meg az eljárást a „CD POWER ON” megjelenéséig.

## A rendszer visszaállítása a gyári beállításokra

Ha a rendszer még mindig nem működik megfelelően, állítsa vissza a beállításokat a gyári értékekre.

A rendszer gyári alapértelmezett értékekre történő visszaállításához használja a készülék gombjait.

- 1 Húzza ki, majd csatlakoztassa ismét a hálózati csatlakozóvezetékét, azután kapcsolja be a rendszert.
- 2 Nyomja meg a ■/CANCEL , a DSGX  és a I/⏻  gombot egy időben. Minden felhasználói beállítás, például a tárolt rádióállomások, időzítő, és az óra törlődnek.

## Üzenetek

### CD-, MP3-lejátszó, rádió

- Complete!:** a beállított művelet megfelelően véget ért.
- Invalid:** nem használható gombot nyomott meg.
- LOCKED:** a lemeztartó fiók nem nyílik ki. Lépjen kapcsolatba a legközelebbi Sony márkaszervizzel.
- No Disc:** nincs lemez a lejátszóban, vagy a behelyezett lemez nem játszható le.
- No Step:** a programozott műsorszámok törlése megtörtént.
- Over:** lejátszás vagy szünet üzemmódban a  gomb nyomva tartásával elérte a lemez végét.
- Push SELECT!:** megpróbálta beállítani az órát vagy az időzítőt az időzített művelet közben.
- Push STOP!:** lejátszás közben megnyomta a PLAY MODE  gombot.
- Reading:** a rendszer a lemez-információkat olvassa be. Eközben egyes gombok nem használhatóak.
- SET CLOCK!:** megpróbálta beállítani az időzítőt, azonban az óra nincs beállítva.
- SET TIMER!:** megpróbálta kiválasztani az időzítőt, azonban a lejátszás időzítő vagy a felvétel időzítő nincs beállítva.
- Step Full!:** több, mint 26 műsorszámot vagy fájlt (lépést) próbált meg beprogramozni.
- TIME NG!:** a lejátszás időzítő kezdési és befejezési időpontja azonos.
- USB-eszköz**
- ATRAC AD:** ATRAC audioeszköz csatlakoztatása.
- Error:** az USB-eszköz felismerése nem sikerült vagy ismeretlen eszköz lett csatlakoztatva.
- Invalid:** nem használható vagy tiltott műveletet hajtott végre.
- No Device:** nincs USB-eszköz csatlakoztatva vagy a csatlakoztatott USB-eszköz le lett állítva.

Folytatódik 

**No Step:** a programozott műsorszámok törlése megtörtént.

**No Track:** nincs lejátszható fájl a rendszerre feltöltve.

**Not Supported:** nem támogatott USB-eszköz lett csatlakoztatva.

**Please Wait:** a rendszer az USB-eszköz használatára készül elő.

**Reading:** a rendszer az USB-eszközt ismeri fel.

**Removed:** az USB-eszköz el lett távolítva.

**Step Full!:** több, mint 26 műsorszámot vagy fájlt (lépést) próbált meg beprogramozni.

**STORAGE DRIVE:** USB memória csatlakoztatása.

---

## Óvintézkedések

### A rendszerrel lejátszható lemezek

- Audio CD.
- CD-R/CD-RW (audio adat/MP3 fájlok).

### NEM LEHET lejátszani a készülékkel az alábbi lemezeket

- CD-ROM.
- CD-R/CD-RW lemezek, melyek nem zenei CD formátumban vagy nem az ISO 9660 1. szint/2. szint, Joliet vagy többmenetes formátumban rögzített MP3 lemezek.
- Olyan többmenetes CD-R/CD-RW lemezek, melyeknél a menet nem került lezárásra.
- Rossz rögzítési minőségű, karcos vagy szennyezett CD-R/CD-RW lemezek, vagy nem kompatibilis eszközzel készített CD-R/CD-RW lemezek.
- Nem megfelelően lezárt CD-R/CD-RW lemezek.
- MPEG 1 Audio Layer-3 (MP3) fájloktól eltérő fájlokat tartalmazó lemez.
- Nem szabványos alakú lemezek (például szív, négyzet, csillag).
- Olyan lemezek, melyekre ragasztószalag, papír vagy matrica van ragasztva.
- Hitelesítő pecséttel ellátott kölcsönzött vagy használt lemezek, melyeknél a ragasztóanyag kilóg a pecsét alól.
- Olyan lemez, amelyre ragacsos tapintású tintával nyomtattak címkét.

### Megjegyzések a lemezekről

- Lejátszás előtt egy tisztító kendővel tisztítsa meg a lemezt. A törlést középről kifelé haladva hajtsa végre.
- A tisztításhoz ne használjon oldószert, például benzint, hígítót, a vinil lemezekhez használt kereskedelmi forgalomban kapható tisztítószer vagy antisztatizáló szert.
- Ne tegye ki a lemezeket közvetlen napsugárzásnak vagy hőnek (mint például fűtőtest), és ne hagyja napon parkoló járműben.

### A biztonságról

- Ha hosszú ideig nem használja készülékét, húzza ki a hálózati csatlakozót a hálózati aljzatból. Mindig a csatlakozódugót, és soha ne a vezetéket fogja meg.
- Ha bármilyen szilárd anyag vagy folyadék kerül a készülék belsejébe, húzza ki a hálózati csatlakozóvezetékét, és forduljon szakemberhez mielőtt folytatná a használatát.
- A hálózati csatlakozóvezeték cseréjét kizárólag szakszervizben végezhetik.

### Az elhelyezésről

- A készüléket ne helyezze el döntött pozícióban vagy olyan helyen ami túlságosan forró, hideg, poros, koszos, párás, ahol a levegő szabad áramlása akadályozott, vagy ahol rázkódásnak, közvetlen napfénynek vagy éles fénynek van kitéve.
- Legyen óvatos, ha a készüléket vagy a hangszugárzókat védőbevonattal (gyanta, olaj, fényező stb.) kezelt felületre állítja, mert foltosodás vagy elszíneződés keletkezhet.
- Ha a készüléket közvetlenül egy hideg helyről egy meleg térbe viszi vagy párás szobában helyezi el, a házimozi rendszer belsejében található lencséken páralecsapódás jöhet létre. Amennyiben ez előfordul, a rendszer működése bizonytalanra válhat. Ebben az esetben vegye ki a lemezt és legalább egy óráig hagyja bekapcsolva a készüléket, amíg a nedvesség elpárolog belőle.

### A felmelegedésről

- Működés közben a készülék felmelegedése normális és nem hibajelenség.
- Ne érintse meg a burkolatot nagy hangerőn történt folyamatos használat után, mert a burkolat felforrósodhat.
- Ne takarja el a szellőzőnyílásokat.

### A hangszugárzó rendszerről

Ez a hangszugárzó rendszer nincs mágnesesen leárnyékolva, ezért a közelben lévő tv-készülék képe mágnesesen torzítottá válhat. Ebben az esetben kapcsolja ki a tv-készülékét, várjon 15–30 percet, majd kapcsolja vissza.

Ha nincs javulás, akkor helyezze a hangszugárzókat távolabb a tv-készüléktől.

### A burkolat tisztítása

Kímélő tisztítószerrel enyhén megnedvesített puha ruhával törölje le a készülék burkolatát. A tisztításhoz soha ne használjon súrolószert, súrolószivacsot, benzint vagy alkoholt.

# Minőségtanúsítás

A forgalomba hozó tanúsítja, hogy a CMT-HX3 típusú készülék a 2/1984. (III. 10.) számú BkM-1pM együttes rendeletben előírtak szerint megfelel a következő műszaki jellemzőknek.

## A készülék

### Erősítő

DIN kimenő teljesítmény (névleges):  
40 + 40 W (6 Ω, 1 kHz-en, DIN)  
Folyamatos RMS kimenőteljesítmény (referencia): 50 + 50 W (6 Ω, 1 kHz-en, 10% THD)  
Zenei kimenőteljesítmény (referencia):  
50 + 50 W (6 Ω, 1 kHz-en 10% THD)

### Bemenetek:

AUDIO IN (sztereó minijack):  
érzékenység 250 mV, impedancia  
47 kΩ  
•↔ (USB) aljzat: A típus, legnagyobb  
áramerősség 500 mA

### Kimenetek:

PHONES (sztereó minijack): 8 Ω  
vagy magasabb impedanciával rendel-  
kező fejhallgatók csatlakoztatásához  
SPEAKER: 6 Ω impedanciával  
rendelkező hangszugárzó csatlakoztatása

## USB rész

### Támogatott bitsűrűség

MP3 (MPEG 1 Audio Layer-3):  
32–320 kbps, VBR  
ATRAC: 48–352 kbps (ATRAC3plus),  
66/105/132 kbps (ATRAC3)  
WMA: 32–192 kbps, VBR  
AAC: 48–320 kbps

### Mintavételi frekvenciák

MP3 (MPEG 1 Audio Layer-3):  
32/44,1/48 kHz  
ATRAC: 44,1 kHz  
WMA: 44,1 kHz  
AAC: 44,1 kHz

## CD-lejátszó

Rendszer: kompaktlemez és digitális audio rendszer

### A lézerdíóda jellemzői

Emissziós időtartam: folyamatos  
Lézer kimenet\*: kevesebb, mint 44,6 μW  
\* Ezt a kimeneti értéket az optikai vevőfej

lencse felszínétől 200 mm távolságban 7 mm-es rekeszrel mértük.

Frekvenciaátvitel: 20 Hz–20 kHz

Jel/zaj arány: több, mint 90 dB

Dinamikatartomány: több, mint 90 dB

## Vevőegység

FM sztereó, FM/AM szuperheterodin vevőegység

### FM vevőegység

Vételi frekvenciák:  
87,5–108,0 MHz (50 kHz  
léptetőfrekvenciával)

Antenna: FM huzalantenna  
Antennacsatlakozó: 75 Ω aszimmetrikus  
Középfrekvencia: 10,7 MHz

### AM vevőegység

Vételi frekvenciák:  
531–1602 kHz (9 kHz léptetőfrekven-  
ciával)

Antenna: AM keretantenna, külső  
antennacsatlakozó

Középfrekvencia: 450 kHz

## Hangszugárzó

Hangszugárzó rendszer: 2-utas, 2-egységes,  
bassz-reflex típusú

Hangszórók: mély hangszóró 12 cm, kúpos;  
magas hangszóró 4 cm, kúpos

Névleges impedancia: 6 Ω

Méreték (szé × ma × mé): kb. 145 × 260 ×  
200 mm

Tömeg: kb. 2,2 kg hangszugárzóként

## Általános

Energiaellátási követelmények:  
220–240 V, 50/60 Hz, váltóáram

Teljesítményfelvétel: 40 W  
Méretek (szé × ma × mé) (hangszárgzők  
nélkül): 285 × 120 × 215 mm

Tömeg (hangszárgzők nélkül): 2,6 kg  
Tartozékok: távvezérlő (1 db), FM huzal-,  
AM keretantenna (1-1 db), AA (R6) típusú  
elemek (2 db), hangszárgzőtalpak (8 db).

A kivitel és a mőszaki adatok előzetes  
bejelentés nélkül megváltozhatnak.



- Készletli teljesítményfelvétel: 0,5 W.
- A nyomtatott áramkőri lapok egy részében nem használtunk halogénezett égésgátló anyagokat.
- A külső burkolatokban nem használtunk halogénezett égésgátló anyagokat.

## Csatlakoztatható USB-eszközök

A készülék az alábbi jelzésekkel ellátott Sony USB-eszközöket tudja lejátszani. Más típusú USB-eszközöket a készülék nem tud lejátszani.

### Elfogadott Sony digitális zenelejátszó (a 2007 januári állapot szerint)

Termék neve	Modell neve
Walkman®	NW-E103 / E105 / E107
	NW-E205 / E207
	NW-E303 / E305 / E307
	NW-E403 / E405 / E407
	NW-E503 / E505 / E507
	NW-E002 / E002F / E003 / E003F / E005 / E005F
	NW-A605 / A607 / A608
	NW-A1000 / A1200 / A3000
	NW-HD5
	NW-S603 / S605 / S703F / S705F / S706F
	NW-S202 / S202F / S203F / S205F

## Elfogadott Sony digitális zenelejátszók (a 2007 januári állapot szerint)

Termék neve	Modell neve
MICROVAULT	USM512EX / 1GEX / 2GEX
	USM128J / 256J / 512J / 1GJ / 2GJ / 4GJ / 8GJ
	USM512JX / 1GJX / 2GJX / 4GJX
	USM256H / 512H / 1GH / 2GH / 4GH
	USD2G / 4G / 5G / 8G

Az alábbi Internet címeken találhatja meg a legfrissebb információt a kompatibilis eszközökről.

<http://sonydigital-link.com/dna>

### Megjegyzések

- Ne használjon a felsoroltakon kívül más USB-eszközöket. A hibátlan működés a nem felsorolt modelleknél nem garantált.
- A működés még ezekkel az USB-eszközökkel sem feltétlenül biztosított.
- Ezen USB-eszközök közül néhány nem vásárolható meg egyes területeken.

### Megjegyzések a Walkmanekhez

- Ez a készülék nem alkalmas lineáris PCM audio lejátszására.
- Ez a készülék nem alkalmas ATRAC Advanced Lossless audio formátum lejátszására.
- Számítógép segítsége nélkül nem tud lejátszani egy közvetlenül a Walkmanre rögzített zenét.





**Feleslegessé vált elektromos és elektronikus készülékek hulladékként való eltávolítása (Használható az Európai Unió és egyéb európai országok szelektív hulladékgyűjtési rendszereiben)**

*Ez a szimbólum a készüléken vagy a csomagolásán azt jelzi, hogy a terméket ne kezelje háztartási hulladékként. Kérjük, hogy az elektromos és elektronikai hulladék gyűjtésére kijelölt gyűjtőhelyen adja le. A feleslegessé vált termékének helyes kezelésével segít megelőzni a környezet és az emberi egészség károsodását, mely bekövetkezhetne, ha nem követi a hulladékkezelés helyes módját. Az anyagok újrahasznosítása segít a természeti erőforrások megőrzésében. A termék újrahasznosítása érdekében további információért forduljon a lakhelyén az illetékesekhez, a helyi hulladékgyűjtő szolgáltatóhoz vagy ahhoz az üzlethez, ahol a terméket megvásárolta.*