



A részleteket lásd a Kezelési utasításban.

Útmutató a gyors beállításhoz

DAV-TZ215/DAV-TZ715

1 A hangszugárzók csatlakoztatása

A DAV-TZ715 készülékhez hangszugárzó-szerelvényre van szükség. Olvassa el a mellékelt „Útmutató a hangszugárzók telepítéséhez” c. anyagot.

A hangszugárzó-vezetékek csatlakoztatása a hangszugárzókhoz

Csatlakoztassa a vezetéket úgy, hogy a színes cső színe egyezzen meg a hangszugárzó hátlapján levő címke színével.

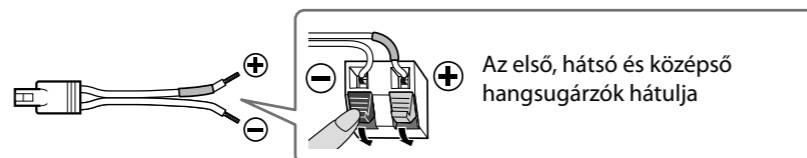

A hangszugárzó-vezetéseket úgy csatlakoztassa, hogy a színek egyezzenek az egység SPEAKERS (hangszugárzók) aljzatainak színeivel.

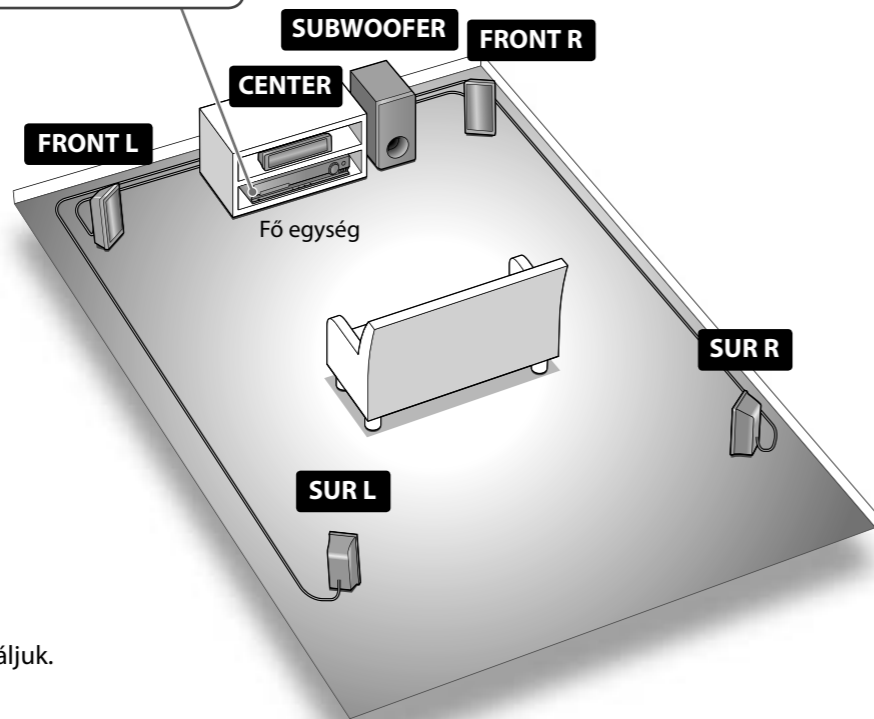
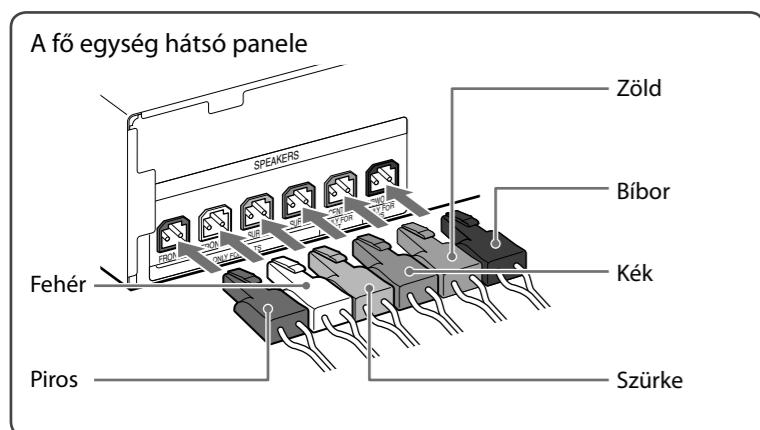

Illusztráció céljára a DAV-TZ215 modellt használjuk.

2 A tv/set-top box csatlakoztatása

A tv vagy a set-top box csatlakozó aljzataitól és funkcióitól függően lehet a video- és hangcsatlakozási módszert megválasztani.

A videokészülék csatlakoztatása a tv-hez

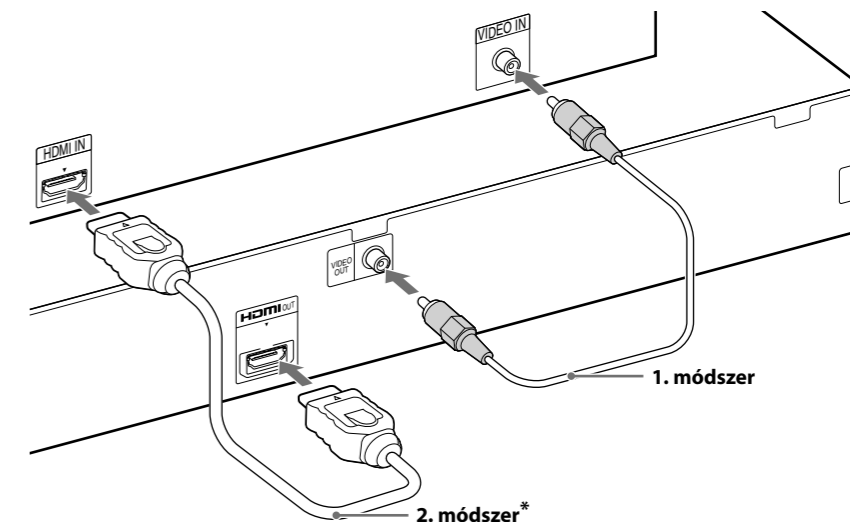
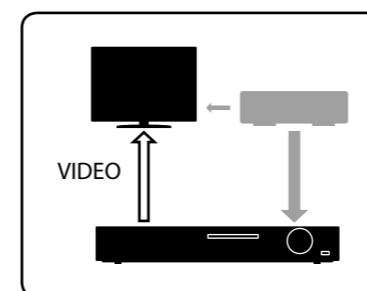

* Nagysebességű HDMI-vezetéket csak bizonyos modellekkel/térségekben szállítunk.

A tv/set-top box audiojelének csatlakoztatása

Ha nem használ set-top boxot, olvassa el „A tv/set-top box csatlakoztatása” című részt a Kezelési utasításban.

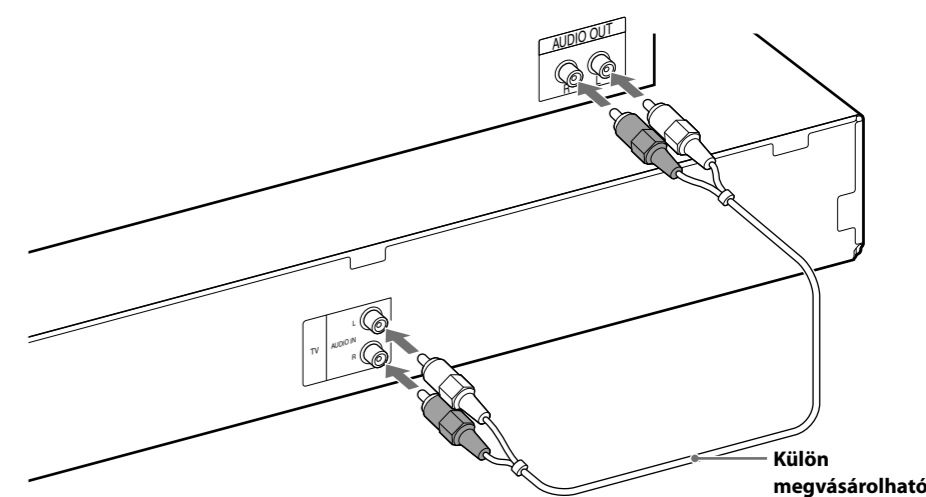
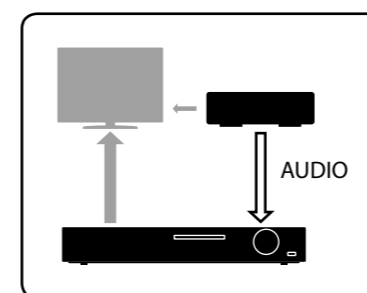

3 A Quick Setup (gyorsbeállítás) elvégzése

Megjegyzés

Ne tegyen be lemezt a Quick Setup (gyorsbeállítás) elvégzése előtt.

1 Csatlakoztassa a hálózati vezetékét.

A fali dugaszoló aljzat (konnektor) formája eltérhet a területtől függően.

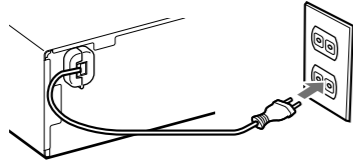

2 Kapcsolja be a fő egységet és a tv-készüléket.

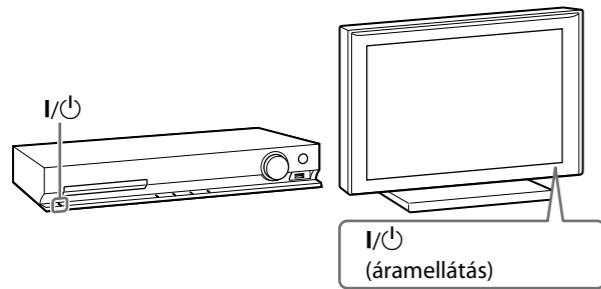

3 Kapcsolja át a tv-készülék bemenetválasztóját, hogy a „SONY Home Theatre System” felirat jelenjen meg.

4 Állítsa be az összes következő elemet a $\leftarrow/\uparrow/\downarrow/\rightarrow$ és \oplus gombok segítségével.

A megjelenített elemek változhatnak a területtől függően.

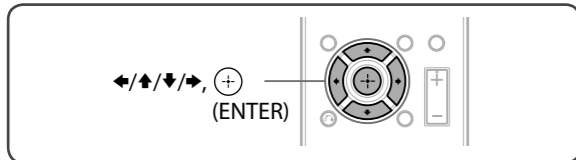

A képernyő nyelvének kiválasztása.

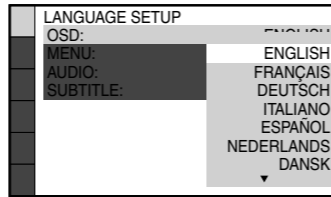
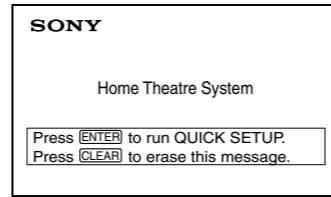

A csatlakoztatott tv-készülék méretarányának kiválasztása.

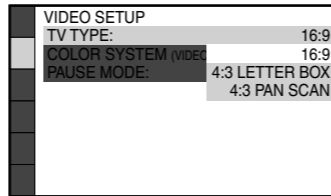

Válassza az [ON] (be) lehetőséget, ha a fő egység és a tv HDMI-vezetékkel van összekötve.

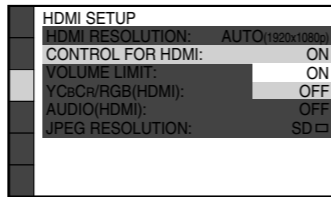

Válassza ki a hangszugárzó-elrendezést.

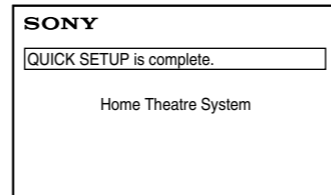
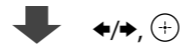
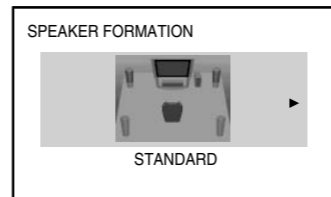

A TV hangja az összes hangszugárzóból szóljon

1 Nyomja meg a TV gombot.

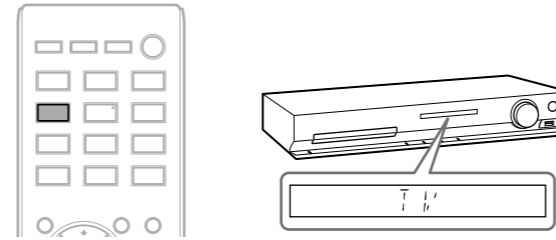

2 Nyomja meg a SYSTEM MENU gombot.

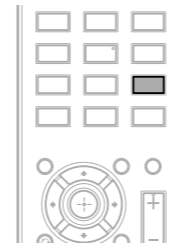

3 Nyomja meg a \uparrow/\downarrow gombot a „SUR.SETTING” megjelenítéséhez, majd a \oplus gombot.

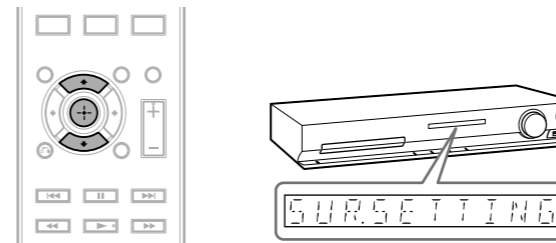

4 Nyomja meg a \uparrow/\downarrow gombot a „PRO LOGIC” megjelenítéséhez, majd a \oplus gombot.

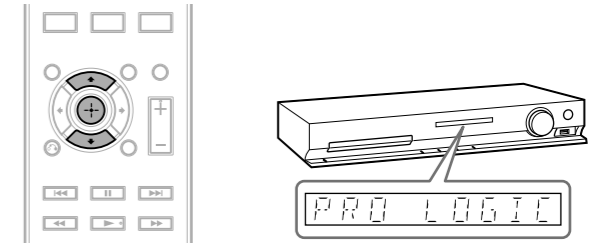

5 A SYSTEM MENU gombot megnyomva lépjen ki a menüből.

