

SmartFile Finder

Instrukcja obsługi _____ **PL**

Návod k obsluze _____ **CZ**

Használati útmutató _____ **HU**

Οδηγίες χρήσεως _____ **GR**

Operating Instructions _____ **GB**

Инструкция по эксплуатации _____ **RU**



SF-F1

OSTRZEŻENIE

Aby zapobiec niebezpieczeństwu pożaru lub porażenia prądem elektrycznym nie narażaj niniejszego urządzenia na działanie deszczu lub wilgoci.

PL

Spis treści

Przygotowanie SmartFile Finder (Finder)	4
Oznaczenia elementów	5
Wczytywanie zawartości etykiety SmartFile  (odczyt)	6
Odszukiwanie konkretnego programu  (eksplorator)	8
Edycja zawartości etykietek SmartFile  (edycja)	10
Dane techniczne	12

SmartFile* Finder

SmartFile Finder (Finder) posiada wiele funkcji zwiększających wygodę użytkownika funkcji SmartFile. Przykładowo, możesz sprawdzić jakie programy są nagrane na taśmie z etykietką SmartFile lub odszukać wśród wielu taśm, taśmę zawierającą potrzebny program bez potrzeby włączania odbiornika TV lub magnetowidu. Równocześnie Finder wyposażony jest w podstawowe funkcje sterowania magnetowidem.

Aby używać funkcji SmartFile Finder musisz posiadać etykiety SmartFile.

O magnetowidach kompatybilnych z funkcją SmartFile

SmartFile pozwala na sprawdzenie jakie programy zostały nagrane na taśmie video, w prosty sposób, trzymając kasetę przed magnetowidem.

Zawartość kasyety zostanie automatycznie wyświetlona na ekranie odbiornika TV, bez konieczności wkładania kasyety do magnetowidu!

Możesz również łatwo odtworzyć nagrany program, wybierając tytuł programu listy ekranu SmartFile. Korzystanie z tych wygodnych funkcji jest możliwe jeśli nagrasz program na taśmie z etykietką SmartFile, używając magnetowidu kompatybilnego z funkcją SmartFile. Dane o programie, takie jak data i kanał, są automatycznie zapisywane w pamięci etykiety SmartFile. Aby użyć funkcji SmartFile Finder lub SmartFile w swoim magnetowidzie, przymocuj etykietkę SmartFile do grzbietu kasyety.

W celu dokładnego zapoznania się ze sposobem działania funkcji SmartFile i etykietek SmartFile zapoznaj się z instrukcją obsługi dołączonej do Twojego magnetowidu.

* SmartFile jest znakiem handlowym firmy Sony Corporation.

Przygotowanie SmartFile Finder (Finder)

Zanim zaczniesz, sprawdź czy wraz z Finder otrzymałeś następujące wyposażenie:

- Baterie R6 (rozmiaru AA) - 3 szt.
- Tą instrukcję obsługi

Założenie baterii

Włóż trzy baterie R6 (rozmiaru AA), dopasowując bieguny + i – do oznaczeń wewnątrz zasobnika baterii.

Najpierw włóż koniec baterii z biegunem ujemnym (-), następnie wepchnij tak aby koniec z biegunem dodatnim (+) wszedł na swoje miejsce.

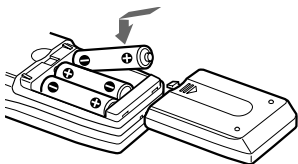

Uwagi

- Przy normalnym użytkowaniu baterie powinny wystarczyć na około 2 miesiące.
- Jeśli nie używasz Finder przez dłuższy czas, wyjmij baterie, aby uniknąć możliwych uszkodzeń wynikłych z powodu wycieku elektrolitu.
- Nie używaj jednocześnie nowych i starych baterii.
- Nie używaj jednocześnie baterii różnych typów.

Zmiana języka menu

Możesz zmienić język menu Finder. Standardowym ustawieniem jest język angielski.

1 Naciśnij SET UP.

Okienko wprowadzające pojawi się przez kilka sekund, a następnie przełączy się na okienko LANGUAGE.

2 Naciskaj ↑/↓ aby podświetlić wybrany język a następnie naciśnij OK.



Uwaga

- Jeśli nie wykonasz żadnej czynności przez 30 sekund lub więcej, okienko wyświetlacza wyłączy się.

Oznaczenia elementów

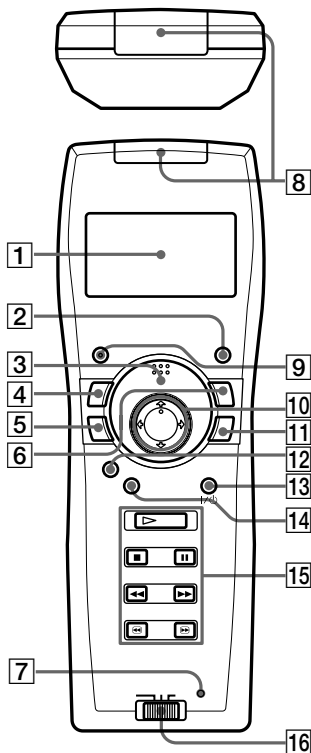

Funkcje SmartFile Finder

- 1 Okienko wyświetlacza
- 2 Przycisk RECALL (przywołanie)
- 3 Przycisk READ (odczyt)
- 4 Przycisk EDIT (edycja)
- 5 Przycisk WRITE (zapis)

- 6 Przycisk EXPLORER (eksplorator)
- 7 Przycisk SET UP (ustawienia)

Funkcje wspólne

- 8 Czujnik pilota funkcji SmartFile/Magnetowidu
- 9 Przycisk CLEAR (kasowanie)
- 10 Przyciski ↑/↓/←/→
- 11 Przycisk OK (potwierdzenie)

Standardowe funkcje magnetowidu

- 12 Przycisk SMARTFILE*
- 13 Przełącznik VIDEO I/II (video)
- 14 Przycisk MENU (menu)
- 15 Przycisk PLAY ▷ (odtwarzanie)
Przycisk STOP ■ (tryb stop)
Przycisk PAUSE || (tryb pauzy)
Przycisk REW ◀◀ (przewijanie do tyłu)
Przycisk FF ▶▶ (przewijanie do przodu)
Przyciski SEARCH ◀ / ▶ (poszukiwanie)
- 16 Przełącznik VTR 1/2/3 (video)**

* Dotyczy magnetowidów z funkcją SmartFile

** Jeśli Twój magnetowid nie posiada przełącznika COMMAND MODE ustaw ten przełącznik w pozycji 3. Jeśli Twój magnetowid posiada przełącznik COMMAND MODE dopasuj ustawienie tego przełącznika do ustawień przełącznika COMMAND MODE na 5^{PL} panelu magnetowidu.

Wczytywanie zawartości etykiety SmartFile (odczyt)

Możesz wyświetlić zawartość etykiety SmartFile na wyświetlaczu Finder.

1 Naciśnij READ.

2 Przyciskając READ, przybliż czujnik pilota funkcji SmartFile/Magnetowidu do środkowej części taśmy pod kątem prostym.

Finder potwierdzi wykonanie tej operacji pojedynczym sygnałem dźwiękowym i zawartość etykiety SmartFile pojawi się w okienku wyświetlacza.



Tytuł taśmy	MY FAVOURITES
Tytuł programu	WOLNE SP 1G15M
	29.1 12:30 AAB
	ROCK BOX

Wolny czas

3 Naciskaj ↑/↓ aby przeglądać dane o innych programach zarejestrowanych na etykiecie.

Możesz wyświetlić informacje dotyczące maksymalnie 12 programów. Dane wyświetlane są w porządku chronologicznym.

Możesz obejrzeć więcej informacji na temat danego programu przez jego podświetlenie i naciśnięcie przycisku OK.

Pojawi się wówczas okienko  (szczegóły). Naciśnij ponownie OK aby powrócić do poprzedniego okienka.

ROCK BOX	
25.1 PO	20:00
MUZYKA	PR 1 12
0G30M	SP

Wskazówki

- Jeśli wybierzesz pole oznaczające WOLNE i naciśniesz OK to zostanie zmieniona prędkość przesuwu taśmy dla części taśmy zaznaczonej na etykietce jako wolny czas.
- Jeśli przy wyłączonym Finder naciśniesz RECALL to na ekranie wyświetlacza pojawią się dane dotyczące ostatnio wczytanej etykiety.

Uwagi

- Jeśli operacja READ nie powiodła się to Finder poinformuje Cię o tym powtarzającym się sygnałem dźwiękowym i na wyświetlaczu pojawia się napis "BŁĄD".
- Jeśli nie wykonasz żadnej czynności przez 30 sekund lub więcej, okienko wyświetlacza wyłączy się.
- Na wyświetlaczu może pojawić się maksymalnie 15 znaków w tytule, 5 znaków w oznaczeniu stacji i 3 znaki w oznaczeniu kanału.
- Jeśli tytuł taśmy nie został wcześniej wprowadzony to w okienku wyświetlacza pojawią się daty pierwszego i ostatniego nagrania. Jeśli tytuł programu nie został wcześniej wprowadzony to na wyświetlaczu pojawią się data i czas trwania nagrania oraz oznaczenie stacji. Jeśli oznaczenie stacji nie zostało wcześniej wprowadzone to pojawi się numer kanału.
- Jeśli tytuł taśmy lub programu jest długi to w okienku wyświetlacza może się pojawić tylko jego część.

Odszukiwanie konkretnego programu

(eksplorator)

Możesz szybko odnaleźć na taśmach z etykietkami SmartFile programy odpowiadające konkretnemu tytułowi, dacie, długości oraz rodzajowi nagrania. Możesz również odszukać dostępne miejsce na taśmie (wolny czas).

1 Naciśnij **EXPLORER**.

Okiénko  (eksplorator) pojawi się na ekranie wyświetlacza.



TYTUŁ	TASMY
DATA	PROGRAMU
↓	WOLNY CZAS

2 Naciskaj **↑/↓** aby podświetlić właściwe kryterium wyszukiwania i naciśnij **OK**.

Możesz przeszukiwać dane według następujących kryteriów: tytuł taśmy lub programu, data i czas, wolny czas na taśmie i rodzaj.

3 Naciskaj **↑/↓/←/→** aby wprowadzić warunek wyszukiwania.

Jeśli popełnisz błąd naciśnij **←** i ponownie wprowadź warunek. Zwróć uwagę, że musisz dokładnie wprowadzić tytuł wraz ze znakami akcentów.

• Podanie nazwy tytułu taśmy lub programu

Wprowadź początkowe znaki tytułu taśmy lub programu który chcesz odnaleźć.

Możesz wprowadzić maksymalnie 5 znaków.

Przykładowo, jeśli wprowadzisz literę "A", to zostaną odnalezione wszystkie tytuły rozpoczynające się na literę "A".



TYTUŁ	TASMY
A	_____

• Ustawienie daty i czasu

Wprowadź dane dotyczące daty i czasu używając dowolnej kombinacji informacji dotyczących dnia, miesiąca, roku, dnia tygodnia oraz czasu.

Nie musisz wprowadzać wszystkich danych.



DATA					
D . M . R	1 9 .		4 .	9 9	
DZIEŃ			PO		
CZAS		1 :	0 0		

- **Odszukiwanie wolnego czasu**

Wprowadź dane dotyczące wymaganego wolnego czasu.

Możesz przeszukiwać dane z uwzględnieniem różnych prędkości przesuwu taśmy.



- **Ustawienie rodzaju nagrania**

Wybierz rodzaj nagranych programów.



4 Naciśnij OK.

Ikona  (odczyt) miga w oknie wyświetlacza.

5 Naciśnij READ.

6 Przciskając READ, przybliż czujnik pilota funkcji SmartFile/Magnetowidu do środkowej części taśmy.

- **Jeśli wybrany program lub ustawiony wymagany wolny czas (lub większy) zostanie znaleziony,**

Finder poinformuje Cię o tym pojedynczym sygnałem dźwiękowym i zawartość etykiety SmartFile pojawi się w okienku wyświetlacza.

- **Jeśli wybrany program lub ustawiony wymagany wolny czas nie zostanie znaleziony,**

Finder sygnalizuje to kilkakrotnym sygnałem dźwiękowym i okienko wyświetlacza nie zmieni się.

- **Jeśli na etykietce SmartFile nie ma zarejestrowanych żadnych danych lub operacja READ nie powiodła się,**

Finder poinformuje Cię o tym powtarzającym się sygnałem dźwiękowym i na wyświetlaczu pojawia się napis "BŁĄD".

7 W razie potrzeby powtórz kroki 5 i 6 z innymi etykietkami SmartFile.

Wskazówka

- Jeżeli chcesz zmienić tytuł, naciśnij przycisk EDIT.

Uwaga

- Jeśli nie wykonasz żadnej czynności przez 30 sekund lub więcej, okienko wyświetlacza wyłączy się.

Edycja zawartości etykietek SmartFile

(edycja)

Wprowadzanie tytułów taśm i nagranych programów

Tytuły taśm i programów mogą być edytowane za pomocą wyświetlacza Finder.

1 Naciśnij READ.

2 Przyciskając READ, przybliż czujnik pilota funkcji SmartFile/ Magnetowidu do środkowej części taśmy.

Finder potwierdzi wykonanie operacji pojedynczym sygnałem dźwiękowym i zawartość etykiетки SmartFile pojawi się w okienku wyświetlacza.

3 Naciskaj ↑/↓ aby podświetlić tytuł który chcesz poddać edycji a następnie naciśnij EDIT.

Okienko  (edycja) pojawi się na wyświetlaczu.

4 Naciskaj ↑/↓/←/→ aby podświetlić właściwy znak i naciśnij OK.

Możesz wprowadzić do 18 znaków, włączając spacje.

Jeśli popełnisz błąd naciśnij CLEAR i ponownie wprowadź znak.

Aby przełączyć strony, wybierz “↓” lub “↑” w okienku  (edycji) i naciśnij OK. Aby wprowadzić spację wybierz pole znajdujące się po lewej stronie litery “A” i naciśnij OK.

5 Po wprowadzeniu wszystkich znaków naciskaj ↑/↓/←/→ aby podświetlić “←” na ekranie wyświetlacza i naciśnij OK.

Ikona  (zapis) miga w oknie wyświetlacza.

Jeśli edytowałeś tytuł programu to na wyświetlaczu pojawi się okienko edycji rodzaju. Wybierz właściwy rodzaj i naciśnij OK.

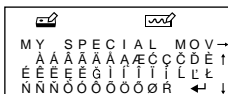

6 Naciśnij WRITE.



7 Przciskając **WRITE**, przybliż czujnik pilota funkcji SmartFile/ Magnetowidu do środkowej części taśmy.

- **Jeśli operacja WRITE powiodła się**, Finder potwierdzi wykonanie tej operacji pojedynczym sygnałem dźwiękowym i zawartość etykiety SmartFile pojawi się w okienku wyświetlacza.
- **Jeśli operacja WRITE nie powiodła się**, Finder poinformuje Cię o tym powtarzającym się sygnałem dźwiękowym i na wyświetlaczu pojawi się napis "BRAK SMARTFILE". Powtórz kroki 6 i 7.

Wskazówki

- Możesz również otworzyć okienko  (edycja) z okienka  (szczegóły).
- Aby przywołać najnowsze dane, naciśnij EDIT przed naciśnięciem OK w kroku 5.

Uwagi

- Upewnij się, że dane zapisane zostały na tej samej taśmie, z której czytałeś w kroku 2.
- Jeśli podczas edycji naciśniesz MENU lub SMARTFILE dane wprowadzone w kroku 4 zostaną utracone i Finder przełączy się w tryb standardowych funkcji magnetowidu.

Usuwanie danych niepotrzebnych programów

Funkcja ta usuwa informacje o programie i zaznacza je jako wolny czas.

1 Naciśnij **READ**.

2 Przciskając **READ**, przybliż czujnik pilota funkcji SmartFile/ Magnetowidu do środkowej części taśmy.

3 Naciskaj **↑/↓** aby podświetlić tytuł który chcesz usunąć.

4 Naciśnij **CLEAR**.

Aby cofnąć operację kasowania i przywołać ostatnio wczytane dane naciśnij **RECALL**.

Ciąg dalszy

5 Naciśnij WRITE.

6 Przyciskając WRITE, przybliź czujnik pilota funkcji SmartFile/Magnetowidu do środkowej części taśmy.

Uwagi

- Jeśli naciśniesz WRITE nie będziesz mógł przywołać oryginalnych danych nawet naciskając przycisk RECALL.
- Jeśli nie wykonasz żadnej czynności przez 30 sekund lub więcej, okienko wyświetlacza wyłączy się.
- Magnetowidy z funkcją SmartFile pozwalają użytkownikowi na zabezpieczenie programów przed przypadkowym nagraniem lub skasowaniem. Jeśli będziesz usiłował skasować zabezpieczony program naciskając CLEAR, Finder zasygnalizuje to kilkakrotnym sygnałem dźwiękowym.

Dane techniczne

Zasilanie	Trzy baterie R6 (rozmiar AA) (w zestawie)
Żywotność baterii	Ok. 6 miesięcy (zmiennie w zależności od częstości użycia)
Wymiary	63 × 178 × 39 mm (szer./wys./głęb.)
Masa	Ok. 165 g (bez baterii)



Konstrukcja i dane techniczne mogą ulec zmianom bez uprzedzenia.

UPOZORNĚNÍ

Abyste zabránili požáru nebo úrazu elektrickým proudem, nevystavujte tento přístroj dešti nebo nadměrné vlhkosti.

CZ

Obsah

Nastavení SmartFile Finder (Finder)	4
Popis částí	5
Čtení obsahu štítku SmartFile  (čtení)	6
Vyhledávání určitého programu  (hledač)	8
Změna obsahu štítku SmartFile  (změna)	10
Technické údaje	12

SmartFile* Finder

SmartFile Finder (Finder) zahrnuje různé funkce pro zvýšení pohodlnosti využívání funkce SmartFile. Například lze zkontrolovat, jaké programy jsou nahrány na kazetě SmartFile a nebo lze vyhledat mezi několika kazetami tu, která obsahuje požadovaný program, aniž by bylo třeba zapínat Váš videorekordér nebo televizor. Finder je navíc vybaven základními funkcemi pro obsluhu videorekordéru.

Abyste mohli používat SmartFile Finder, je třeba mít štítky SmartFile.

O SmartFile kompatibilních videorekordérech

SmartFile Vám umožňuje zjistit, které programy jsou na videokazetě nahrány jednoduše podržením videokazety před videorekordérem. Obsah videokazety se automaticky zobrazí na televizní obrazovce, aniž byste museli videokazetu vložit do videorekordéru! Také lze jednoduše přehrát nahraný program zvolením jeho názvu na obrazovce seznamu SmartFile. Tyto pohodlné funkce lze využít, jestliže jste nahráli program na kazetu se štítkem SmartFile pomocí SmartFile kompatibilního videorekordéru. Data programu, jako např. datum a kanál, jsou automaticky uložena do paměti štítku SmartFile. Abyste mohli používat SmartFile finder nebo funkci SmartFile na Vašem videorekordéru, přilepte štítek SmartFile na hřbet Vaší videokazety.

Pro detailní popis obsluhy videorekordéru s funkcí SmartFile a štítky SmartFile se obraťte na návod k obsluze dodávaný s Vaším videorekordérem.

* SmartFile je ochranná známka firmy Sony Corporation.

Nastavení SmartFile Finder (Finder)

Dříve než začnete, zkontrolujte si, že je s Finderem dodáno následující příslušenství:

- Baterie velikosti R6 (AA) (3 ks)
- Tento návod k obsluze

Vkládání baterií

Vložte tři baterie velikosti R6 (AA) tak, aby značky polarity + a – na bateriích odpovídaly označení v prostoru pro baterie.

Nejprve vložte záporný (–) konec baterie a poté stlačte dolů kladný (+) konec, až zaklapne do správné polohy.

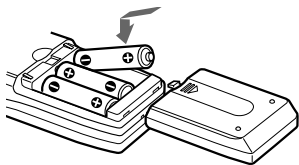

Poznámky

- Při běžném používání by měly baterie vydržet od přibližně 2 měsíce.
- Jestliže nebudete používat Finder po delší dobu, vyjměte baterie, abyste zabránili možnému poškození vyteklým elektrolytem.
- Nepoužívejte současně staré a nové baterie.
- Nepoužívejte současně různé druhy baterií.

Změna jazyka menu

Jazyk menu Finderu lze změnit. Firemní nastavení je na angličtinu.

1 Stiskněte tlačítko SET UP.

Objeví se na několik uvádějící okénko a poté je displej přepnut na okénko LANGUAGE.

2 Stiskněte tlačítko ↑/↓ tak, abyste zvolili požadovaný jazyk a poté stiskněte tlačítko OK.



Poznámka

- Jestliže neprovedete do 30 a více sekund žádné operace, okénko displeje se vypne.

Popis částí

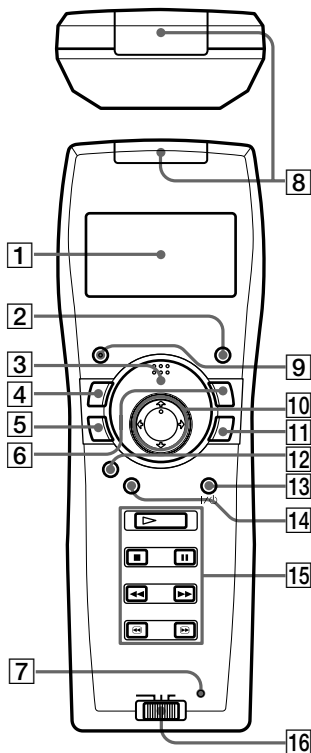

Funkce SmartFile Finder

- 1 Okénko displeje
- 2 Tlačítko RECALL (vyvolání)
- 3 Tlačítko READ (čtení)
- 4 Tlačítko EDIT (změna)
- 5 Tlačítko WRITE (zápis)

- 6 Tlačítko EXPLORER (hledáč)
- 7 Tlačítko SET UP (nastavení)

Společné funkce

- 8 Čidlo SmartFile/dálkové ovládání videorekordéru
- 9 Tlačítko CLEAR (vymazání)
- 10 Tlačítka ↑/↓/←/→
- 11 Tlačítko OK

Standardní funkce videorekordéru

- 12 Tlačítko SMARTFILE*
- 13 Vypínač VIDEO I/⏻
- 14 Tlačítko MENU (menu)
- 15 Tlačítko PLAY ▷ (přehrávání)
Tlačítko STOP ■ (zastavení)
Tlačítko PAUSE || (přerušení)
Tlačítko REW ◀◀ (převíjení dozadu)
Tlačítko FF ▶▶ (převíjení dopředu)
Tlačítka SEARCH ◀▶ /▶▶ (vyhledávání)
- 16 Přepínač VTR 1/2/3 (video)**

* Pro videorekordéry s funkcí SmartFile

** Jestliže Váš videorekordér nemá přepínač COMMAND MODE, nastavte tento přepínač na 3. Jestliže Váš videorekordér obsahuje přepínač COMMAND MODE, nastavte tento přepínač v Souladu s přepínačem na videorekordéru.

Čtení obsahu štítku SmartFile (čtení)

Obsah štítku SmartFile lze zobrazit v okénku displeje Finderu.

1 Stiskněte tlačítko READ.

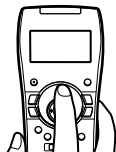

2 Zatímco držíte stisknuté tlačítko READ, přiložte vodorovně čidlo SmartFile/ dálkové ovládání videorekordéru do blízkosti středu kazety.

Finder jednou pípne a obsah štítku SmartFile se objeví v okénku displeje.



Název pásky

Název programu

MY FAVOURITES
PRÁZD SP 1H15M
29.1 12:30 AAB
ROCK BOX

Prázdný úsek

3 Stiskněte tlačítko , abyste zobrazení změnili.

Lze chronologicky zobrazit až 12 nahraných programů.

Detailnější informaci o programu lze zobrazit zvolením požadovaného programu a stisknutím tlačítka OK.

Objeví se okénko  (details). Stiskněte opět tlačítko OK, abyste se vrátili na předchozí zobrazení.

	
ROCK BOX	
25.1 PO	20:00
HUDBA	PR112
0H30M	SP

Rady

- Jestliže zvolíte PRÁZD a poté stisknete tlačítko OK, změní se v prostoru prázdného úseku rychlost pásky.
- Jestliže stisknete tlačítko RECALL, zatímco je Finder vypnut, objeví se v okénku displeje data posledního přečteného štitku.

Poznámky

- Jestliže je operace READ (čtení) neúspěšná, Finder opakovaně pípá a zobrazí se zpráva "CHYBA".
- Jestliže neprovedete do 30 a více sekund žádné operace, okénko displeje se vypne.
- Objeví se až 15 znaků názvu, 5 znaků kódu stanice a 3 znaky čísla kanálu.
- Jestliže je pásek bez názvu, zobrazí se datum prvního a posledního záznamu na pásce. Jestliže není název programu zaregistrován, zobrazí se datum a čas záznamu včetně kódu stanice. Jestliže je stanice bez kódu, zobrazí se číslo kanálu.
- Jestliže je název pásku nebo programu příliš dlouhý, nemusí se celý v okénku displeje zobrazit.

Vyhledávání určitého programu (hledač)



Na kazetách SmartFile lze snadno nalézt programy, které odpovídají určitému názvu, datu a času záznamu a určité kategorii. Také lze vyhledat volný pásek pro záznam (prázdný úsek).

1 Stiskněte tlačítko **EXPLORER**.

Objeví se okénko  (hledač).

	
NÁZEV PÁSKU	
NÁZEV PROGRAMU	
DATUM	
↓ PRÁZDNÝ ÚSEK	

2 Stiskněte tlačítko **↑/↓**, abyste zvolili položku pro vyhledávání a poté stiskněte tlačítko **OK**.

Jako položky pro vyhledávání lze použít název pásky nebo programu, datum a čas, prázdný úsek a kategorii.

3 Stiskněte tlačítko **↑/↓/←/→**, abyste vložili podmínky pro vyhledávání.

Jestliže uděláte chybu, stiskněte tlačítko **←** a vložte podmínku znovu. Zapamatujte si, že je třeba přesně vložit název programu včetně diakritických znamének.

• Určení názvu pásky nebo programu

Vložte počáteční znaky názvu pásky nebo programu, které chcete nalézt. Lze vložit až 5 znaků.

Jestliže např. vložíte "A", budou nalezeny všechny názvy začínající písmenem "A".

	
NÁZEV PÁSKU	
A _ _ _ _	

• Určení data a času

Vložte datum a čas pomocí jakékoli kombinace data, měsíce, roku, dne a času záznamu.

	
DATUM	
D . M . R	19 . 4 . 99
DEN	PO
ČAS	1 : 00

- **Vyhledávání prázdného úseku**

Vložte čas prázdného úseku.

Lze vyhledávat podle různé rychlosti pásku.

- **Určení kategorie programu**

Určete kategorii nahraného programu.



4 Stiskněte tlačítko OK.

V okénku displeje bliká ikona  (čtení).

5 Stiskněte tlačítko READ.

6 Zatímco držíte stisknuté tlačítko READ, přiložte čidlo SmartFile/dálkové ovládání videorekordéru do blízkosti středu kazety.

- **Když jsou určený program nebo prázdný úsek (prázdný úsek na páse delší, než je specifikovaný čas) nalezeny,**
Finder jednou pípne a obsah štítku SmartFile se objeví v okénku displeje.
- **Když není možné určený program nebo prázdný úsek najít,**
Finder opakovaně pípá a okénko displeje se nemění.
- **Když hledaná data nejsou zaregistrována na štítku SmartFile nebo když selže operace READ (čtení),**
Finder opakovaně pípá a zobrazí se zpráva "CHYBA".

7 Pokud je třeba, opakujte kroky 5 a 6 u ostatních štítků SmartFile.

Rada

- Jestliže chcete změnit název programu, stiskněte tlačítko EDIT.

Poznámka

- Jestliže neprovedete do 30 a více sekund žádné operace, okénko displeje se vypne.

Změna obsahu štítku SmartFile

(změna)

Označení nahraného programu a pásku

Názvy pásků a programů lze změnit pomocí okénka displeje Finder.

1 Stiskněte tlačítko READ.

2 Zatímco držíte stisknuté tlačítko READ, přiložte čidlo SmartFile/dálkové ovládání videorekordéru do blízkosti středu kazety.

Finder jednou pípne a obsah štítku SmartFile se objeví v okénku displeje.

3 Stiskněte tlačítko ↑/↓ tak, abyste zvolili název, který chcete změnit a poté stiskněte tlačítko EDIT.

Objeví se okénko  (změna).

4 Stiskněte tlačítko ↑/↓/←/→, abyste zvolili požadovaný znak a poté stiskněte tlačítko OK.

Lze vložit až 18 znaků včetně mezer.

Jestliže uděláte chybu, stiskněte tlačítko CLEAR a vložte správný znak.

Pro přetočení stránek zvolte “↓” nebo “↑” v okénku  (změna) a poté stiskněte tlačítko OK. Pro zvolení mezery zvolte čtverec nalevo od “A” a poté stiskněte tlačítko OK.

5 Po ukončení vkládání znaků stiskněte tlačítko ↑/↓/←/→ tak, abyste v okénku displeje zvolili “←” a poté stiskněte tlačítko OK.

V okénku displeje bliká ikona  (zápis).

Jestliže měníte název programu, objeví se okénko pro změnu kategorie. Zvolte kategorii a poté stiskněte tlačítko OK.

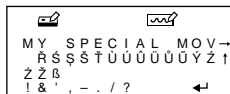
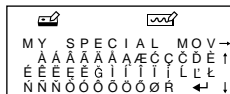
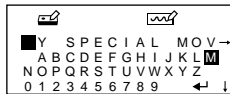

6 Stiskněte tlačítko WRITE.



7 Zatímco držíte stisknuté tlačítko **WRITE**, přiložte čidlo SmartFile/dálkové ovládání videorekordéru do blízkosti středu kazety.

- **Jestliže je operace WRITE (zápis) úspěšná,**
Finder jednou pípne a obsah štítku SmartFile se objeví v okénku displeje.
- **Jestliže operace WRITE (zápis) selže,**
Finder opakovaně pípá a zobrazí se zpráva "NE SMARTFILE".
Zopakujte kroky 6 a 7.

Rady

- Na okénko  (změna) se lze také dostat z okénka  (details).
- Pro vyvolání posledních dat stiskněte v kroku 5 tlačítko **EDIT** dříve, než stisknete tlačítko **OK**.

Poznámky

- Zajistěte, aby data byla zapsána na stejnou kazetu, která byla čtena v kroku 2.
- Jestliže stisknete tlačítko **MENU** nebo **SMARTFILE** během provádění změn, data, která jste vložili v kroku 4, budou ztracena a Finder se přepne do režimu standardních funkcí videorekordéru.

Vymazání dat nepotřebného programu

Tímto se provede vymazání informace o programu a vzniklé místo se zaregistruje jako prázdný úsek.

1 Stiskněte tlačítko **READ**.

2 Zatímco držíte stisknuté tlačítko **READ**, přiložte čidlo SmartFile/dálkové ovládání videorekordéru do blízkosti středu kazety.

3 Stiskněte tlačítko **↑/↓** tak, abyste zvolili název, který chcete vymazat.

Pokračuje

4 Stiskněte tlačítko CLEAR.

Pro zrušení operace vymazání stiskněte tlačítko RECALL, abyste obnovili poslední čtená data.

5 Stiskněte tlačítko WRITE.

6 Zatímco držíte stisknuté tlačítko WRITE, přiložte čidlo SmartFile/dálkové ovládání videorekordéru do blízkosti středu kazety.

Poznámky

- Jestliže jste již stisknuli tlačítko WRITE, nelze poslední data obnovit ani stisknutím tlačítka RECALL.
- Jestliže neprovedete do 30 a více sekund žádné operace, okénko displeje se vypne.
- Videorekordér s funkcí SmartFile umožňuje uživateli chránit programy proti nechtěnému přehrání jiným programem nebo proti vymazání. Jestliže se pokusíte vymazat chráněný program stisknutím tlačítka CLEAR, Finder opakovaně pípá.

Technické údaje

Napájení	Tři baterie R6 (velikost AA) (dodávány)
Životnost baterií	Přibližně 6 měsíců (mění se v závislosti na frekvenci používání)
Rozměry	63 × 178 × 39 mm (š/v/h)
Hmotnost:	Přibližně 165 g (bez baterií)





Design a technické údaje podléhají změnám bez upozornění.

VIGYÁZAT

A tűz és áramütés megelőzése végett ne tegye ki a készüléket eső vagy nedvesség hatásának.

HU

Tartalomjegyzék

A SmartFile Finder (Finder) beállítása	4
Funkcionális egységek leírása	5
Egy SmartFile címke tartalmának beolvasása  (olvasás)	6
Egy meghatározott műsor keresése   (böngésző)	8
A SmartFile címke tartalmának szerkesztése  (szerkesztés)	10
Műszaki adatok	12

A SmartFile* Finder

A SmartFile Finder (Finder) különböző funkciói a SmartFile funkció használatát teszik kényelmessé. Például lehetőséget nyújt arra, hogy egy SmartFile videokazettán lévő műsorokat lekérdezhesse, vagy több videokazetta közül kiválaszthassa azt, amelyiken a kívánt műsor található anélkül, hogy a TV-t vagy a videomagnót bekapcsolná. Ezen kívül, a Finder képes a videomagnó alapvető funkcióinak működtetésére. A SmartFile Finder használatához SmartFile címkék szükségesek.

HU

A SmartFile-kompatibilis videomagnóról

A SmartFile rendszer lehetőséget nyújt Önnek arra, hogy egyszerűen a videomagnó elé tartva egy videokazettát, megvizsgálja annak tartalmát. A videokazetta tartalma automatikusan megjelenik a TV képernyőjén anélkül, hogy a kazettát behelyezte volna a lejátszóba. A megtekinteni kívánt műsort lejátszhatja egyszerűen csak kiválasztva a műsor címét a képernyőn megjelenő SmartFile listából. Ezek, az Ön kényelmét szolgáló lehetőségek akkor állnak rendelkezésre, ha műsorokat egy SmartFile címkével ellátott szalagra, SmartFile kompatibilis videomagnóval rögzíti. A műsorok adatai, úgy mint a rögzítés időpontja, a műsorcsatorna, automatikusan tárolódnak a SmartFile címke memóriájában. A SmartFile Finder vagy a videomagnó SmartFile lehetőséginek kihasználására, ragasszon fel egy SmartFile címkét a videokazetta gerincére.

A videomagnó SmartFile műveleteivel és a SmartFile címkékkel kapcsolatos bővebb információkért kérjük, lapozza fel a videomagnójához mellékelt használati útmutatót.

* SmartFile a Sony Corporation védjegye.

A SmartFile Finder (Finder) beállítása

Üzembe helyezés előtt ellenőrizze, hogy a Finder mellett rendelkezésre állnak:

- 3db R6 (AA) méretű ceruzaelem
- jelen használati utasítás

Az elemek behelyezése

Helyezzen be három R6-os (AA méretű) ceruzaelemet az elemtartóba úgy, hogy az elemek + és – polaritás jelölése egyezzen az elemtartó rekeszben lévő diagram jelölésével.

Először a negatív (–) végét helyezze be, és addig nyomja befelé és lefelé az elemet, amíg annak pozitív (+) vége helyére nem kattann.

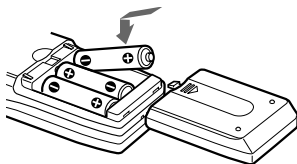

Megjegyzések

- Normál használat esetén, az elemeknek k.b. 2 hónapig kell kitartniuk.
- Ha a Finder-t hosszabb ideig nem használja, távolítsa el belőle az elemeket, megelőzve ezzel az esetleges elemfolyás okozta károkat.
- Ne használjon együtt régi és új elemeket.
- Ne használjon együtt különböző típusú elemeket.

A menü nyelvének kiválasztása

A Finder menü nyelve tetszés szerint választható. Alapértelmezésben a beállítás Angol (English).

1 Nyomja meg a SET UP gombot.

Egy bevezető ablak jelenik meg néhány másodpercre, majd átvált a LANGUAGE kiválasztás ablakra.

2 Nyomja meg a ↑/↓ gombokat a nyelv kiválasztására, majd nyomja meg az OK gombot.



Megjegyzés

- Ha legalább 30 másodpercig nem hajt végre egyetlen műveletet sem, akkor a kijelző ablak kikapcsol.

Funkcionális egységek leírása

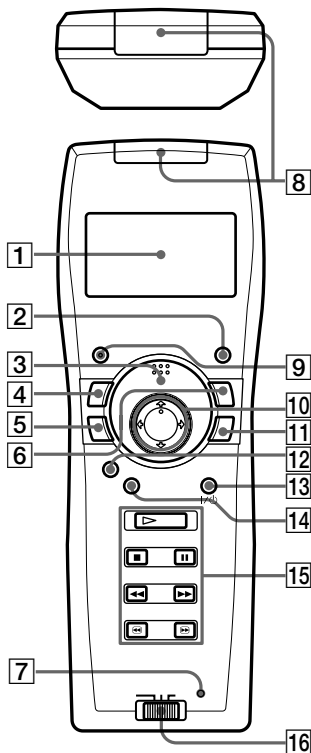

A SmartFile Finder funkciói

- 1 Kijelző ablak
- 2 RECALL (visszahívás) gomb
- 3 READ (olvasás) gomb
- 4 EDIT (szerkesztés) gomb
- 5 WRITE (beírás) gomb

- 6 EXPLORER (böngészés) gomb
- 7 SET UP (beállítás) gomb

Közös funkciók

- 8 SmartFile/Videomagnó távérzékelő
- 9 CLEAR (törölés) gomb
- 10 ↑/↓/←/→ gombok
- 11 OK gomb

Standard videomagnó vezérlő funkciók

- 12 SMARTFILE* gomb
- 13 VIDEO I/⏻ (videó) kapcsoló
- 14 MENU (menü) gomb
- 15 PLAY ▷ (lejátszás) gomb
- STOP ■ (lejátszás állj) gomb
- PAUSE || (lejátszás szünet) gomb
- REW ◀◀ (gyors visszatekerés) gomb
- FF ▶▶ (gyors előretekerés) gomb
- SEARCH ◀/▶ (keresés) gombok
- 16 VTR 1/2/3 (videó) kapcsoló**

* SmartFile funkcióval ellátott videomagnók számára

** Ha az Ön videomagnóján nincs COMMAND MODE (parancs mód) kapcsoló, akkor állítsa a kapcsolót a 3-as pozícióba. Ha a videomagnóján van COMMAND MODE (parancs mód) kapcsoló, egyeztesse a kapcsoló állását a videomagnón lévő kapcsoló állásával.

Egy SmartFile címke tartalmának beolvasása (olvasás)

A SmartFile címkén tárolt tartalomjegyzék megjeleníthető a Finder kijelző ablakán.

1 Nyomja meg a **READ** gombot.



2 A **READ** gombot nyomva tartva a **SmartFile/Videomagnó** távérzékelőt helyezze vízszintesen a kazetta középső részéhez közel.

A Finder egy hangjelzést ad le és a SmartFile címke tartalma megjelenik a kijelző ablakban.



Szalag cím

MY FAVOURITES
ÜRES SP 1015P
29.1 12:30 AAB
ROCK BOX

Műsor cím

Üres idő

3 Nyomja meg a **↑/↓** gombokat a kijelzés megváltoztatásához.

A rögzítés sorrendjében, legfeljebb 12 műsor címe jelenik meg a kijelzőn. Az OK gomb lenyomásával kaphat részletesebb leírást az éppen kiválasztott műsorról.

Egy  (részletezés) ablak jelenik meg. Nyomja meg újra az OK gombot. Ezzel visszatér az előző ablakhoz.

ROCK BOX			
25.1	HÉ	20:00	
ZENE		PR 1 2	
0030P		SP	

Tippek

- Ha kiválasztja a ÜRES mezőt és megnyomja az OK gombot, akkor a szalagsebesség, amihez az üres idő értéke tartozik, megváltozik.
- Ha megnyomja a RECALL gombot miközben a Finder ki van kapcsolva, az utoljára beolvasott címke tartalma jelenik meg a kijelző ablakban.

Megjegyzések

- Ha a READ (olvasás) művelet nem sikerült, a Finder ismételt hangjelzéseket ad le és a kijelzőn a "HIBA" üzenet jelenik meg.
- Ha legalább 30 másodpercig nem hajt végre egyetlen műveletet sem, akkor a kijelző ablak kikapcsol.
- A műsor címéből 15 karakter, az adó azonosítójából 5 karakter, a csatorna számából 3 karakter jeleníthető meg.
- Ha a szalagnak nincs címe, az első és az utolsó rögzítés dátuma jelenik meg a cím helyett. Ha a műsor címe nincs bejegyezve, akkor a rögzítés dátuma, időpontja és az adó azonosítója jelenik meg. Ha az adó azonosítója nem ismert, a csatorna száma jelenik meg.
- Ha a szalag címe vagy a műsor címe túl hosszú, az nem jelenik meg a teljes egészében a kijelző ablakban.

Egy meghatározott műsor keresése (böngésző)

Több SmartFile videokazetta közül könnyen és gyorsan kiválaszthatja azt, amely egy meghatározott című műsort tartalmaz, melyet egy adott időpontban rögzített, vagy egy meghatározott kategóriához tartozik. A keresés a videokazettán megmaradt szabad szalagidő (üres idő) után is végezhető.

1 Nyomja meg az EXPLORER gombot.

A  (böngésző) ablak jelenik meg.

	
SZALAG	CÍM
PROGRAM	CÍM
DÁTUM	
↓ ÜRES IDŐ	

2 Nyomja meg a ↑/↓ gombokat a keresés kritériumának kiválasztására, majd nyomja meg az OK gombot.

A keresést a szalag vagy műsor címe, rögzítési dátuma és időpontja, a felhasználható üres idő vagy a műsor kategóriája szerint végezhető.

3 Nyomja meg a ↑/↓/←/→ gombokat a keresési feltétel megadásához.

Beviteli hibát a ← gomb lenyomásával javíthat, majd írja be újra a feltételt. Megjegyzendő, hogy a címet pontosan az összes ékezetekkel együtt kell begépelni.

• A szalag vagy műsor címének megadása

Adja meg a keresett szalag vagy műsor címének első betűit. Legfeljebb 5 karakter vihető be.

Ha például az "A" betűt adja meg, akkor az összes "A" betűvel kezdődő címet megtalálja a keresésnél.

	
SZALAG	CÍM
A	_____

• A dátum és az időpont beállítása

Írja be a rögzítés dátumát tetszőleges hó, év, nap, időpont megadásával.

Nem kell mindegyik mezőt kitöltenie.

	
DÁTUM	
M. H. É	19 . 4 . 99
NAP	HÉ
IDŐ	1 : 00

• Üres idő szerinti keresés

Írja be a felevételvez szükséges üres idő hosszát.
Különböző szalagsebességek szerint is kereshet.



• Műsorkategória szerinti keresés

Adja meg a keresett műsor kategóriáját.



4 Nyomja meg az OK gombot.

Az  (olvasás) ikon villog a kijelző ablakban.

5 Nyomja meg a READ gombot.

6 A READ gombot nyomva tartva a SmartFile/Videomagnó távérzékelőt helyezze a kazetta közepének közelébe.

- Ha a megadott műsort vagy a üres időt (vagyis a rendelkezésre álló szabad szalagidő hosszabb a megadott időnél) megtalálta, a Finder egy hangjelzést ad le és a SmartFile címke tartalma megjelenik a kijelző ablakban.
- Ha keresett műsor nem található vagy üres idő nem áll rendelkezésre,
a Finder ismétlődően csipog, és a kijelző ablak nem változik.
- Ha a SmartFile címke nem tartalmaz adatokat, vagy a READ (olvasás) művelet nem sikerült,
a Finder ismételt hangjelzéseket ad le és a kijelzőn a "HIBA" üzenet jelenik meg.

7 Ha szükséges, ismételje meg az 5. és 6. lépést további SmartFile címkéken.

Tipp

- Ha a címet meg akarja változtatni, akkor nyomja meg az EDIT gombot.

Megjegyzés

- Ha legalább 30 másodpercig nem hajt végre egyetlen műveletet sem, akkor a kijelző ablak kikapcsol.

A SmartFile címke tartalmának szerkesztése (szerkesztés)

Egy rögzített műsor és videokazetta címkézése

A szalag és műsor címek a Finder kijelző ablakában javíthatók, szerkeszthetők.

- 1 Nyomja meg a READ gombot.
- 2 A READ gombot nyomva tartva a SmartFile/Videomagnó távérzékelőt helyezze a kazetta közepének közelébe.

A Finder egy hangjelzést ad le és a SmartFile címke tartalma megjelenik a kijelző ablakban.

- 3 Nyomja meg a ↑/↓ gombokat a szerkeszteni kívánt cím kiválasztásához, majd nyomja meg az EDIT gombot.

A  (szerkesztés) ablak jelenik meg.

- 4 Nyomja meg a ↑/↓/←/→ gombokat egy karakter kiválasztásához, majd nyomja meg az OK gombot.

A szóközökkel együtt legfeljebb 18 karaktert vihet be.

Beviteli hibát a CLEAR gomb lenyomásával javíthat, majd írja be újra a karaktert.

Az oldalak lapozásához válassza ki a "↓" vagy "↑" nyilat a  (szerkesztés) ablakban, majd nyomja meg az OK gombot. Szóköz karaktert beírni az "A" karakter bal oldalán található kis négyszög kiválasztásával és az OK gomb lenyomásával lehet.

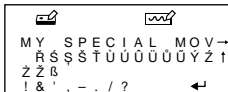
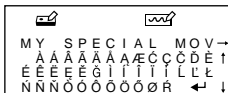

- 5 A karakterek beírásának végeztével, nyomja meg a ↑/↓/←/→ gombokat a "←" jel kiválasztására majd nyomja meg az OK gombot.

A  (beírás) ikon villog a kijelző ablakban.



Ha egy műsor címét szerkesztette, a kategória-szerkesztő ablak jelenik meg. Válassza ki a kategóriát és nyomja meg az OK gombot.

- 6 Nyomja meg a WRITE gombot.

7 A WRITE gombot nyomva tartva a SmartFile/Videomagnó távérzékelőt helyezze a kazetta közepének közelébe.

- **Ha WRITE (beírás) művelet sikerrel zárult,**
a Finder egy hangjelzést ad le és a SmartFile címke tartalma megjelenik a kijelző ablakban.
- **Ha a WRITE (beírás) művelet nem sikerült,**
a Finder ismételt hangjelzéseket ad le és a kijelzőn a "NINCS SMARTFILE" üzenet jelenik meg. Ismételje meg a 6. és 7. lépést.

Tippek

- A  (szerkesztés) ablak behívható a  (részletezés) ablakból is.
- Az utolsó adat előhívásához nyomja meg az EDIT gombot az OK gomb megnyomása előtt az 5. lépésben.

Megjegyzések

- Győződjön meg arról, hogy ugyanarra a kazettára írja be az adatokat, amelyikről a 2. lépésben kiolvasta.
- Ha szerkesztés közben megnyomja a MENU vagy a SMARTFILE gombokat, a 4. pontban bevitt adatok elvesznek, és a Finder átáll Standard videomagnó üzemmódba.

Egy nem kívánt műsor adatainak törlése

Törli a műsorhoz kapcsolódó információkat és az általa felhasznált helyet üres időként regisztrálja.

1 Nyomja meg a READ gombot.

2 A READ gombot nyomva tartva a SmartFile/Videomagnó távérzékelőt helyezze a kazetta közepének közelébe.

3 Nyomja meg a ↑/↓ gombokat a törölni kívánt műsor címének kiválasztására.

4 Nyomja meg a CLEAR gombot.

A RECALL gomb lenyomásával a törlést visszavonhatja. Ezzel az utoljára beolvasott adatokat állítja vissza.

folyatódik

A SmartFile címke tartalmának szerkesztése (szerkesztés)

5 Nyomja meg a **WRITE** gombot.

6 A **WRITE** gombot nyomva tartva a **SmartFile/Videomagnó** távérzékelőt helyezze a kazetta közepének közelébe.

Megjegyzések

- Az **WRITE** gomb megnyomása után a legutolsó adatok még a **RECALL** gomb lenyomásával sem állíthatók vissza.
- Ha legalább 30 másodpercig nem hajt végre egyetlen műveletet sem, akkor a kijelző kikapcsol.
- A **SmartFile** funkcióval ellátott videomagnók lehetővé teszik a felhasználók számára, hogy a műsorokat védetté tegyék a véletlenszerű felülírástól vagy törléstől. Ha egy védett műsort a **CLEAR** gomb megnyomásával törölni próbál egy védett műsort, akkor a **Finder** ismétlődően csipog.

Műszaki adatok

Táp	Három darab R6 (AA méretű) ceruzaelem (tartozék)
Elem élettartam	Kb. 6 hónap (igénybevétel gyakoriságának függvényében változhat)
Méretek	63 × 178 × 39 mm (szélesség/magasság/mélység)
Tömeg	Kb. 165 g (elemek nélkül)



A formaterv és a műszaki adatok változtatásának jogát - minden külön értesítés nélkül - fenntartjuk.

ΠΡΟΕΙΔΟΠΟΙΗΣΗ

Για να προληφθεί κίνδυνος πυρκαγιάς ή ηλεκτροπληξίας, μην εκθέτετε τη μονάδα σε βροχή ή σε υγρασία.

GR

Πίνακας περιεχομένων

Εγκατάσταση του SmartFile Finder (Finder)	4
Περιγραφή μερών	5
Ανάγνωση των περιεχομένων μιας ετικέτας SmartFile  (ανάγνωση)	6
Αναζήτηση ενός συγκεκριμένου προγράμματος  (εξερευνητής)	8
Επεξεργασία των περιεχομένων μιας ετικέτας SmartFile  (επεξεργασία)	10
Τεχνικά χαρακτηριστικά	12

SmartFile* Finder

Ο SmartFile Finder παρέχει διάφορα χαρακτηριστικά για αυξημένη άνεση στη λειτουργία SmartFile. Για παράδειγμα, μπορείτε να ελέγξετε ποια προγράμματα έχουν εγγραφεί σε μια κασέτα SmartFile ή να ψάξετε για την κασέτα που περιέχει το επιθυμητό πρόγραμμα ανάμεσα σε διάφορες κασέτες χωρίς να χρειαστεί να ανάψετε το βίντεο ή την τηλεόραση. Επιπλέον, ο Finder μπορεί να εκτελέσει τις βασικές λειτουργίες για τον χειρισμό του βίντεο.

Θα πρέπει να έχετε ετικέτες SmartFile για να χρησιμοποιήσετε τον SmartFile Finder.

Σχετικά με βίντεο συμβατά με τον SmartFile

Το SmartFile σας επιτρέπει να ελέγξετε ποια προγράμματα έχουν εγγραφεί σε μια βιντεοταινία απλώς κρατώντας την κασέτα μπροστά από το βίντεο. Τα περιεχόμενα της ταινίας θα εμφανισθούν αυτομάτως στην οθόνη της τηλεόρασης σας χωρίς να υποχρεωθείτε να βάλετε την κασέτα στο βίντεο! Ακόμη μπορείτε εύκολα να αναπαράγετε ένα εγγεγραμμένο πρόγραμμα απλώς επιλέγοντας τον τίτλο προγράμματος από τη λίστα οθόνης SmartFile. Αυτά τα εξυπηρετικά χαρακτηριστικά είναι δυνατόν να χρησιμοποιηθούν εάν εγγράψετε ένα πρόγραμμα σε μια κασέτα που φέρει ετικέτα SmartFile και χρησιμοποιηθεί ένα συμβατό βίντεο SmartFile. Τα δεδομένα του προγράμματος, όπως η ημερομηνία και το κανάλι, αυτομάτως αποθηκεύονται στην μνήμη της ετικέτας SmartFile. Για να χρησιμοποιήσετε τη λειτουργία SmartFile Finder ή SmartFile στο βίντεο σας, προσκολλείτε μια ετικέτα στο μπροστινό μέρος της βιντεοταινίας σας.

Αναφερθείτε στις οδηγίες χρήσεως που συνοδεύουν το βίντεο σας για λεπτομερή περιγραφή της λειτουργίας SmartFile και τις ετικέτες SmartFile.

* SmartFile είναι εμπορικό σήμα της Sony Corporation.

Εγκατάσταση του SmartFile Finder (Finder)

Προτού ξεκινήσετε, ελέγξτε ότι τα ακόλουθα συμπεριλαμβάνονται με τον Finder:

- (3) μπαταρίες τύπου R6 (AA)
- Αυτές οι οδηγίες χρήσεως

Τοποθέτηση των μπαταριών

Τοποθετείστε τρεις μπαταρίες R6 (τύπου AA) ταιριάζοντας τα + και – στις μπαταρίες με αυτά που βρίσκονται στο σχεδιάγραμμα μέσα στον θάλαμο των μπαταριών.

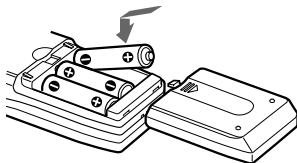

Τοποθετείστε την αρνητική (–) πλευρά πρώτα και έπειτα πιέστε προς τα μέσα και προς τα κάτω μέχρι και η θετική (+) πλευρά να κλειδώσει στην υποδοχή.

Σημειώσεις

- Με κανονική χρήση, οι μπαταρίες θα διαρκέσουν περίπου 2 μήνες.
- Εάν δε χρησιμοποιείτε τον Finder για ένα μεγάλο χρονικό διάστημα, απομακρύνετε τις μπαταρίες για να αποφύγετε τυχόν πιθανή καταστροφή από διαρροή των μπαταριών.
- Μη χρησιμοποιείτε μια καινούρια μπαταρία μαζί με μια παλιά.
- Μη χρησιμοποιείτε διαφορετικό τύπο μπαταριών.

Αλλάζοντας το μενού γλώσσας

Μπορείτε να αλλάξετε το μενού γλώσσας του Finder. Η προκαθορισμένη ρύθμιση είναι τα αγγλικά.

1 Πιέστε SET UP.

Ενα εισαγωγικό παράθυρο εμφανίζεται για μερικά δευτερόλεπτα και έπειτα αλλάζει στο παράθυρο LANGUAGE.

2 Πιέστε ↑/↓ για να επιλέξετε την επιθυμητή γλώσσα και πιέστε OK.



Σημείωση

- Εάν δεν εκτελέσετε κάποια λειτουργία για 30 δευτερόλεπτα ή περισσότερο το παράθυρο εμφάνισης σβήνει.

Περιγραφή μερών

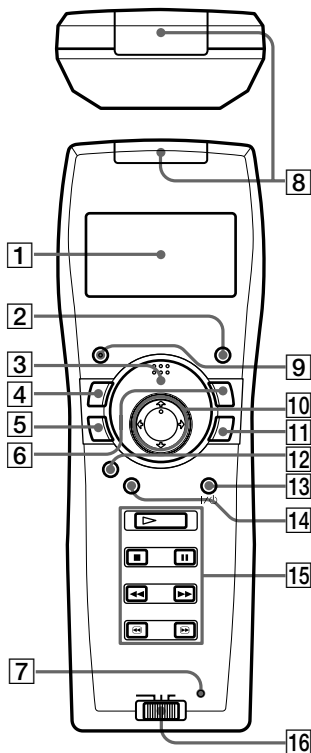

Λειτουργίες του SmartFile Finder

- 1 Παράθυρο εμφάνισης
- 2 Πλήκτρο RECALL (ανάκληση)
- 3 Πλήκτρο READ (ανάγνωση)
- 4 Πλήκτρο EDIT (σύνταξη)
- 5 Πλήκτρο WRITE (εγγραφή)

- 6 Πλήκτρο EXPLORER (εξερευνητής)
- 7 Πλήκτρο SET UP (εγκατάσταση)

Κοινές λειτουργίες

- 8 Τηλε-αισθητήρας του βίντεο/SmartFile
- 9 Πλήκτρο CLEAR (εκκαθάριση)
- 10 Πλήκτρα ↑/↓/←/→
- 11 Πλήκτρο OK

Βασικές λειτουργίες του βίντεο

- 12 Πλήκτρο SMARTFILE*
- 13 Διακόπτης VIDEO I/O (βίντεο)
- 14 Πλήκτρο MENU (μενού)
- 15 Πλήκτρο PLAY ▷ (αναπαραγωγή)
Πλήκτρο STOP ■ (σταμάτημα)
Πλήκτρο PAUSE || (παύση)
Πλήκτρο REW ◀◀ (επανατύλιξη)
Πλήκτρο FF ▶▶ (γρήγορη προώθηση)
Πλήκτρα SEARCH ◀▶ (αναζήτηση)
- 16 Διακόπτης VTR 1/2/3 (βίντεο)**

* Για βίντεο με λειτουργία SmartFile

**Εάν το βίντεο σας δεν έχει ένα διακόπτη COMMAND MODE, θέστε αυτό το διακόπτη στο 3. Εάν το βίντεο σας έχει, ένα διακόπτη COMMAND MODE, ταιριάστε τον με αυτόν του βίντεο.

Ανάγνωση των περιεχομένων μιας ετικέτας SmartFile (ανάγνωση)

Μπορείτε να εμφανίσετε τα περιεχόμενα μιας ετικέτας SmartFile στο παράθυρο εμφάνισης του Finder.

1 Πιέστε READ.



2 Κρατώντας πατημένο το READ, φέρτε του τηλε-αισθητήρα του βίντεο/SmartFile κοντά στο κέντρο της κασέτας και σε οριζόντια θέση.

Ο Finder παράγει ένα χαρακτηριστικό ήχο και τα περιεχόμενα της ετικέτας SmartFile εμφανίζονται στο παράθυρο εμφάνισης.

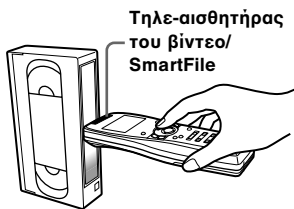

Τηλε-αισθητήρας του βίντεο/SmartFile

Τίτλος κασέτας	MY FAVOURITES
Τίτλος προγράμματος	KENH SP 1Ω15Λ
	29.1 12:30 AAB
	ROCK BOX
	Κενός χρόνος

3 Πιέστε  για να αλλάξετε την εμφάνιση.

Μέχρι 12 εγγεγραμμένα προγράμματα εμφανίζονται με χρονολογική σειρά. Μπορείτε να δείτε πληροφορίες για ένα πρόγραμμα με περισσότερες λεπτομέρειες επιλέγοντας το πρόγραμμα και πιέζοντας OK.

Το  (λεπτομέρεια) παράθυρο εμφανίζεται. Πιέστε OK ξανά για να επιστρέψετε στο προηγούμενο παράθυρο.

	
ROCK BOX	
25.1 ΔΕ	20:00
ΜΟΥΣΙΚΗ	PR 1 12
0Ω30Λ	SP

Συμβουλές

- Εάν επιλέξετε KENH και πιέσετε OK, η ταχύτητα της ταινίας για το διάστημα του κενού χρόνου αλλάζει.
- Εάν πιέσετε RECALL ενώ ο Finder είναι σβηστός, τα δεδομένα της ταινίας που έχει διαβαστεί τελευταία, εμφανίζονται στο παράθυρο εμφάνισης.

Σημειώσεις

- Εάν η λειτουργία READ αποτύχει, ο Finder παράγει ένα χαρακτηριστικό ήχο επαναλαμβανόμενα και η ένδειξη “ΣΦΑΛΜΑ” εμφανίζεται.
- Εάν δεν εκτελέσετε κάποια λειτουργία για 30 δευτερόλεπτα ή περισσότερο το παράθυρο εμφάνισης σβήνει.
- Μέχρι 15 χαρακτήρες για τον τίτλο, 5 χαρακτήρες για την ταυτότητα του σταθμού και 3 χαρακτήρες για τον αριθμό του καναλιού εμφανίζονται.
- Εάν δεν υπάρχει τίτλος καδέτας, οι ημερομηνίες της πρώτης και τελευταίας εγγραφής στην ταινία εμφανίζονται. Εάν ένας τίτλος προγράμματος δεν έχει καταχωρηθεί, η ημερομηνία και ώρα εγγραφής καθώς και το όνομα του σταθμού εμφανίζονται. Εάν δεν υπάρχει το όνομα του σταθμού, ο αριθμός του καναλιού εμφανίζεται.
- Εάν ο τίτλος καδέτας ή ο τίτλος προγράμματος είναι μακρύς, ίσως ο τίτλος να μην εμφανισθεί ολόκληρος στο παράθυρο εμφάνισης.

Αναζήτηση ενός συγκεκριμένου προγράμματος (εξερευνητής)

Μπορείτε να βρείτε εύκολα προγράμματα τα οποία ταιριάζουν σε ένα συγκεκριμένο τίτλο, ημερομηνία και ώρα εγγραφής, και κατηγορία μεταξύ πολλαπλών ταινιών SmartFile. Μπορείτε επίσης να ψάξετε για διαθέσιμο διάστημα εγγραφής (Κενό Χρόνο) σε μια ταινία.

1 Πιέστε **EXPLORER**.

Το παράθυρο  (εξερευνητής) εμφανίζεται.

ΤΙΤΛΟΣ ΚΑΣΕΤΑΣ
ΤΙΤΛΟΣ ΠΡΟΓ/ΤΟΣ
ΗΜ/ΝΙΑ
↓ ΚΕΝΟΣ ΧΡΟΝΟΣ

2 Πιέστε **↑/↓** για να επιλέξετε το αντικείμενο αναζήτησης και πιέστε **OK**.

Το αντικείμενο αναζήτησης μπορεί να είναι προστιθέμενος τίτλος προγράμματος, ημερομηνία και ώρα, Κενός Χρόνος και κατηγορία.

3 Πιέστε **↑/↓/←/→** για να εισάγετε τη συνθήκη αναζήτησης.

Εάν κάνετε κάποιο λάθος, πιέστε **←** και εισάγετε τη συνθήκη ξανά. Σημειώστε ότι χρειάζεται να εισάγετε τον τίτλο με ακρίβεια και να περιλάβετε όλους τους τόνους.

• Προσδιορισμός του τίτλου καδέτας ή του τίτλου προγράμματος

Εισάγετε τους αρχικούς χαρακτήρες του τίτλου καδέτας ή προγράμματος που θέλετε να βρείτε. Μπορείτε να εισάγετε μέχρι 5 χαρακτήρες.

Για παράδειγμα, εάν εισάγετε "Α", όλοι οι τίτλοι που αρχίζουν με το γράμμα "Α" ανευρίσκονται.

ΤΙΤΛΟΣ ΚΑΣΕΤΑΣ
A _ _ _ _

• Ρύθμιση της ημερομηνίας και της ώρας

Εισάγετε την ημερομηνία και την ώρα χρησιμοποιώντας οποιονδήποτε συνδυασμό της ημερομηνίας εγγραφής, μήνα, έτους, ημέρας και ώρας.

Δεν χρειάζεται να εισάγεται όλα αυτά τα αντικείμενα.

ΗΜ/ΝΙΑ
Η.Μ.Ε 19. 4.99
ΗΜΕΡΑ ΔΕ
ΩΡΑ 1:00

• Αναζήτηση Κενού Χρόνου

Εισάγετε το διάστημα Κενού Χρόνου που απαιτείται για την εγγραφή. Μπορείτε να προσαρμόσετε τη ρύθμιση ανάλογα με την ταχύτητα εγγραφής.



• Προσδιορισμός της κατηγορίας προγράμματος

Προσδιορίστε την κατηγορία του εγγραμμένου προγράμματος.



4 Πιέστε OK.

Η εικόνα  (ανάγνωση) αναβοσβήνει στο παράθυρο εμφάνισης.

5 Πιέστε READ.

6 Κρατώντας το READ πατημένο, φέρτε τον τηλε-αισθητήρα του βίντεο/SmartFile κοντά στο κέντρο της ταινίας.

- Όταν το προσδιορισμένο πρόγραμμα ή το διάστημα Κενού Χρόνου (ένα διάστημα Κενού Χρόνου μεγαλύτερο από το προσδιορισμένο διάστημα) έχει βρεθεί, ο Finder παράγει ένα χαρακτηριστικό ήχο και τα περιεχόμενα της ετικέτας SmartFile εμφανίζονται στο παράθυρο εμφάνισης.
- Όταν το προσδιορισμένο πρόγραμμα ή το διάστημα Κενού Χρόνου δεν μπορεί να ευρεθεί, ο Finder ηχεί επανειλημμένα και το παράθυρο εμφάνισης δεν αλλάζει.
- Όταν δεν υπάρχουν καταγεγραμμένα δεδομένα στην ετικέτα SmartFile ή όταν η λειτουργία READ αποτύχει, ο Finder παράγει ένα χαρακτηριστικό ήχο επαναλαμβανόμενα και η ένδειξη "ΣΦΑΛΜΑ" εμφανίζεται.

7 Εάν είναι απαραίτητο, επαναλάβετε τα βήματα 5 και 6 με άλλες ετικέτες SmartFile.

Συμβουλή

- Εάν θέλετε να αλλάξετε ένα τίτλο πιέστε το πλήκτρο EDIT.

Σημείωση

- Εάν δεν εκτελέσετε κάποια λειτουργία για 30 δευτερόλεπτα ή περισσότερο το παράθυρο εμφάνισης σβήνει.

Επεξεργασία των περιεχομένων μιας ετικέτας SmartFile (επεξεργασία)

Ονοματοδότηση ενός εγγεγραμμένου προγράμματος και καδέτας

Ο τίτλος καδέτας και προγράμματος μπορούν να επεξεργασθούν χρησιμοποιώντας το παράθυρο του Finder.

1 Πιέστε **READ**.

2 Κρατώντας το **READ** πατημένο, φέρτε τον τηλε-αισθητήρα του βίντεο/SmartFile κοντά στο κέντρο της καδέτας.

Ο Finder παράγει ένα χαρακτηριστικό ήχο και τα περιεχόμενα της ετικέτας SmartFile εμφανίζονται στο παράθυρο εμφάνισης.

3 Πιέστε **↑/↓** για να επιλέξετε τον τίτλο που θέλετε να επεξεργασθείτε, και έπειτα πιέστε **EDIT**.

Το παράθυρο  (επεξεργασία) εμφανίζεται.

4 Πιέστε **↑/↓/←/→** για να επιλέξετε ένα χαρακτήρα, και έπειτα **OK**.

Μπορείτε να εισάγετε μέχρι 18 χαρακτήρες, συμπεριλαμβανομένων και των κενών διαστημάτων. Εάν κάνετε ένα λάθος πιέστε **CLEAR** και εισάγετε το χαρακτήρα ξανά. Για να γυρίσετε σε άλλες σελίδες επιλέξτε “**↓**” ή “**↑**” στο παράθυρο  (επεξεργασία) και πιέστε **OK**. Για να επιλέξετε ένα κενό διάστημα, επιλέξτε το τετράγωνο στα αριστερά του “**A**” και πιέστε **OK**.

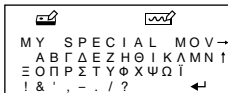

5 Αφού τελειώστε την εισαγωγή χαρακτήρων, πιέστε **↑/↓/←/→** για να επιλέξετε “**←**” στο παράθυρο εμφάνισης και πιέστε **OK**.



Η εικόνα  (εγγραφή) αναβοσβήνει στο παράθυρο εμφάνισης. Εάν επεξεργάζεσθε ένα τίτλο προγράμματος, το παράθυρο επεξεργασίας κατηγορίας εμφανίζεται. Επιλέξτε την κατηγορία και πιέστε **OK**.

6 Πιέστε **WRITE**.

7 Κρατώντας το WRITE πατημένο, φέρτε τον τηλε-αισθητήρα του βίντεο/SmartFile κοντά στο κέντρο της καδέτας.

- Εάν η επιχείρηση WRITE είναι επιτυχής, ο Finder παράγει ένα χαρακτηριστικό ήχο και τα περιεχόμενα της ετικέτας SmartFile εμφανίζονται στο παράθυρο εμφάνισης.
- Εάν η επιχείρηση WRITE αποτύχει, ο Finder παράγει ένα χαρακτηριστικό ήχο επαναλαμβανόμενα και η ένδειξη “ΑΔΕΙΟ SMARTFILE” εμφανίζεται. Επαναλάβετε τα βήματα 6 και 7.

Συμβουλές

- Μπορείτε επίσης να εισάγετε το παράθυρο  (επεξεργασία) από το παράθυρο  (λεπτομέρεια).
- Για να ανακαλέσετε τα τελευταία δεδομένα, πιέστε EDIT πριν πιέσετε OK στο βήμα 5.

Σημειώσεις

- Βεβαιωθείτε ότι γράφετε τα δεδομένα στην ίδια ταινία που διαβάσατε στο βήμα 2.
- Εάν πιέσετε MENU ή SMARTFILE κατά τη διάρκεια της επεξεργασίας, τα δεδομένα που έχετε εισάγει στο βήμα 4 θα χαθούν και ο Finder θα αλλάξει τη λειτουργία του στις βασικές λειτουργίες βίντεο.

Διαγραφή δεδομένων ανεπιθύμητων προγραμμάτων

Αυτό διαγράφει τις πληροφορίες του προγράμματος και χαρακτηρίζει το διάστημα ως Κενό Χρόνο.

1 Πιέστε READ.

2 Κρατώντας το READ πατημένο, φέρτε τον τηλε-αισθητήρα του βίντεο/SmartFile κοντά στο κέντρο της καδέτας.

3 Πιέστε  για να επιλέξετε τον τίτλο που θέλετε να διαγράψετε.

Συνεχίζεται

Επεξεργασία των περιεχομένων μιας ετικέτας SmartFile (επεξεργασία)

4 Πιέστε CLEAR.

Για να ακυρώσετε την διαδικασία διαγραφής, πιέστε RECALL για να επανορθώσετε τα δεδομένα που έχουν διαβαστεί τελευταία.

5 Πιέστε WRITE.

6 Κρατώντας το WRITE πατημένο, φέρτε τον τηλε-αισθητήρα του βίντεο/SmartFile κοντά στο κέντρο της καδέτας.

Σημειώσεις

- Δεν μπορείτε να αποκαταστήσετε τα τελευταία δεδομένα ακόμη και αν πιέσετε το RECALL, αν έχετε ήδη πιέσει το WRITE.
- Εάν δεν εκτελέσετε κάποια λειτουργία για 30 δευτερόλεπτα ή περισσότερο το παράθυρο εμφάνισης σβήνει.
- Τα βίντεο με τη λειτουργία Smart File (Εξυπνα αρχεία) επιτρέπουν στον χρήστη να προστατεύει τα προγράμματα από τυχαία υπερ-εγγραφή ή σβήσιμο. Εάν προσπαθήσετε να σβήσετε ένα προστατευμένο πρόγραμμα πιέζοντας CLEAR ο Finder ηχεί επανειλημμένα.

Τεχνικά χαρακτηριστικά

Ενεργειακές απαιτήσεις	Τρεις μπαταρίες R6 (τύπου AA) (παρέχονται)
Διάρκεια ζωής μπαταρίας	Περίπου 6 μήνες (εξαρτάται ανάλογα με τη συχνότητα χρήσης)
Διαστάσεις	63 × 178 × 39 mm (Π × Υ × Β)
Βάρος	Περίπου 165 γρ. (χωρίς τις μπαταρίες)



Σχέδια και τεχνικά χαρακτηριστικά είναι υποκείμενα σε αλλαγή χωρίς προειδοποίηση.

WARNING

To prevent fire or shock hazard, do not expose the unit to rain or moisture.

GB

Table of contents

Setting up the SmartFile Finder (Finder)	4
Parts description	5
Reading the contents of a SmartFile label  (read)	6
Searching for a specific programme  (explorer)	8
Editing the contents of a SmartFile label  (edit)	10
Specifications	12

SmartFile* Finder

The SmartFile Finder (Finder) has various functions for increasing the convenience of the SmartFile function. For example, you can check what programmes are recorded on a SmartFile tape or search for the tape containing the desired programme from among multiple tapes without turning on your TV or VCR. In addition, the Finder is also equipped with basic functions for operating the VCR.

You must have SmartFile labels to use the SmartFile Finder.

About SmartFile compatible VCRs

SmartFile allows you to check what programmes are recorded on a video tape simply by holding the cassette in front of the VCR. The tape contents will be automatically displayed on your TV screen without having to insert the cassette! You can also easily play back a recorded programme by selecting the programme title from the SmartFile screen list. These convenient features are possible if you recorded a programme on a tape with a SmartFile label using a SmartFile compatible VCR. Programme data, such as the date and channel, is automatically stored in the SmartFile label's memory. To use the SmartFile Finder or SmartFile feature on your VCR, attach a SmartFile label to the spine of your cassette tape.

Refer to the operating instructions included with your VCR for a detailed description of VCR SmartFile operations and SmartFile labels.

* SmartFile is a trademark of Sony Corporation.

GB

Setting up the SmartFile Finder (Finder)

Before you begin, check that the following are included with your Finder:

- R6 (size AA) batteries (3)
- These operating instructions

Inserting the batteries

Insert three R6 (size AA) batteries by matching the + and - on the batteries to the diagram inside the battery compartment.

Insert the negative (-) end first, then push in and down until the positive (+) end clicks into position.

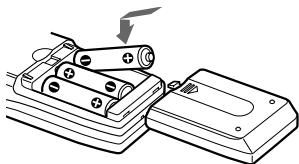

Notes

- With normal use, the batteries should last about 2 months.
- If you do not use the Finder for an extended period of time, remove the batteries to avoid possible damage from battery leakage.
- Do not use a new battery with an old one.
- Do not use different types of batteries.

Changing the menu language

You can change the menu language of the Finder. The default setting is English.

1 Press SET UP.

An introductory window appears for a few seconds and then switches to the LANGUAGE window.

2 Press \uparrow/\downarrow to select the desired language and press OK.



Note

- If you do not perform any operations for 30 seconds or more, the display window turns off.

Parts description

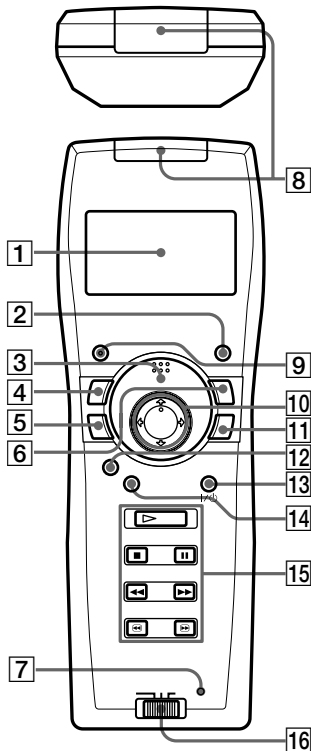

SmartFile Finder functions

- 1 Display window
- 2 RECALL button
- 3 READ button
- 4 EDIT button
- 5 WRITE button
- 6 EXPLORER button
- 7 SET UP button

Common functions

- 8 SmartFile/VCR remote sensor
- 9 CLEAR button
- 10 ↑/↓/←/→ buttons
- 11 OK button

Standard VCR functions

- 2 SMARTFILE* button
- 3 VIDEO I/O switch
- 14 MENU button
- 15 PLAY ▷ button
STOP ■ button
PAUSE || button
REW ◀◀ (rewind) button
FF ▶▶ (fast-forward) button
SEARCH ◀/▶ buttons
- 6 1 VTR 1/2/3 switch**

* For VCRs with the SmartFile function

**If your VCR does not have a COMMAND MODE switch, set this switch to 3. If your VCR does have a COMMAND MODE switch, match this switch to the switch on the VCR.

Reading the contents of a SmartFile label (read)

You can display the contents of a SmartFile label in the display window of the Finder.

1 Press READ.



2 Keeping READ pressed, bring the SmartFile/VCR remote sensor close to the centre of the tape at a horizontal angle. The Finder beeps once and the SmartFile label contents appear in the display window.

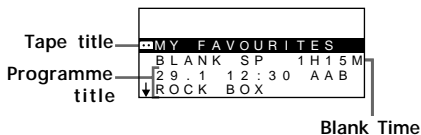
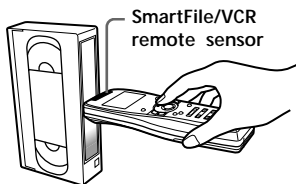

3 Press **↑/↓** to change the display. Up to 12 recorded programmes are displayed in chronological order. You can view information about a programme in greater detail by selecting the programme and pressing OK. The  (detail) window appears. Press OK again to return to the previous window.

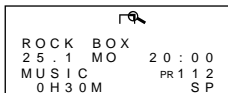

Tips

- If you select BLANK and press OK, the tape speed for the blank time space changes.
- If you press RECALL while the Finder is off, the data of the last label read appears in the display window.

Notes

- If the READ operation fails, the Finder beeps repeatedly and “ERROR” appears.
- If you do not perform any operations for 30 seconds or more, the display window turns off.
- Up to 15 characters of the title, 5 characters of the station ID, and 3 characters of the channel number appear.
- If there is no tape title, the dates of first and last recording on the tape appear. If a programme title is not registered, the recording date and time and the station ID appear. If there is no station ID, the channel number appears.
- If the tape title or programme title is long, the entire title may not appear in the display window.

Searching for a specific programme (explorer)

You can quickly find programmes that match a specific title, recording date and time, and category from among multiple SmartFile tapes. You can also search for available recording space (Blank Time) on a tape.

1 Press EXPLORER.

The  (explorer) window appears.

TAPE TITLE	
PROGRAM TITLE	
DATE	
BLANK TIME	

2 Press \uparrow/\downarrow to select the search item and press OK.

The search items are tape or programme title, date and time, Blank Time and category.

3 Press $\uparrow/\downarrow/\leftarrow/\rightarrow$ to input the search condition.

If you make a mistake, press \leftarrow and input the condition again. Note that you need to accurately enter the title and include all accents.

• Specifying the tape or programme title

Enter the starting characters of the tape or programme title you want to find. You can input up to 5 characters.

For example, if you enter "A", all titles beginning with the letter "A" are found.

TAPE TITLE	
A	----

• Setting the date and time

Enter the date and time using any combination of the recording date, month, year, day and time.

You do not need to input all of these items.

DATE	
D . M . Y	1 9 . 4 . 9 9
DAY	MO
TIME	1 : 0 0

- **Searching for Blank Time**

Enter the Blank Time space needed for recording.

You can search according to different tape speeds.



- **Specifying a programme category**

Specify the category of the recorded programme.



4 Press OK.

The  (read) icon blinks in the display window.

5 Press READ.

6 Keeping READ pressed, bring the SmartFile/VCR remote sensor close to the centre of the tape.

- **When the specified programme or Blank Time space (a Blank Time space longer than the specified time) is found,** the Finder beeps once and the SmartFile label contents appear in the display window.
- **When the specified programme or Blank Time space cannot be found,** the Finder beeps repeatedly and the display window does not change.
- **When there is no data registered in the SmartFile label or when the READ operation fails,** the Finder beeps repeatedly and “ERROR” appears.

7 If necessary, repeat steps 5 and 6 with other SmartFile labels.

Tip

- If you want to change a title, press the EDIT button.

Note

- If you do not perform any operations for 30 seconds or more, the display window turns off.

Editing the contents of a SmartFile label (edit)

Labelling a recorded programme and tape

The tape and programme titles can be edited using the display window of the Finder.

- 1 Press READ.
- 2 Keeping READ pressed, bring the SmartFile/VCR remote sensor close to the centre of the tape.
The Finder beeps once and the SmartFile label contents appear in the display window.
- 3 Press **↑/↓** to select the title you want to edit, and then press EDIT.
The  (edit) window appears.

- 4 Press **↑/↓/←/→** to select a character, press OK.
You can input up to 18 characters, including spaces.

If you make a mistake, press CLEAR and input the character again.

To switch pages, select “↓” or “↑” in the  (edit) window and press OK. To select a space, select the square to the left of “A” and press OK.

- 5 After finishing the character input, press **↑/↓/←/→** to select “**←**” in the display window and press OK.

The  (write) icon blinks in the display window.

If you are editing a programme title, the category edit window appears. Select the category and press OK.

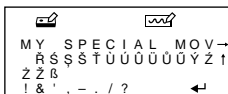
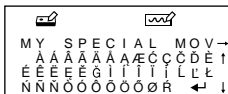

- 6 Press WRITE.



7 Keeping WRITE pressed, bring the SmartFile/VCR remote sensor close to the centre of the tape.

- If the WRITE operation is successful, the Finder beeps once and the SmartFile label contents appear in the display window.
- If the WRITE operation fails, the Finder beeps repeatedly and “NOSMARTFILE” appears. Repeat steps 6 and 7.

Tips

- You can also enter the  (edit) window from the  (detail) window.
- To recall the latest data, press EDIT before you press OK in step 5.

Notes

- Be sure to write the data into the same tape that you read in step 2.
- If you press MENU or SMARTFILE while editing, the data you entered in step 4 will be lost and the Finder will switch to standard VCR functions.

Erasing the data of an unwanted programme

This erases the programme information and registers this space as Blank Time.

1 Press READ.

2 Keeping READ pressed, bring the SmartFile/VCR remote sensor close to the centre of the tape.

3 Press  to select the title you want to erase.

4 Press CLEAR.

To cancel the erase operation, press RECALL to restore the last read data.

5 Press WRITE.

6 Keeping WRITE pressed, bring the SmartFile/VCR remote sensor close to the centre of the tape.

Continued

Editing the contents of a SmartFile label (edit)

Notes

- You cannot restore the latest data even by pressing **RECALL** if you have already pressed **WRITE**.
- If you do not perform any operations for 30 seconds or more, the display window turns off.
- VCRs with the SmartFile function allow the user to protect programmes from accidental over-recording or erasure. If you try to erase a protected programme by pressing **CLEAR**, the Finder beeps repeatedly.

Specifications

Power requirements	Three R6 (size AA) batteries (supplied)
Battery life	Approx. 6 months (varies depending on frequency of use)
Dimensions	63 × 178 × 39 mm (w/h/d)
Mass	Approx. 165 g (not including batteries)



Designs and specifications are subject to change without notice.

ПРЕДУПРЕЖДЕНИЕ

Для предотвращения пожара или электрического удара не подвергайте аппарат воздействию дождя или влаги.

RU

Оглавление

Настройка SmartFile Finder (Finder)	4
Описание компонентов	5
Чтение содержания маркировки SmartFile  (считывание)	6
Поиск заданной программы  (проводник)	8
Редактирование содержания маркировки SmartFile  (монтаж)	10
Технические характеристики	12

SmartFile* Finder

SmartFile Finder (Finder) имеет разные функции для повышения удобства функции SmartFile. Например, Вы можете просмотреть, какие программы записаны на ленте с маркировкой SmartFile или найти среди нескольких лент ту, на которой записана нужная программа, не включая телевизор или видеомагнитофон. Кроме того, Finder оснащен основными функциями для управления видеомагнитофоном.

Для использования SmartFile Finder (Finder) у Вас должны быть маркировки SmartFile.

О видеомагнитофонах, совместимых с функцией SmartFile

Функция SmartFile позволяет Вам проверять программы, записанные на видеоленту, расположив кассету напротив видеомагнитофона. Содержание ленты будет автоматически отображено на экране Вашего телевизора без необходимости установки кассеты! Вы также можете легко воспроизвести программу, выбрав название программы из перечня экрана SmartFile. Эти удобные функции возможны в том случае, если Вы записали программу на ленту с маркировкой SmartFile, используя видеомагнитофон, поддерживающий эту функцию SmartFile. Данные о программе, такие как дата и канал, автоматически сохраняются в памяти маркировки SmartFile. Для использования SmartFile Finder или функции SmartFile на Вашем видеомагнитофоне, прикрепите маркировку с задней стороны Вашей кассеты с лентой.

Подробное описание управления функцией SmartFile и маркировок SmartFile приведено в инструкции по эксплуатации, прилагаемой к Вашему видеомагнитофону.

* SmartFile является торговой маркой корпорации Сони.

Настройка SmartFile Finder (Finder)

Перед началом эксплуатации проверьте, что Вы получили в комплекте с Finder следующее:

- Батарейки R6 (размером AA) (3)
- Данную инструкцию по эксплуатации

Вставка батареек

Вставьте три батарейки R6 (размером AA), согласовывая + и – на батарейках с диаграммой внутри батарейного отсека.

Вставьте отрицательный конец (–) первым, а затем нажмите его вовнутрь и вниз до тех пор, пока положительный конец (+) не защелкнется на месте.

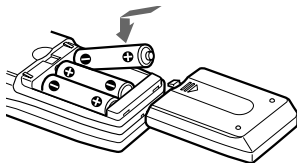

Примечания

- При нормальной эксплуатации срок службы батареек составляет около 2 месяцев.
- Если Вы не пользуетесь Finder в течение длительного периода времени, выньте батарейки во избежание возможного повреждения аппарата вследствие утечки внутреннего вещества из батареек.
- Не используйте новую батарейку вместе со старыми.
- Не используйте батарейки различных типов одновременно.

Изменение языка меню

Вы можете изменить язык меню Finder. По умолчанию установлен английский язык.

1 Нажмите кнопку SET UP.

На несколько секунд появляется окно заставки, которое затем переключится на окно LANGUAGE.

2 Выберите язык нажатием кнопок ↑/↓, затем нажмите кнопку ОК.



Примечание

- Если Вы не будете выполнять никаких действий в течение 30 секунд или более, окно дисплея выключится.

Описание компонентов

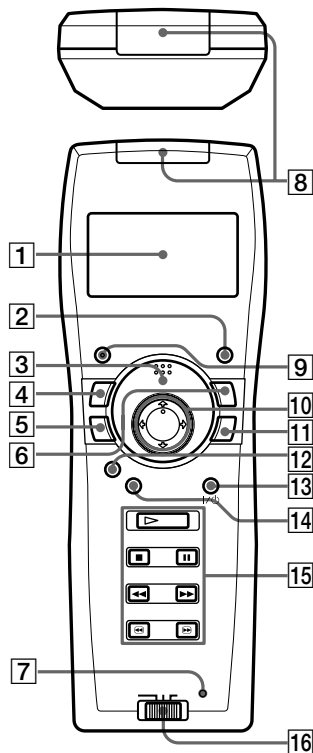

Функции SmartFile Finder

- 1 Окно дисплея
- 2 Кнопка RECALL (возврат)
- 3 Кнопка READ (чтение)
- 4 Кнопка EDIT (редактирование)
- 5 Кнопка WRITE (запись)

- 6 Кнопка EXPLORER (проводник)
- 7 Кнопка SET UP (установка)

Функции общего назначения

- 8 Дистанционный датчик SmartFile/VCR
- 9 Кнопка CLEAR (очистка)
- 10 Кнопки ↑/↓/←/→
- 11 Кнопка OK (да)

Стандартные функции видеомagnифона

- 12 Кнопка SMARTFILE* (разумный поиск)
- 13 Переключатель VIDEO I/⏻ (вкл/выкл видео)
- 14 Кнопка MENU (меню)
- 15 Кнопка PLAY ▷ (воспроизведение)
- Кнопка STOP ■ (стоп)
- Кнопка PAUSE || (пауза)
- Кнопка REW ◀◀ (перемотка назад)
- Кнопка FF ▶▶ (перемотка вперед)
- Кнопки SEARCH ◀▶/▶▶ (поиск)
- 16 Переключатель VTR 1/2/3 (видео)**

* Для видеомagnифонов, поддерживающих функцию SmartFile

** Если Ваш видеомagnифон не содержит переключатель COMMAND MODE, установите этот переключатель в положение 3. Если Ваш видеомagnифон содержит переключатель COMMAND MODE, установите этот переключатель в положение, соответствующее переключателю видеомagnифона.

Чтение содержания маркировки SmartFile (считывание)

Вы можете высветить содержание маркировки SmartFile в окне дисплея Finder.

1 Нажмите кнопку READ.



2 При нажатой кнопке READ подведите дистанционный датчик SmartFile/VCR поближе к центру ленты под горизонтальным углом.

Finder издаст однократный зуммерный сигнал, и содержание маркировки SmartFile появится в окне дисплея.

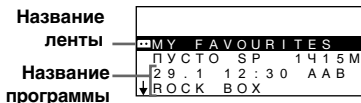

Свободное время (ПУСТОЕ ВРЕМЯ)

3 Нажмите кнопку  для смены окна дисплея.

До 12 названий программ будут высвечиваться в хронологическом порядке.

Вы можете просмотреть более подробную информацию о программе, выбрав ее и нажав кнопку ОК.

Появится окно  (подробности). Для возврата к предыдущему окну снова нажмите кнопку ОК.



Рекомендации

- Если Вы выберете ПУСТО и нажмете кнопку ОК, скорость движения ленты при прохождении участка свободного времени изменится.
- Если Вы при отключенном Finder нажмете кнопку RECALL, в окне дисплея появятся данные последней считанной маркировки.

Примечания

- При сбое операции READ Finder будет издавать повторные зуммерные сигналы и появится индикация "ОШИБКА".
- Если Вы не будете выполнять никаких действий в течение 30 секунд или более, окно дисплея выключится.
- В окне дисплея могут высвечиваться до 15 символов названия, 5 символов кода станции и 3 символа номера канала.
- При отсутствии названия ленты будут высвечиваться даты первой и последней записи на ленте. При отсутствии названия программы будут высвечиваться дата и время записи и код станции. При отсутствии кода станции будут высвечиваться номер канала.
- Если название ленты или программы окажется слишком длинным, то полное название может не появиться в окне дисплея.

Поиск заданной программы (проводник)

Вы можете быстро найти программы с требуемым названием, временем и датой записи и наименованием категории среди нескольких лент с маркировкой SmartFile. Вы можете также найти на ленте свободные участки для записи (свободное время).

- 1 Нажмите кнопку EXPLORER.**
Появится окно  (проводник).



НАЗВ. ПЛЕНКИ
НАЗВ. ПРОГРАММЫ
ДАТА
↓ ПУСТОЕ ВРЕМЯ

- 2 С помощью кнопок ↑/↓ выберите искомый пункт и нажмите кнопку ОК.**

Искомыми пунктами могут быть название ленты или программы, дата и время, свободное время и наименование категории.

- 3 С помощью кнопок ↑/↓/←/→ введите условия поиска.**
Если Вы допустили ошибку, нажмите кнопку ← и повторите ввод условий поиска. Имейте в виду, что Вам необходимо аккуратно ввести название и все ударения.

- Задание названия ленты или программы**

Введите первые символы названия ленты или программы, которые Вы хотите найти. Вы можете ввести до 5 символов.

Например, если Вы введете “А”, будут найдены все названия, начинающиеся с буквы “А”.



НАЗВ. ПЛЕНКИ
A _ _ _ _

- Установка даты и времени**

Введите дату и время, используя любую комбинацию даты, месяца, года, дня и времени записи.

Не обязательно вводить все эти пункты.



ДАТА	
Ч. М. Г	19 . 4 . 99
ДЕНЬ	ПН
ВРЕМЯ	1 : 00

- **Поиск свободного времени (ПУСТОЕ ВРЕМЯ)**

Введите требуемый для записи размер свободного времени.

Вы можете выполнять поиск при различных скоростях движения ленты.



- **Указание наименования категории программы**

Укажите наименование категории записанной программы.



4 Нажмите кнопку ОК.

В окне дисплея начнет мигать пиктограмма  (считывание).

5 Нажмите кнопку READ.

6 При нажатой кнопке READ подведите дистанционный датчик SmartFile/VCR поближе к центру ленты.

- Если заданная программа или участок свободного времени (участок свободного времени, длина которого превышает введенный размер) будут найдены,

Finder издаст однократный зуммерный сигнал, и содержание маркировки SmartFile появится в окне дисплея.

- Если заданная программа или участок свободного времени не могут быть найдены,

Finder будет издавать повторные зуммерные сигналы, а окно дисплея не изменится.

- Если данные на маркировке SmartFile отсутствуют либо при сбое операции READ,

Finder будет издавать повторные зуммерные сигналы и появится индикация "ОШИБКА".

7 При необходимости повторите действия пунктов 5 и 6 для других маркировок SmartFile.

Рекомендация

- Если Вы хотите изменить название, нажмите кнопку EDIT.

Примечание

- Если Вы не будете выполнять никаких действий в течение 30 секунд или более, окно дисплея выключится.

Редактирование содержания

маркировки SmartFile (монтаж)

Маркировка записанной программы и ленты

Названия ленты и программы можно редактировать при помощи окна дисплея Finder.

1 Нажмите кнопку READ.

2 При нажатой кнопке READ подведите дистанционный датчик SmartFile/VCR поближе к центру ленты.

Finder издаст однократный зуммерный сигнал, и содержание маркировки SmartFile появится в окне дисплея.

3 При помощи кнопок \uparrow/\downarrow выберите название, которое Вы хотите редактировать, затем нажмите кнопку EDIT.

Появится окно  (монтаж).

4 При помощи кнопок $\uparrow/\downarrow/\leftarrow/\rightarrow$ выберите символ и нажмите кнопку ОК.

Вы можете ввести до 18 символов, включая пробелы.

Если Вы допустили ошибку, нажмите кнопку CLEAR и повторите ввод символа.

Для переключения страниц выберите символ “ \downarrow ” или “ \uparrow ” в окне  (монтаж) и нажмите кнопку ОК. Чтобы выбрать символ пробела, выберите квадрат слева от символа “А” и нажмите кнопку ОК.

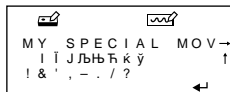

5 После завершения ввода символов при помощи кнопок $\uparrow/\downarrow/\leftarrow/\rightarrow$ выберите символ “ \leftarrow ” в окне дисплея и нажмите кнопку ОК.

В окне дисплея начнет мигать пиктограмма  (запись).



Если Вы редактируете название программы, появится окно редактирования наименования категории. Выберите наименование категории и нажмите кнопку ОК.

6 Нажмите кнопку WRITE.

7 При нажатой кнопке WRITE подведите дистанционный датчик SmartFile/VCR поближе к центру ленты.

- При успешном выполнении операции WRITE, Finder издаст однократный зуммерный сигнал, и содержание маркировки SmartFile появится в окне дисплея.
- При сбое операции WRITE, Finder будет издавать повторные зуммерные сигналы и появится индикация "HET SMARTFILE". Повторите действия пунктов 6 и 7.

Рекомендации

- Вы можете также вводить данные в окно  (монтаж) из окна  (подробности).
- Для повторного вызова последних данных нажмите кнопку EDIT перед тем, как нажать кнопку OK в пункте 5.

Примечания

- Не забудьте записать данные на ту же ленту, считывание которой Вы выполнили в пункте 2.
- Если в процессе редактирования Вы нажмете кнопку MENU или SMARTFILE, данные, введенные Вами в пункте 4, будут утеряны, а Finder переключится на стандартные функции видеомэгнитофона.

Стирание данных о ненужной программе

Следующие действия стирают информацию о программе и помечают занимаемое ей место как участок свободного времени.

1 Нажмите кнопку READ.

2 При нажатой кнопке READ подведите дистанционный датчик SmartFile/VCR поближе к центру ленты.

3 При помощи кнопок / выберите название, которое Вы хотите стереть.

4 Нажмите кнопку CLEAR.

Для отмены операции стирания и восстановления последних считанных данных нажмите кнопку RECALL.

Продолжение следует.

Редактирование содержания маркировки SmartFile

 (монтаж)

5 Нажмите кнопку WRITE.

6 При нажатой кнопке WRITE подведите дистанционный датчик SmartFile/VCR поближе к центру ленты.

Примечания

- Вы не сможете восстановить последние данные даже путем нажатия кнопки RECALL, если Вы уже нажали кнопку WRITE.
- Если Вы не будете выполнять никаких действий в течение 30 секунд или более, окно дисплея выключится.
- Видеомагнитофоны с функцией SmartFile позволяют пользователю защитить программы от случайного стирания или перезаписи. Если Вы попытаетесь стереть защищенную программу путем нажатия кнопки CLEAR, Finder будет издавать повторные зуммерные сигналы.

Технические характеристики

Требования к источнику питания

Три стандартные батарейки R6 (размером AA)
(входят в комплект поставки)

Срок службы батареек

Приблиз. 6 месяцев (варьируется в зависимости от частоты использования)

Размеры

63 × 178 × 39 мм (ширина / высота / глубина)

Масса

Приблиз. 165 г (не включая батареек)

Конструкция и технические характеристики могут быть изменены без уведомления.

Sony  line <http://www.world.sony.com/>
