

# Portable CD Player

---

## Használati útmutató

### Területi kód

A CD-lejátszó vásárlási helyéhez tartozó területi kód a dobozon lévő vonalkódcímke bal felső sarkában található. Az Ön által vásárolt CD-lejátszóhoz mellékelt tartozékokkal kapcsolatban ellenőrizze a termék területi kódját; a tartozékok listáját a "Tartozékok (mellékelt/kiegészítő)" címszó alatt találja.



A "WALKMAN" a Sony Corporation védjegye.

## D-CJ01

## **FIGYELMEZTETÉS**

**A tűz és az áramütés megelőzése érdekében ne tegye ki a készüléket eső vagy nedvesség hatásának.**

A készüléket ne szerelje zárt térbe, pl. könyvszekrénybe vagy beépített szekrénybe.

A készülék kigyulladásának megelőzése érdekében engedje a készüléket szellőzni: vigyázzon, hogy ne kerüljön rá újság, abrosz, függöny stb. Továbbá ne tegyen a készülékre égő gyertyát.

A tűz és az áramütés elkerülése érdekében ne tegyen a készülékre folyadékot tartalmazó tárgyat (pl. vázát).

Bizonyos országokban a készülék tápellátását biztosító elemek hulladékként való kezelésére külön előírások vonatkoznak. Erről a helyi hatóságnál kaphat bővebb tájékoztatást.

 A CE jelzés csak az Európai Unióban forgalmazott termékekre vonatkozik.

# Tartalomjegyzék

## Ismerkedés

Kezelőszervek .....	4
---------------------	---

## Zenei CD-lemez vagy MP3 fájlok lejátszása

1. A CD-lejátszó csatlakoztatása .....	7
2. A CD-lemez behelyezése .....	7
3. A CD-lemez lejátszása .....	7

## A lejátszás beállításai

Műsorszámok ismételt lejátszása (Ismétléses lejátszás) .....	13
A kijelölt mappában található összes fájl lejátszása (Mappa mód) (csak MP3 CD esetén) .....	13
Egyetlen műsorszám lejátszása (Egyszeres lejátszás) .....	13
Műsorszámok lejátszása véletlenszerű sorrendben (Kevert lejátszás) .....	14
A kijelölt mappában található összes fájl lejátszása véletlenszerű sorrendben (Kevert mappa mód) (csak MP3 CD esetén) .....	14
Műsorszámok lejátszása a kívánt sorrendben (PGM-lejátszás) .....	15

## Egyéb szolgáltatások

A G-PROTECTION funkció .....	17
Szöveges CD-információk megjelenítése .....	17
A CD-n még le nem játszott számok és ezek játékidejének megtekintése ....	18
A CD adatainak megtekintése MP3 fájlok esetén .....	18
A mély hang kiemelése (SOUND) .....	19
Hallása védelemében (AVLS) .....	20
Gombzár (HOLD) .....	20

A műveleteknél hallható sípolás kikapcsolása .....	21
---	----

## A CD-lejátszó csatlakoztatása

Sztereo berendezés csatlakoztatása .....	22
---	----

## Tápforrás csatlakoztatása

Újratölthető elemek használata .....	23
Szárazelemek használata .....	25
Megjegyzések a tápforrással kapcsolatban .....	25

## Kiegészítő információk

Óvintézkedések .....	26
Karbantartás .....	26
Hibaelhárítás .....	27
Műszaki adatok .....	30
Tartozékok (mellékelt/kiegészítő) .....	31
Megjegyzések az "MP3" fájlokkal kapcsolatban .....	32
Megjegyzések az ID3 kiegészítővel kapcsolatban .....	33

## Kezelőszervek

Az egyes kezelőszervekről a zárójelbe tett oldalakon található részletesebb ismertetést.

### CD-lejátszó (előlap)

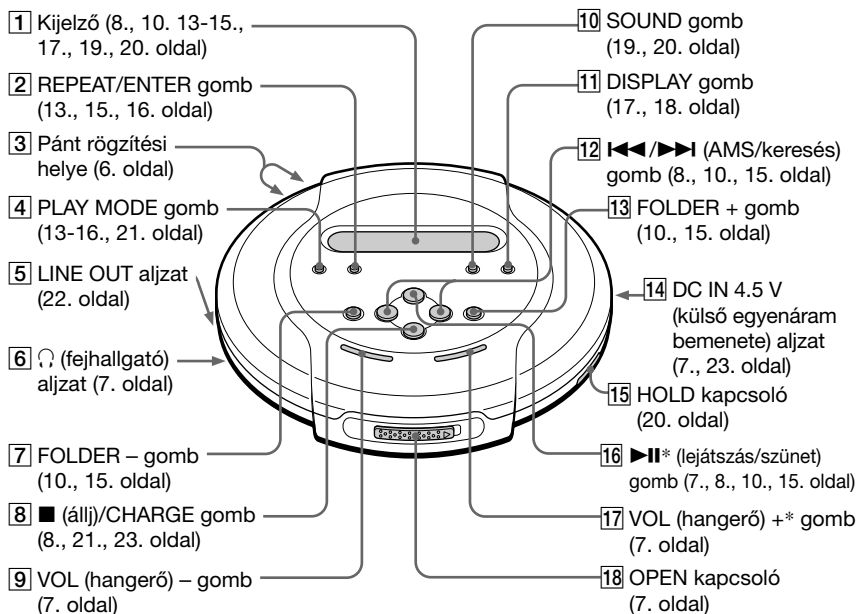

### CD-lejátszó (belső rész)

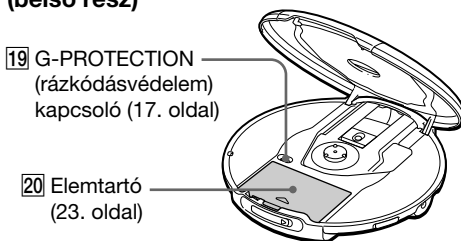

\* A gombon kitapintható egy pont.

## Távírányító (csak azon modellek esetén, amelyekhez RM-MC11EL típusú távírányító tartozik)

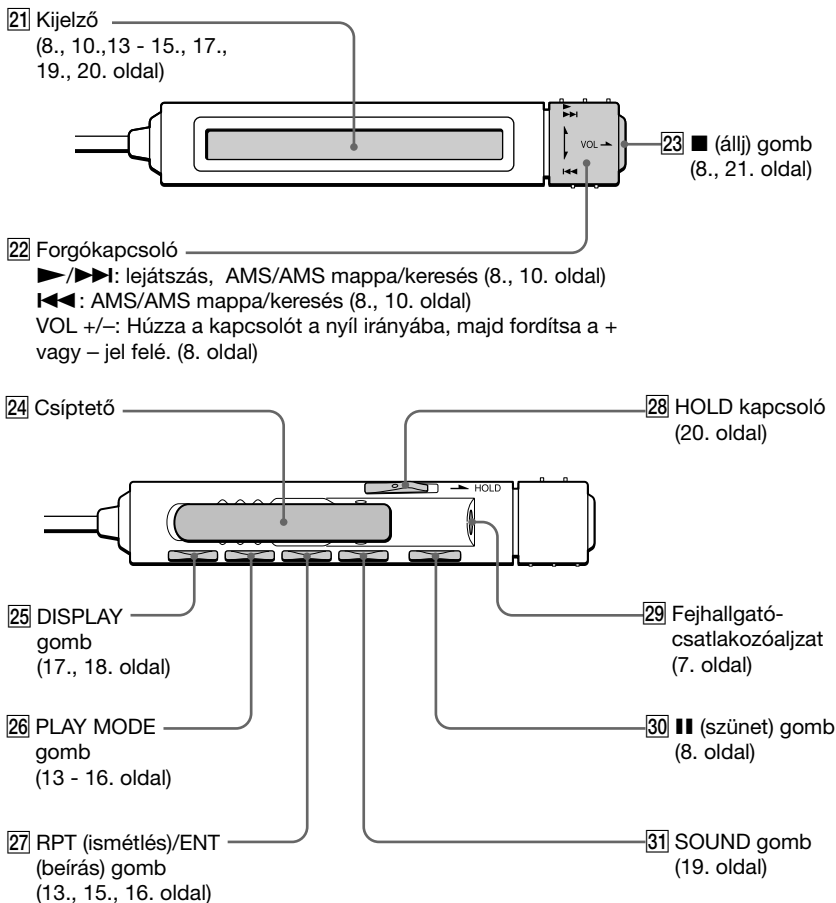

### Megjegyzés

Csak a készülékhez tartozó távírányítót használja. Más CD-lejátszó távírányítójával a készülék nem működtethető.

(Folytatás)

## A csuklópánt használata (ahol tartozék)

Sportolás vagy más mozgás közben használja a mellékelt csuklópántot.

- 1 Bújtsa át a pántot a készülék oldalán található nyílásokon.

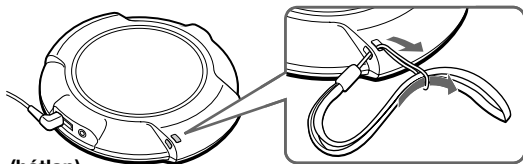

(hátlap)

- 2 Bújtsa át csuklóját a pánton és tartsa a készüléket az alábbi képeken látható módon.

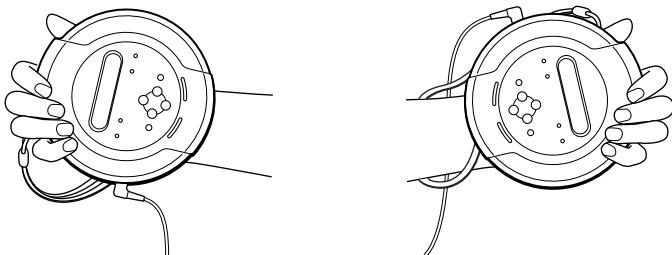

# Zenei CD-lemez vagy MP3 fájlok lejátszása

Áramforrásként újratölthető akkumulátort és szárazelemet is használhat.

## 1. A CD-lejátszó csatlakoztatása

- 1 Csatlakoztassa a hálózati adaptert.
- 2 Csatlakoztassa a fejhallgatót/ fülhallgatót.

### A tartozékként távvezérlővel ellátott típusokhoz

- Csatlakoztassa a fejhallgatót/ fülhallgatót a távirányítóhoz.
- Ügyeljen a fejhallgató/fülhallgató kellően szoros csatlakoztatására. Laza csatlakoztatás esetén előfordulhat, hogy a lejátszáskor zaj hallható.

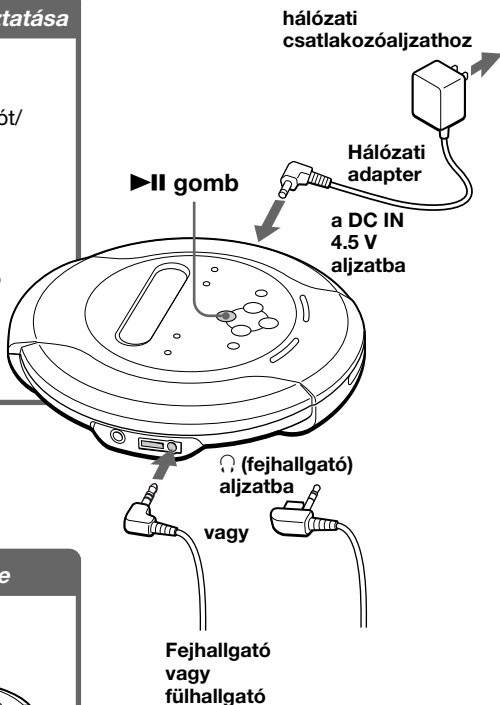

## 2. A CD-lemez behelyezése

- 1 A fedél kinyitásához húzza el az OPEN gombot.

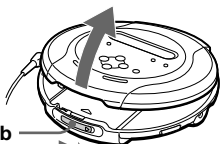

- 2 Helyezze be a CD-lemezt, majd zárja le a fedelet.

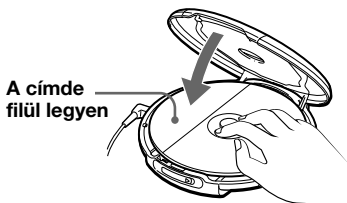

## 3. A CD-lemez lejátszása

Nyomja meg a ▶|| gombot.

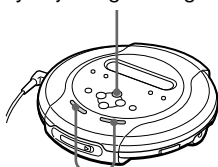

A VOL + vagy - gomb megnyomásával állítsa be a hangerőt.

(Folytatás)





- Zenei CD-lemez lejátszása közben az éppen hallható műsorszám sorszáma és a belőle már lejátszott rész hossza jelenik meg.
- MP3 fájlokat tartalmazó CD-lemez lejátszása közben az éppen hallható műsorszám-fájl neve és a belőle már lejátszott rész hossza jelenik meg.
- Szünet alatt az eltelt lejátszási idő villog a kijelzőn.

## Ha csatlakoztatva van a hálózati adapter, amikor becsukja a CD-lejátszó fedelét

Amikor a kijelzőn villog a “” szimbólum, a CD fogogni kezd, és a forgást csak akkor hagyja abba, amikor a CD-lejátszó már beolvasta a lemez adatait. Ennek eredményeképp lerövidül a lejátszás megkezdésekor a várakozási idő.

## Ha a hangerő szintje nem növelhető

- Ha a kijelzőn villog az “AVLS” üzenet, nyomja meg, és addig tartsa lenyomva a SOUND gombot, amíg a kijelzőn meg nem jelenik az “AVLS OFF” üzenet. További részleteket a “Hallása védelmében (AVLS)” fejezet tartalmaz.
- Ha a fejhallgató a LINE OUT kimenethez csatlakozik, dugja át a  (fejhallgató) kimenetbe.

## Írható (CD-R), újraírható (CD-RW) CD-k és MP3 fájlok használata

- A készülék le tud játszani CD-DA formátumban\* készített írható és újraírható CD-ket, továbbá CD-ROM formátumban rögzített MP3 fájlokat is. A lejátszás minősége azonban függ a lemez minőségétől és az író készülék állapotától.
- \* A CD-DA a Compact Disc Digital Audio kifejezés rövidítése. Ez a hangfelvételt tartalmazó CD-lemezek felvételi szabványa.
- Használat előtt zárja le az írható (CD-R), újraírható (CD-RW) CD-ket és az MP3 fájlokat. Ha le nem zárt lemezeket használ, tovább tart, amíg a lejátszás elkezdődik.

## A CD-lemez eltávolítása

A CD-lemez közepén található tengelyt nyomva távolítsa el a CD-lemezt.

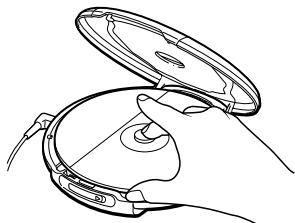

## MP3 fájlokat tartalmazó CD lejátszása

A CD-lejátszót és a CD lemezt ugyanúgy készítse elő, mintha zenei CD lejátszására készülne.

(Lásd: "Megjegyzések az MP3 fájlokkal kapcsolatban")

---

### Nyomja meg a ►► gombot.

Ekkor a CD-lejátszó lejátsza a CD-n lévő összes MP3 fájlt.

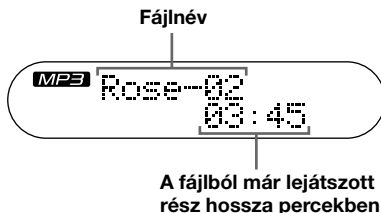

---

### Mappa kiválasztása a CD-lejátszón

Előre a FOLDER +, hátra a FOLDER – gomb megnyomásával haladhat.

### Mappa kiválasztása a távirányítóval (csak az RM-MC11EL távirányítóval rendelkező modellek esetén)

- 1 Nyomja meg a DISPLAY gombot, amikor a készülék az MP3 CD-ről játszik le egy fájlt.  
Ekkor megjelennek a mappanevek.
- 2 A forgókapcsolót a ◀◀ vagy a ▶▶/▶▶▶ jel irányába forgatva válasszon ki egy mappát.

### Fájl kijelölése

Előre a ▶▶, hátra a ◀◀ gomb megnyomásával haladhat.

### Megjegyzések

- A fájl lejátszása előtt a CD-lejátszó a CD-n lévő összes mappa- és fájladatot beolvassa. Eközben a "READING" üzenet látható.
- A 8. oldalon található táblázatban felsorolt további műveleteket az ott megnevezett gombok megnyomásával most is ugyanúgy végrehajthatja, mintha zenei CD-t játszana le.

## Példa a mappaszerkezetre és a lejátszási sorrendre

A mappák és a fájlok lejátszásának sorrendje a következő:

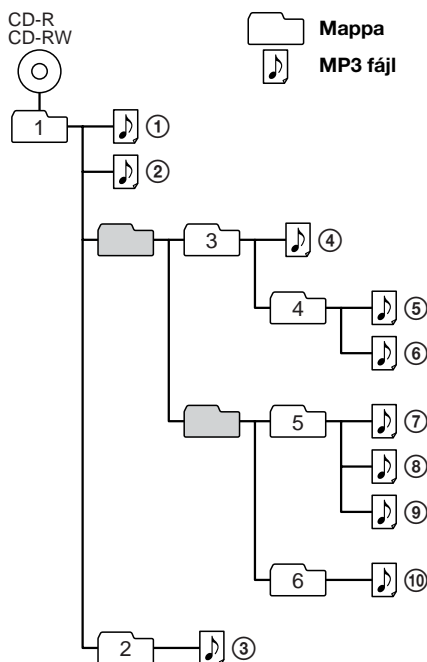

Fájl mód	Az összes MP3 fájlt lejátszsa ebben a sorrendben: ①, ②, ③, ... ⑨, ⑩.
Mappa mód	A kijelölt mappában található összes MP3 fájlt lejátszsa. (Példa: Ha a 3-as számú mappát jelöli ki, a CD-lejátszó a ④-es számú fájlt játssza le. Ha a 4-as számú mappát jelöli ki, a CD-lejátszó az ⑤-ös és a ⑥-os számú fájlt játssza le.)

### Megjegyzések

- A CD-lejátszó átugorja az olyan mappákat, amelyekben nincs MP3 fájl.
- A mappák maximális száma: 255  
A fájlok maximális száma: 255
- A mappa- és fájlnevekből legfeljebb 64 karakter jelenik meg. (Joliet formátum)
- Ez a CD-lejátszó csak a következő karaktereket tudja megjeleníteni: A-Z, 0-9 és \_.
- MP3 CD-k esetén a "mappa" az "album"-nak, a "fájl" a "műsorszám"-nak felel meg.

# A lejátszás beállításai

A PLAY MODE (lejátszási mód) és a REPEAT/ENTER (ismétlés/bevitel) gomb segítségével többféle lejátszási lehetőség közül választhat.

## PLAY MODE gomb

A gomb megfelelő számú megnyomásával kiválaszthatja a kívánt lejátszási módot.

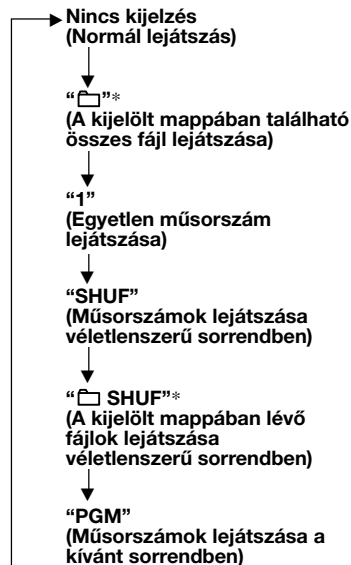

## REPEAT/ENTER gomb

### REPEAT

A PLAY MODE gomb segítségével kiválasztott lejátszás ismételhető meg vele.



### ENTER

A PGM lejátszási módhoz adhatók meg műsorszámok.

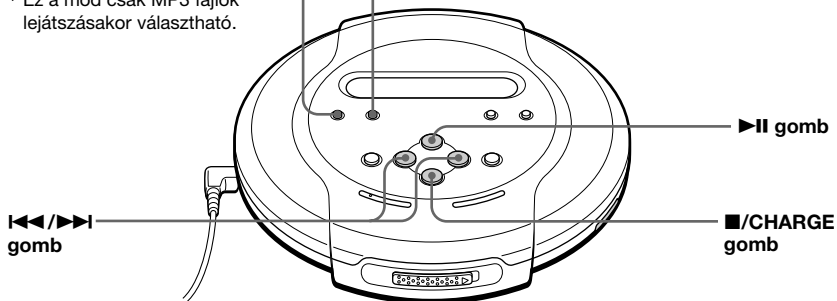
\* Ez a mód csak MP3 fájlok lejátszásakor választható.



## Műsorszámok ismételt lejátszása (Ismétléses lejátszás)

Ismétléses lejátszással a műsorszámok (MP3 CD esetén a "fájlok") normál,  (csak MP3 CD esetén), egyszeres, kevert,  kevert (csak MP3 CD esetén) vagy PGM módban játszhatók le.

Lejátszás közben nyomja meg a REPEAT/ENTER gombot.

Zenei CD

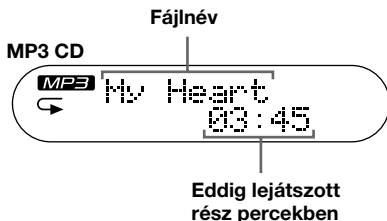
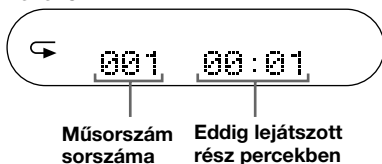

### MP3 fájlok lejátszásakor

- Normál módban a CD-lejátszó a CD-n lévő összes (legfeljebb 255) fájlt ismételten lejátszsa.
- Mappa módban a CD-lejátszó a kijelölt mappában lévő összes (legfeljebb 255) fájlt ismételten lejátszsa.

## A kijelölt mappában található összes fájl lejátszása

(Mappa mód) (csak MP3 CD esetén)

Lejátszás közben többször nyomja meg a PLAY MODE gombot, amíg a kijelzőn meg nem jelenik a "" szimbólum.

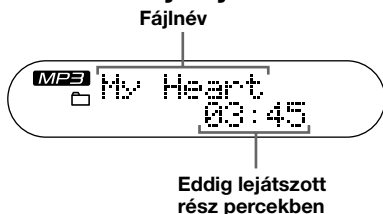

## Egyetlen műsorszám lejátszása (Egyszeres lejátszás)

Lejátszás közben többször nyomja meg a PLAY MODE gombot, amíg a kijelzőn meg nem jelenik az "1" szimbólum.

Zenei CD

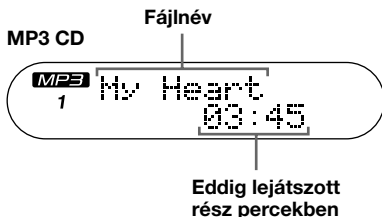
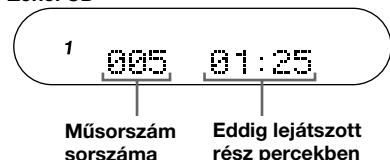

---

## Műsorszámok lejátszása véletlenszerű sorrendben (Kevert lejátszás)

Lejátszás közben többször nyomja meg a **PLAY MODE** gombot, amíg a kijelzőn meg nem jelenik a “SHUF” üzenet.

Zenei CD

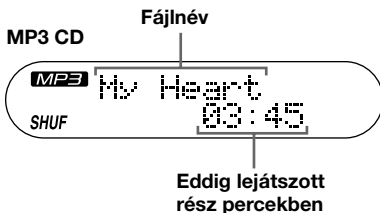
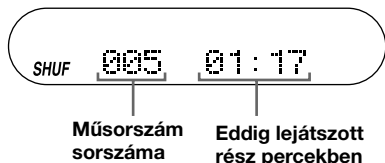

### MP3 fájlok lejátszásakor

Kevert módban a CD-lejátszó a CD-n lévő összes (legfeljebb 255) fájlt lejátszza véletlenszerű sorrendben.

---

## A kijelölt mappában található összes fájl lejátszása véletlenszerű sorrendben (Kevert mappa mód) (csak MP3 CD esetén)

Lejátszás közben többször nyomja meg a **PLAY MODE** gombot, amíg a kijelzőn meg nem jelenik a "☐ SHUF" üzenet.

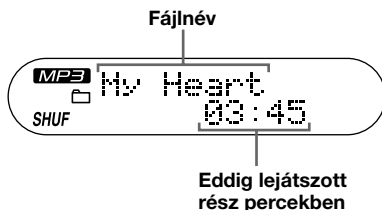

### MP3 fájlok lejátszásakor

Kevert mappa módban a CD-lejátszó a kijelölt mappában lévő összes (legfeljebb 255) fájlt lejátszza véletlenszerű sorrendben.

# Műsorszámok lejátszása a kívánt sorrendben (PGM-lejátszás)

Legfeljebb 32 műsorszám (MP3 CD esetén "fájl") lejátszási sorrendje programozható be.

- 1 Lejátszás közben többször nyomja meg a **PLAY MODE** gombot, amíg a kijelzőn meg nem jelenik a "PGM" üzenet.

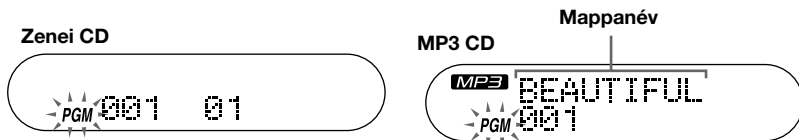

- 2 Egy műsorszám kijelöléséhez nyomja meg a **◀◀** vagy a **▶▶** gombot. MP3 CD lejátszásakor a **FOLDER +** vagy **-** gombbal mappát is kijelölhet. (Programozott (PGM) lejátszás közben a távirányítóval nem lehet mappát kiválasztani.)

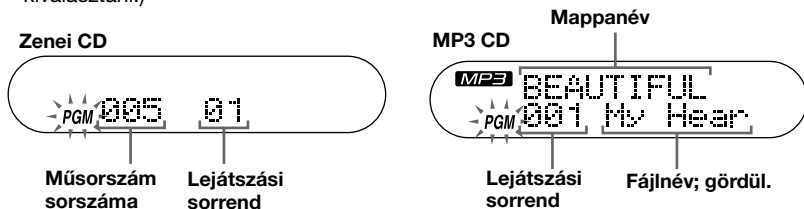

- 3 A műsorszám beprogramozásához nyomja meg a **REPEAT/ENTER** gombot. Ekkor a kijelzőn "000" jelenik meg (csak zenei CD esetén), és a lejátszási sorrend száma eggyel nő.

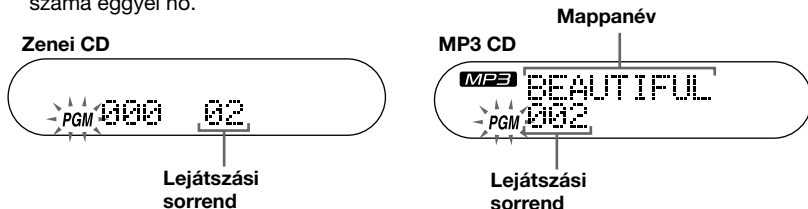

- 4 A többi műsorszám beprogramozásához ismételje meg a 2. és 3. lépést.

- 5 Nyomja meg a **▶▶** gombot vagy tartsa lenyomva a **REPEAT/ENTER** gombot, amíg el nem indul a lejátszás.

## **A program ellenőrzése**

### **Programozás közben:**

Az 5. lépés előtt nyomja meg többször a REPEAT/ENTER gombot.

### **PGM-lejátszás közben:**

Nyomja meg többször a PLAY MODE gombot, amíg a "PGM" üzenet villogni nem kezd a kijelzőn, majd nyomja meg a REPEAT/ENTER gombot.

Valahányszor megnyomja a REPEAT/ENTER gombot, a kijelzőn megjelenik a műsorszám száma.

### **Megjegyzések**

- A 3. lépésben a 32. műsorszám megadása után az első kiválasztott műsorszám látható a kijelzőn.
- 32-nál több műsorszám megadása esetén az első műsorszám vagy műsorszámok törlésre kerülnek.

### **MP3 fájlok lejátszásakor**

PGM módban 32 fájl programozható be, ugyanúgy, mint a 32 műsorszám zenei CD estén.



## A G-PROTECTION funkció

A G-PROTECTION funkció kiváló védelmet biztosít a hangzásbeli ugrások ellen akkor is, ha a készüléket kocogás közben használja.

Ha a készülék G-PROTECTION kapcsolóját "2" állásba kapcsolja, akkor a rázkódásvédelmi (G-PROTECTION) funkció az "1" állásnál fokozottabb védelmet biztosít.

Ha a készülékkel séta közben szeretne jó minőségű hanghatást elérni, akkor a G-PROTECTION kapcsolót állítsa "1" állásba. Ha komolyabb edzést végez, akkor a "2"-es állás használata javasolt.

**Állítsa a G-PROTECTION kapcsolót (a fedél alatt) "1" vagy "2" állásba.**



### Megjegyzés

A hangban ugrás fordulhat elő:

- ha a CD-lejátszót a megengedettnél erősebb rázkódás éri,
- ha piszkos vagy karcos felületű CD-lemezt játszik le,
- ha rossz minőségű írható/újírható lemezt (CD-R/CD-RW) játszik le, ha nem volt tökéletes az eredeti felvétel készítő eszköz vagy szoftver.

## Szöveges CD-információk megjelenítése

Ha szöveges CD-információkat tartalmazó lemezt játszik le, akkor a kijelzőn megjelenik a műorszám címe, a lemez címe, az előadó neve stb.

**Ami a CD-lejátszón látható**

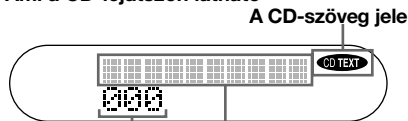

**A "műorszám sorszáma" jelenik meg.**

**A CD-szöveg itt jelenik meg.\***

\* Miközben a készülék a CD-információkat olvassa be, a kijelzőn a "READING" (beolvasás) üzenet látható.

**Nyomja meg a DISPLAY gombot.**

A gomb többszöri megnyomására a következőképpen változik a kijelzőn olvasható üzenet:

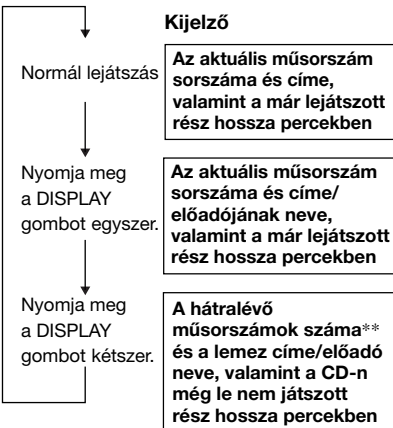

\*\* Egyszeres, kevert és programozott (PGM) lejátszás közben nem látható.

### Megjegyzés

A készülék csak angol nyelvű CD-szöveget jelenít meg.

## A CD-n még le nem játszott számok és ezek játékidéjének megtekintése

Zenei CD-n a hátralévő időt és számokat a DISPLAY gomb megnyomásával tekintheti meg.

Ha szöveges CD-információt tartalmazó zenei CD-t játszik le, az alábbi adatok nem jelennek meg a távirányítón.

### Nyomja meg a DISPLAY gombot.

A gomb többszöri megnyomására a következőképpen változik a kijelzőn olvasható üzenet:

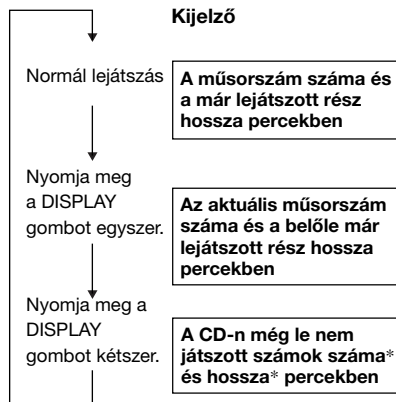

\* Egyszeres, kevert és programozott (PGM) lejátszás közben nem látható.

## A CD adatainak megtekintése MP3 fájlok esetén

A CD-re vonatkozó információkat a DISPLAY gomb megnyomásával tekintheti meg.

Ha egy fájl rendelkezik ID3 kiegészítővel (1.1-es verzió), akkor az is megtekinthető. (Lásd: "Megjegyzések az ID3 kiegészítővel kapcsolatban")

### Nyomja meg a DISPLAY gombot.

A gomb többszöri megnyomására a következőképpen változik a kijelzőn olvasható üzenet:

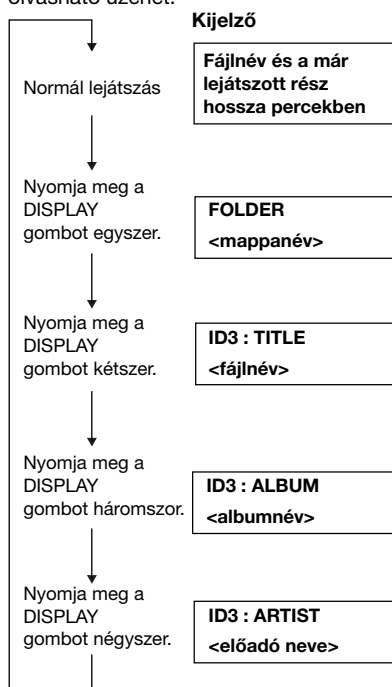

## Megjegyzések

- Ha a mappának nincs neve, a kijelzőn a "ROOT" szöveg jelenik meg.
- Ha a fájlnak nincs ID3 kiegészítője, a kijelzőn a "- - -" jelsorozat jelenik meg.

## A mély hang kiemelése (SOUND)

Lehetőség van arra is, hogy zenehallgatáskor kiemelje a mély hangokat.

A "BASS 1" vagy a "BASS 2" beállítás kiválasztásához nyomja meg a SOUND (hangzás) gombot.

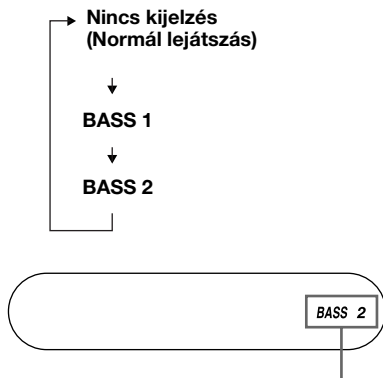

Megjelenik a kiválasztott hangzásmód.

A "BASS 2" beállítással a mély hangok jobban kiemelhetők, mint a "BASS 1" beállítással.

## Megjegyzés

Ha a SOUND funkció használatakor a hang eltorzul, csökkentse a hangerőt.

## Hallása védelemében (AVLS)

Az AVLS (Automatic Volume Limiter System – automatikus hangerő-korlátozó rendszer) funkció alacsonyan tartja a hangerőt, hogy megóvja hallását.

**Addig tartsa lenyomva a CD-lejátszó SOUND gombját, amíg a kijelzőn meg nem jelenik az “AVLS ON” üzenet.**

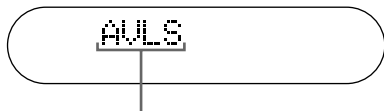

Villog, ha a hangerőt egy bizonyos szint fölé állítja.

**Ha “VOL■■■■” hangerőszintet állított be**

Villog az “AVLS” üzenet, és a hangerő tovább már nem növelhető. Ha a “VOL■■■■\*” szintnél nagyobb hangerőt kíván beállítani, addig nyomja a SOUND gombot, amíg a kijelzőn meg nem jelenik az “AVLS OFF” üzenet, mutatva, hogy kikapcsolta a hangerő-korlátozó funkciót.

\* Franciaországban

A fenti határérték “VOL■■■■■■■■”.

### Megjegyzés

- Az AVLS funkciót csak a CD-lejátszó SOUND gombjával lehet bekapcsolni.
- Ha egyidejűleg használja a SOUND és az AVLS funkciót, előfordulhat, hogy a hang eltorzul. Ilyen esetben csökkentse a hangerőt.

## Gombzár (HOLD)

A véletlen gombnyomások elkerülése érdekében a CD-lejátszón lezárhatja a kezelőszerveket.

**Tolja el a HOLD (lezárás) gombot a nyíl irányában.**

HOLD ➔

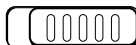

Akkor jelenik meg, amikor a HOLD funkció be van kapcsolva.

A HOLD funkció mind a CD-lejátszóra, mind a távirányítóra be- és kikapcsolható. Ha a távirányítón ki van kapcsolva a HOLD funkció, a CD-lejátszó a távirányítóval üzemeltethető.

### A gombzár feloldása

Tolja el a HOLD gombot a nyíllal ellentétes irányában.

### Megjegyzés

A távirányító kijelzőjén akkor sem jelenik meg a “HOLD” felirat, ha a gombok lezárása (HOLD) funkció be van kapcsolva.

---

## A műveleteknél hallható sípolás kikapcsolása

A CD-lejátszó működése közben a fejhallgatóból/fülhallgatóból hallható sípolás kikapcsolható.

---

**1** Áramtalanítsa a CD-lejátszót az áramforrás (hálózati adapter, újratölthető elem, szárazelem) eltávolításával.

---

**2** Ismét csatlakoztassa az áramforrást, de közben legalább egy másodpercig tartsa lenyomva a készülék ■/CHARGE gombját vagy a távirányító ■ gombját.

---

### A sípolás bekapcsolása

Távolítsa el, majd ismét csatlakoztassa az áramforrást, de közben ne nyomja sem a ■/CHARGE, sem a ■ gombot.

## Sztereo berendezés csatlakoztatása

Más sztereo berendezéssel is hallgathatja CD-lemezeit, és így kazettára is rögzítheti őket. További tájékoztatáshoz lapozza fel a csatlakoztatott készülék használati utasítását.

Az összekapcsolás előtt kapcsolja ki mindkét berendezést.

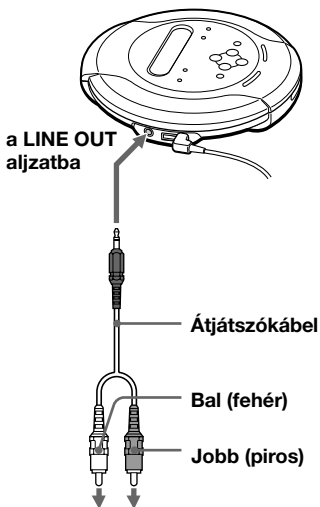

### Megjegyzés

- A lejátszás elindítása előtt halkítsa le a csatlakoztatott berendezést, hogy megelőzze a hangfalak esetleges károsodását.
- Felvétel készítéséhez használja a hálózati adaptert. Ha újratölthető elemet vagy szárazelemet használ, azok felvétel közben lemerülhetnek.
- Úgy állítsa be a hangerőt, hogy a hang ne legyen torzított.

### Átjátszókábel használata

Ha a hangzás torzított, a készüléket a  jackaljzathoz csatlakoztassa.

### A G-PROTECTION és a SOUND funkció működése átjátszókábel használatára esetén

- Jó minőségű CD-hangzás rögzítéséhez állítsa a G-PROTECTION (rázkódásvédelem) kapcsolót "1" állásba.
- A SOUND funkció csak a  kimeneten keresztül működik, a LINE OUT kimeneten nem.

## ► Tápforrás csatlakoztatása

Az alábbi tápforrásokat használhatja:

- Újratölthető elemek
- Hálózati adapter (lásd: "Zenei CD-lemez vagy MP3 fájl lejátszása")
- LR6 (AA méretű) szárazelemek

Az elemek élettartamáról és töltési idejéről a "Műszaki adatok" fejezetben talál bővebb tájékoztatást.

## Újratölthető elemek használata

Az első használat előtt töltsse fel az elemeket. A CD-lejátszóhoz csak az alábbi újratölthető elemeket használhatja.

- NH-7WMAA
- NH-WM2AA

- 1 Nyissa fel a CD-lejátszó belsejében található elemtartó fedelét.**

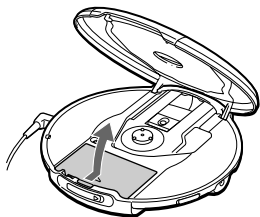

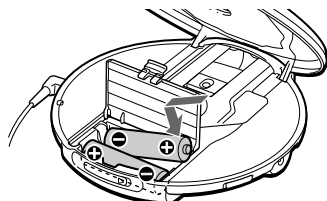

- 2 Tegyen be két újratölthető elemet úgy, hogy a + jelzések az elemtartóban megjelölt irányban helyezkedjenek el, majd pattintsa helyére a fedelet.**

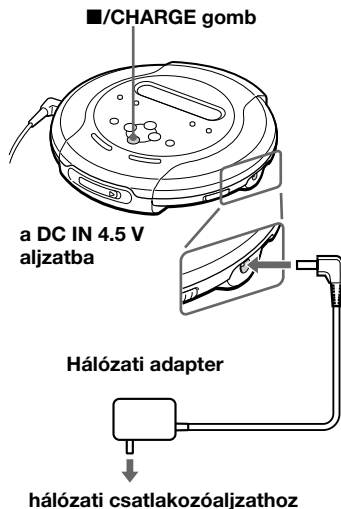

- 3 Csatlakoztassa a hálózati adaptert a CD-lejátszó DC IN 4.5 V jackaljzatába és a hálózati csatlakozóaljzatba, majd a töltéshez nyomja meg a ■/CHARGE gombot.**



A CD-lejátszó feltölti az elemeket. A kijelzőn megjelenik a "Charging" üzenet, és az  jel egyes szegmensei egymás után kitöltve jelennek meg. Miután az elemek teljesen feltöltődtek, a "Charging" üzenet és az  jel eltűnik. Ha a töltés befejezése után megnyomja a ■/CHARGE gombot, akkor a kijelzőn villogni kezd a  jelzés, és megjelenik a "FULL" üzenet.

- 4 Húzza ki a hálózati adaptert.**

(Folytatás)

## Újratölthető elemek használata

### Az újratölthető elemek kivétele

Vegye ki az elemeket az ábrán látható módon.

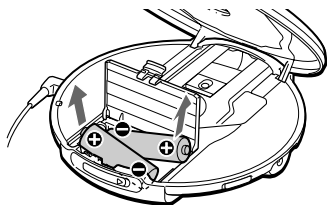

### Mikor kell tölteni az elemeket

A kijelzőn ellenőrizheti az elemek pillanatnyi energiaszintjét.

 Az elemek teljesen fel vannak töltve.



⋮



⋮



⋮



⋮



 Az elemek majdnem lemerültek.

Lo batt\* Az elemek lemerültek.

\* Sípoló hang.

Az újratölthető elem élettartamának maximális kihasználása érdekében csak akkor tölts fel az elemet, ha már teljesen lemerült.

### Megjegyzés

- A  kijelző az elem töltöttségi állapotát hozzávetőleges pontossággal mutatja. Egy szegmens nem minden esetben a töltés egynegyedét jelenti.
- A működési körülményektől függően az  jel több vagy kevesebb szegmense jelenhet meg.

### Mikor kell kicserélni az újratölthető elemeket

Ha az újratölthető elemek egy feltöltéssel számított használati ideje körülbelül a megszokott idő felére csökken, cserélje ki őket.

### Megjegyzés az újratölthető elemmel kapcsolatban

Új vagy hosszú ideje nem használt újratölthető elemnél a maximális kapacitás csak néhány töltési-kisütési ciklus után érhető el.

### Az újratölthető elemek szállítása

A nemkívánatos hőhatások elkerülése érdekében a tartozékként szállított elemtartót használja. Ha az újratölthető elemek fémtárgyakkal érintkeznek, a rövidzárlat melegeadést vagy tüzet okozhat.

### Az elemtartó fedelének visszahelyezése

Ha az elemtartó fedele a készülék elejtése vagy más külső behatás miatt leesne, az alábbi ábrán látható módon illesztheti vissza.

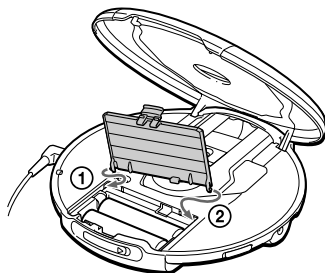



## Szárazelemek használata

A CD-lejátszóban csak az alábbi szárazelem-típust használja:

- LR6 (AA méretű) alkáli elem

### Megjegyzés

Szárazelemek használatakor győződjön meg arról, hogy a hálózati adaptert kihúzza.

## 1 Nyissa ki az elemtartót.

## 2 Helyezzen be két LR6 (AA méretű) alkáli elemet ügyelve arra, hogy a ⊕ jelzések az elemtartón belüli feliratok felé mutassanak.

### Az elemek kivétele

Vegye ki az elemeket az újratölthető elemekhez hasonlóan.

### Mikor kell kicserélni az elemeket

A kijelzőn ellenőrizheti az elemek pillanatnyi energiaszintjét.

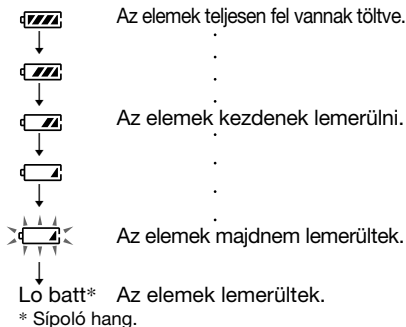

Ha az elemek lemerültek, mindkettőt cserélje ki újra.

## Megjegyzések a tápforrással kapcsolatban

Ha sokáig nem használja a CD-lejátszót, vegye ki az elemeket, és húzza ki a hálózati adaptert.

### A hálózati adapterrel kapcsolatban

- Csak a mellékelt vagy a "Tartozékok (mellékelt/kiegészítő)" fejezetben javasolt hálózati adaptert használja. Más hálózati adapter hibás működést okozhat.

### A csatlakozódugó polaritása



- A hálózati adaptert ne a vezetéknél, hanem magánál az adapternél fogva húzza ki a hálózati csatlakozóaljzatból.
- Ne fogja meg nedves kézzel a hálózati adaptert.

### A tölthető és szárazelemekkel kapcsolatban

- Ne próbálja meg feltölteni a szárazelemeket.
- Ne dobja az elemeket tűzbe.
- Ne hordja az elemeket fémpénzekkel vagy egyéb fémtárgyakkal együtt. Az elemek pólusait a fémdarabok összezárhatják, és ettől hő keletkezhet.
- Ne keverjen újratölthető elemeket szárazelemekkel.
- Ne keverjen régi elemeket újjakkal.
- Ne használjon együtt különböző típusú elemeket.
- Ha az elemeket hosszú ideig nem használja, távolítsa el őket.
- Ha az elem szivárog, törölje ki az elemtartót, majd helyezzen be új elemeket. Ha a folyadék bőrfelületre került, azt bő vízzel öblítse le.

## Óvintézkedések

### A biztonság érdekében

- Ha bármilyen tárgy vagy folyadék kerül a CD-lejátszó belsejébe, azonnal húzza ki a hálózati adaptert a hálózati csatlakozóaljzatból, és a további működtetés előtt ellenőriztesse a készüléket szakemberrel.
- Ne helyezzen semmiféle idegen tárgyat a DC IN 4.5 V (külső tápellátás) csatlakozóba.

### A lejátszóval kapcsolatban

- A lejátszó lencsését tartsa tisztán, ne érintse meg. Ha hozzáér, a lencse megsérülhet, és a lejátszó nem fog megfelelően működni.
- Ne helyezzen nehéz tárgyat a készülékre. A lejátszó és a CD-lemez is megsérülhet.
- Ne helyezze a készüléket hőforrás közelébe, vagy ahol közvetlen napfény, nagy por, homok, nedvesség, eső vagy hirtelen mechanikai behatás érheti. Ne hagyja a lejátszót ferde vagy billegő felületen, vagy felhúzott ablakú autóban.
- Ha a CD-lejátszó interferenciát okoz a rádió- vagy televízióadás vételében, kapcsolja ki vagy helyezze távolabb a rádió- vagy tévékészüléktől.
- Nem szabványos alakú lemezek (pl. szív, négyzet, csillag) nem játszhatók le a készülékkel. Ezek a lemezek károsíthatják a készüléket. Ne használjon ilyen lemezeket.

### A CD-lemez kezelésével kapcsolatban

- A CD-lemez tisztán tartása érdekében csak a széléinél fogja meg. Ne érintse a felületét.
- Ne ragasszon papírt vagy ragasztószalagot a CD-lemezre.

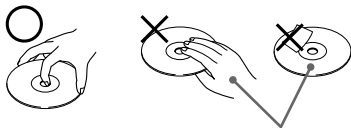

Ne így

- Ne tegye ki a CD-lemezt közvetlen napfény vagy hőforrás, például forró levegőt fűvó berendezés hatásának. Ne hagyja a CD-lemezt napon parkoló autóban.

### A fülhallgatókkal/fejhallgatókkal kapcsolatban

#### Biztonság az úton

Ne használjon fülhallgatót/fejhallgatót autóvezetés, kerékpározás vagy bármilyen motorizált jármű vezetése, kezelése közben. Ez balesetet okozhat, és néhány helyen tiltott is. Potenciális veszélyt jelent a séta közben fejhallgatón keresztül nagy hangerővel történő zenehallgatás is, különösen gyalogátkelőhelyen. Potenciálisan veszélyes helyzetekben különös figyelemmel járjon el, vagy szüneteltesse a készülék használatát.

#### A hallása védelmében

Kerülje a fejhallgatóval/fülhallgatóval keresztül nagy hangerővel történő zenehallgatást. A hallásszakértők óva intenek a folyamatos hangos, hosszan tartó zene hallgatásától. Ha elkezd csengeni a füle, halkítsa le a készüléket, vagy szüneteltesse a készülék használatát.

#### Odafigyelés másokra

Tartsa a hangerőt mérsékelt szinten. Így meghallhatja a környezeti zajokat, és figyelemmel tud lenni az Önt körülvevő embertársaira.

## Karbantartás

### A készülékház tisztítása

Használjon vízzel vagy enyhe tisztítószer-oldattal megnedvesített puha ruhadarabot. Ne használjon alkoholt, benzint vagy higítót.

## Hibaelhárítás

Ha a probléma még az alábbiak ellenőrzése után is fennáll, lépjen kapcsolatba a legközelebbi Sony márkakereskedővel.

Hibajelenség	A hiba oka és/vagy elhárítása
<b>A távirányító forgókapcsolójával nem változtatható a hangerő.</b>	→ Húzza a forgókapcsolót a nyíl irányába, majd fordítsa el a VOL + vagy – jel irányába.
<b>A távirányító forgókapcsolójával nem indítható el a lejátszás.</b>	→ A forgókapcsoló ki van húzva. Nyomja vissza a kapcsolót, majd fordítsa a ►/►► jel irányába.
<b>A hangerő nem növelhető a VOL+ gomb ismételt megnyomásával sem.</b>	→ A fejhallgató/fülhallgató a LINE OUT aljzathoz csatlakozik. Csatlakoztassa a ◡ (fejhallgató) aljzatba. (7. oldal)
<b>A hangerő nem szabályozható.</b>	→ A fejhallgató/fülhallgató a LINE OUT aljzathoz csatlakozik. Csatlakoztassa a ◡ (fejhallgató) aljzatba. (7. oldal)
<b>Nincs hang, vagy csak zaj hallatszik.</b>	→ Ellenőrizze a csatlakozókat. (7. oldal) → A csatlakozók elszennyeződtek. A csatlakozókat rendszeresen tisztítsa meg száraz, puha ruhával. → MP3 fájlokat is tartalmazó CD lejátszásakor nem MP3 formátumú fájlt jelölt ki. Ezzel a CD-lejátszóval csak CD-DA formátumú műsorszámokat és CD-ROM formátumú MP3 fájlokat lehet lejátszani. (9. oldal)
<b>Százakelemek használatakor rövid a lejátszási idő.</b>	→ Ne mangán, hanem alkáli elemet használjon. (25. oldal) → Cseréje ki az elemeket új LR6 (AA méretű - ceruza) elemekre. (25. oldal)
<b>Újratölthető elemek használatakor rövid a lejátszási idő.</b>	→ Töltse fel, majd süsse ki több alkalommal az újratölthető elemeket. (23., 24. oldal)
<b>A kijelzőn a "Lo batt" vagy a "000" üzenet jelenik meg. A CD-lemezt nem lehet lejátszani.</b>	→ Az újratölthető elemek elhasználódtak. Töltse fel őket. (23. oldal) → Cseréje ki az elemeket új LR6 (AA méretű - ceruza) elemekre. (25. oldal)
<b>A kijelzőn a "HI dc In" üzenet jelenik meg.</b>	→ Csak a "Tartozékok (mellékelt/kiegészítő)" fejezetben felsorolt hálózati adaptereket, illetve autós kábeleket használja. (31. oldal) → Távolítson el minden áramforrást, majd ismét tegye be az elemeket, ill. csatlakoztassa a hálózati adaptert. (7., 23-25. oldal)

(Folytatás)

## Hibaelhárítás

Hibajelenség	A hiba oka és/vagy elhárítása
<b>A CD-lemezt nem lehet lejátszani vagy a "No disc" (nincs lemez) üzenet jelenik meg a kijelzőn, pedig van lemez a készülékben.</b>	<ul style="list-style-type: none"><li>→ A gombok le vannak zárva. Tolja vissza a HOLD kapcsolót. (20. oldal)</li><li>→ A CD-lemez piszkos vagy hibás. (26. oldal)</li><li>→ Ellenőrizze, hogy a készülékben a CD-lemez címkéje felül van-e. (7. oldal)</li><li>→ Páralecsapódás történt. Várjon néhány órát, és hagyja, hogy a készülék kiszáradjon.</li><li>→ Erősen zárja be az elemtartó fedelét. (23. oldal)</li><li>→ Ellenőrizze, hogy az elemeket megfelelő állásban tette-e be. (23-25. oldal)</li><li>→ Biztonságosan dugja be a hálózati adaptert egy konnektorba. (7. oldal)</li><li>→ Miután a hálózati adaptert már legalább egy másodperce csatlakoztatta, nyomja meg a ►   gombot.</li><li>→ A CD-R/CD-RW lemez üres.</li><li>→ Nem megfelelő a CD-R/CD-RW lemez minősége, nem tökéletes a CD-író eszköz, illetve a szoftver. (9. oldal)</li></ul>
<b>Amikor megnyom egy gombot, a kijelzőn megjelenik a "HOLD" (gombzár) üzenet, és a CD-lemezt nem lehet lejátszani.</b>	<ul style="list-style-type: none"><li>→ A gombok le vannak zárva. Tolja vissza a HOLD kapcsolót. (20. oldal)</li></ul>
<b>A CD-lejátszó nem tölti az újratölthető elemeket.</b>	<ul style="list-style-type: none"><li>→ Állítsa meg a CD-lejátszót, és ilyen állapotban nyomja meg a ■/CHARGE gombot. (21. oldal)</li></ul>
<b>Ekkor a lejátszás onnan kezdődik, ahol legutóbb abbahagyta. (folytatás funkció)</b>	<ul style="list-style-type: none"><li>→ Működik a folytatás funkció. Ha a lejátszást az első műsorszámtól szeretné kezdeni, legalább 2 másodpercre nyomja meg a ►   gombot, vagy nyissa fel a CD-lejátszó fedelét. Azt is megteheti, hogy eltávolít minden áramforrást, majd ismét beteszi az elemeket/akkumulátorokat, ill. csatlakoztatja a hálózati adaptert. (7., 8., 23., 25. oldal)</li></ul>
<b>Surrogó hang hallható.</b>	<ul style="list-style-type: none"><li>→ Erősen zárja be az elemtartó fedelét. (23. oldal)</li></ul>

<b>Hibajelenség</b>	<b>A hiba oka és/vagy elhárítása</b>
<b>MP3 CD-lemez lejátszásakor a lemez nem forog, bár a hangot rendszeren lehet hallani.</b>	→ MP3 CD-k lejátszásakor a készülék a lemez forgásának leállításával takarékoskodik az energiával. Ez nem hiba.
<b>Miután megnyomta a ►   gombot vagy lezárta a CD-lejátszó fedelét, a kijelzőn a "NO FILE" (nincs fájl) üzenet jelenik meg.</b>	→ A CD-n nincs MP3 fájl. → Az az újrairtható CD (CD-RW), amelyről az adatokat törölték, használatban van. → A CD-lemez piszkos.
<b>A CD-lemezt nem lehet lejátszani. Sokáig tart, amíg elkezdődik a lejátszás.</b>	→ Zárja le a CD-lemezt. (9. oldal)
<b>Amikor lezárja a CD-lejátszó fedelét, a CD forogni kezd.</b>	→ A készülék a CD-n található adatokat olvassa. Ez nem hiba.
<b>A CD-lejátszót nem lehet a távirányítóval rendszeren működtetni.</b>	→ A CD-lejátszón valamelyik gomb véletlenül lenyomva maradt.

## Műszaki adatok

### Rendszer

Compact disc digital audio system

### A lézerdíóda adatai

Anyaga: GaAlAs

Hullámhossz:  $\lambda = 780 \text{ nm}$

Sugárzás tartama: folyamatos

Lézerteljesítmény: max. 44,6  $\mu\text{W}$

(A tárgylencse felszínétől 200 mm-re mérve az optikai érzékelő egységen 7 mm-es apertúrával.)

### D-A átalakítás

1 bites, kvarcvezérelt

### Frekvenciaátvitel

20 - 20 000 Hz  $^{+1}_{-2}$  dB (JEITA CP-307 alapján mérve)

### Kivezérés (4,5 V bemeneti szintnél)

Kimenet (sztereó minicsatlakozó)

Kimeneti szint 0,7 V effektív érték

47 k $\Omega$  estén

Javasolt terhelőimpedancia 10 k $\Omega$  fölött

Fülhallgatók (sztereó minicsatlakozó)

Kb. 5 mW + kb. 5 mW 16  $\Omega$

### Energiaellátás

Az Ön által vásárolt készülék területi kódja szerint. Ellenőrizze a csomagoláson található vonalkódcímke bal felső sarkában.

- Két Sony NH-7WMAA újratölthető elem: 2,4 V egyenáram
- Sony NH-WM2AA újratölthető elem: 2,4 V egyenáram
- Két LR6 (AA méretű) ceruzaelem: 3 V egyenáram
- Hálózati adapter (DC IN 4.5 V aljzat):  
U/U2/CA2/E92/MX2/TW2/BR3 típus: 120 V, 60 Hz  
CED/CET/CEW/CEX/CE7/EE/EE1/E13/G5/G6/G7/G8/BR1 típus: 220 - 230 V, 50/60 Hz  
CEK/3CE7 típus: 230 - 240 V, 50 Hz  
AU2 típus: 240 V, 50 Hz  
JE.W/E33/EA3/KR4 típus: 100 - 240 V, 50/60 Hz  
HK2 típus: 220 V, 50/60 Hz  
AR1/CN2 típus: 220 V, 50 Hz

### Az elemek élettartama\* (órában)

(A CD-lejátszót vízszintes, stabil felületen működtetve.)

A lejátszási idő a CD-lejátszó funkcióinak használatától is függ.

A zárójelben álló számok az MP3 fájlok lejátszási idejét mutatják.

Tápforrás	G-PROTECTION funkció	
	"1"	"2"
Két NH-7WMAA (kb. 3 órai töltéssel**)	10,5 [8]	10,5 [8]
NH-WM2AA (kb. 5 órai töltéssel**)	22,5 [18]	23 [18]
Két Sony alkáli elem: LR6 (SG) (japán gyártmányú)	31,5 [24]	32 [24]

\* Az érték mérése az JEITA szabvány szerint történt (JEITA: Japan Electronics and Information Technology Industries Association).

\*\* A töltési idő az újratölthető elem korábbi használatától is függ.

### Működési hőmérséklet

5°C - 35°C

### Méreték (sz/m/h) (kinyúló részek és vezérlőeszközök nélkül)

Kb. 132,0 × 29,3 × 137,5 mm

### Tömeg (tartozékok nélkül)

Kb. 218 g

A kivitel és a műszaki adatok előzetes bejelentés nélkül változhatnak.

## Tartozékok (mellékelt/kiegészítő)

### Mellékelt tartozékok

Az Ön által vásárolt készülék területi kódja szerint. Ellenőrizze a csomagoláson található vonalkódcímke bal felső sarkában.

- Hálózati adapter (1)
- Fejhallgató/fülhallgató távirányítóval (1)\*<sup>1</sup>
- Fejhallgató/fülhallgató (1)\*<sup>2</sup>
- Újratölthető elemek (2)\*<sup>1</sup>
- Elemtartó (1)\*<sup>1</sup>
- Hordtáska (1)\*<sup>1</sup>
- Csuklópánt (1)\*<sup>2</sup>

\*<sup>1</sup>A CA2 modellhez nincs mellékelve

\*<sup>2</sup>Csak a CA2 modellhez van mellékelve

### Kiegészítő tartozékok

Hálózati adapter	AC-E45HG
Aktív hangszórórendszer	SRS-Z1 SRS-Z1000
Szivargyújtókábel	DCC-E345
Szivargyújtókábel autós csatlakozó készlettel	DCC-E34CP
Autós csatlakozó készlet	CPA-9C
Átjátszókábel	RK-G129 RK-G136
Újratölthető elem	NH-WM2AA
Fülhallgató	MDR-E848LP MDR-EX70LP
Fejhallgató	MDR-A44L MDR-A110LP

### Kiegészítő fejhallgató/fülhallgató csatlakoztatása a mellékelt távirányítóhoz

Csak sztereó minicsatlakozóval felszerelt fejhallgatót használjon. Mikrocsatlakozóval felszerelt fejhallgató nem használható.

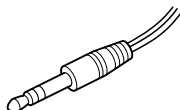

Sztereó minicsatlakozó

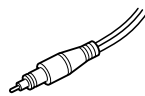

Mikrocsatlakozó

Előfordulhat, hogy a márkakereskedőjénél nem kapható minden a felsorolt tartozékok közül. Kérdezze meg márkakereskedőjét, mely tartozékok vannak forgalomban az Ön országában.

## Megjegyzések az “MP3” fájlokkal kapcsolatban

### Mit takar az MP3 elnevezés?

Az MP3 (MPEG 1 Audio Layer-3) a hangfelvételek tömörítésének egyik szabványos módszere és formátuma. A fájlokat körülbelül eredeti méretük egy tizedére tömöríti össze. Az emberi fül által hallható hangtartományon kívül eső hangokat tömöríti, a hallható hangokat nem.

### Milyen “MP3” fájlok játszhatók le ezen a készüléken?

Csak az alábbi felvételi követelményeknek megfelelő MP3 fájlok játszhatók le.

### ADATHORDOZÓ

Írható (CD-R) és újraírható (CD-RW) CD

### HASZNÁLHATÓ LEMEZFORMÁTUM

Ez a készülék mind ISO 9660 Level 1/2, mind Joliet extension formátumú lemezeket le tud játszani. Megjeleníteni csak egybájtos karaktereket tud. (A kétbájtos, pl. a japán karakterek helyén “-” jelenik meg.)

A használható lemezformátumok főbb jellemzői:

- Maximális könyvtármélység: 8
- Fájlnév- és mappanevekben használható karakterek: A-Z, 0-9, \_ (aláhúzás)
- Fájlnevek maximális hossza: 64 karakter, továbbá 3 karakternyi kiegészítés

### Megjegyzések

- Ügyeljen arra, hogy a fájlnevhez mindig hozzátegye az “mp3” kiterjesztést.
- Ha nem MP3 fájlnak ad “mp3” kiterjesztést, a CD-lejátszó nem ismeri fel a fájlt.
- A fájlnev nem felel meg az azonosító kiegészítőnek (ID tag).

### MAPPÁK/FÁJLOK SZÁMA

- A mappák maximális száma: 255
- A fájlok maximális száma: 255

### A TÖMÖRÍTŐ- ÉS ÍRÓSZOFTVEREK BEÁLLÍTÁSA

- Javasoljuk, hogy amikor egy hangfájlt MP3 fájlra alakít, a tömörítőszoftverben az átviteli arány (transfer bit rate) értékét “44,1 kHz”-re, “128kbps”-re, ill. “Constant Bit Rate”-re (állandó arány) állítsa.
- Ha ki kívánja használni a maximális kapacitást, a “halting of writing” (amennyi csak ráfér) értéket állítsa be.
- Ha üres lemezre szeretne egyszerre maximális mennyiségű anyagot írni, a “Disc at Once” (egyszerre az egész lemezt) értéket állítsa be.

### MEGJEGYZÉSEK A LEMEZRE MENTETT FÁJLOKKAL KAPCSOLATBAN

Amikor beteszi a lemezt, a készülék leolvassa a rajta lévő összes fájlt. Ha a lemezen túl sok mappa vagy nem MP3 fájl van, sokáig tarthat, amíg elkezdődik a lemez vagy a következő MP3 fájl lejátszása.

Ha egy lemezt MP3 formátumú műsor lejátszására szán, ne mentsen rá feleslegesen mappát vagy nem MP3 fájlt.

Javasoljuk, hogy MP3 fájlokat tartalmazó lemezre ne írjon felesleges mappákat és nem MP3 fájlokat.



---

## Megjegyzések az ID3 kiegészítővel kapcsolatban

Az ID3 kiegészítő (ID3 tag) olyan formátum, amellyel MP3 fájlokba beleírhatók bizonyos adatok (a műsorszám címe, az album címe, az előadó neve stb.).

### **Megjegyzés**

Ez a CD-lejátszó az 1.1-es verziójú ID3 kiegészítőket tudja kezelni. Ha nem 1.1-es formátumban szerepelnek a lemezen az adatok, azokat a készülék nem jeleníti meg.





<http://www.sony.net/>

Sony Corporation Printed in Malaysia